

# Ръководство за употреба

## Саундбар В700

Моля, прочетете внимателно инструкциите. Съхранявайте ги на сигурно място за бъдещи справки.

- Използвайте само аксесоари, одобрени от производителя.
- Инсталирайте устройството правилно, като следвате инструкциите в раздела за свързване на устройството.
- Препоръчва се използването на продукта при температура 0-35°C. Препоръчва се транспортиране и съхранение на продукта при температура 0-35°C.
- За да намалите риска от пожар и токов удар, не излагайте продукта на дъжд или влага.
- Не използвайте този продукт близо до вода. Не потапяйте продукта в течност и не го излагайте на капки или пръски.
- Не инсталирайте и не използвайте този продукт близо до източник на топлина (напр. радиатор, нагревател, печка или други устройства, които генерират топлина).
- Не поставяйте предмети, пълни с течности, като например вази, върху продукта; върху продукта не трябва да се поставя открит огън, като например запалени свещи.
- Не блокирайте никакви вентилационни отвори. Не поставяйте никакви предмети във вентилационните отвори или слотове. Това може да причини пожар или токов удар.
- Поддържайте достатъчно свободно пространство около продукта, за да поддържате добра вентилация (препоръчва се минимум 5 см).
- Не вкарвайте насила конектора в жака. Преди свързване проверете за блокиране на жака и дали щепселът съвпада с жака и дали е ориентиран в правилната посока.
- Пазете предоставените аксесоари и части (като винтове) далеч от деца, за да предотвратите поглъщането им по погрешка.
- Не отваряйте и не отстранявайте сами корпуса. Това може да ви изложи на опасно напрежение или други опасни рискове. Независимо от причината за повредата (като повреден проводник или щепсел, излагане на пръскане на течност или попадане на чужд предмет, излагане на дъжд или влага, продуктът не работи или е изпуснат и т.н.), ремонтът трябва да се извърши от оторизиран сервиз професионално веднага.
- Преди да почистите продукта със суха кърпа, винаги изключвайте продукта и първо извадете щепсела.
- Никога не използвайте силна киселина, основи, бензин, алкохол или други химически разтворители за почистване на повърхността на продукта. Използвайте само неутрален разтворител или чиста вода за почистване.
- Продуктът трябва да се използва на надморска височина под 2000 м.
- Не свързвайте този продукт към същия контакт, използван от уред, управляван от инвертор или двигател (като хладилник, пералня, микровълнова фурна или климатик). Шумът от захранването може да причини неизправност на този продукт или да предизвика значителен шум в зависимост от това как се използва уредът. Ако не можете да използвате отделен електрически контакт, моля, свържете филтър за шум на захранване между този продукт и електрическия контакт.



Прекалено силната музика може да доведе до загуба на слуха. Моля, поддържайте силата на звука в безопасен диапазон.



Правилно изхвърляне на този продукт. Тази маркировка показва, че този продукт не трябва да се изхвърля заедно с други битови отпадъци в целия ЕС. За да предотвратите възможно увреждане на околната среда или човешкото здраве от неконтролирано изхвърляне на отпадъци, рециклирайте го отговорно, за да насърчите устойчивото повторно използване на материални ресурси. За да върнете вашето

използвано устройство, моля, използвайте системите за връщане и събиране или се свържете с търговеца, от който е закупен продуктът. Те могат да вземат този продукт за безопасно за околната среда рециклиране.

Използвайте само с елементите, посочени от производителя или продавани с устройството.



Когато използвате количка, бъдете внимателни, когато местите комбинацията количка/уред, за да избегнете нараняване от преобръщане.

Предупреждение за захранване:

1. Поставете продукта близо до електрическия контакт за лесна употреба.
2. Преди употреба се уверете, че работното напрежение е същото като вашето местно захранване. Може да се намери правилното работно напрежение върху табелата на продукта.
3. От съображения за безопасност, изключвайте продукта от контакта по време на гръмотевични бури или когато не го използвате за продължителни периоди от време.
4. При нормални условия захранването може да се нагрее. Моля, поддържайте добра вентилация в района и бъдете внимателни.
5. Табелка с наименование на продукта и предупредителни етикети за безопасност върху корпуса или дъното на продукта или захранващия адаптер.



Този символ предупреждава потребителя за наличието на неизолирано опасно напрежение в корпуса на продукта, което може да бъде с достатъчна величина, за да представлява риск от токов удар за хора.



Този символ предупреждава потребителя да не разглобява корпуса на продукта и че вътре няма части, които могат да се сменят от потребителя. Занесете продукта в оторизиран сервизен център за ремонт.



Този символ показва, че продуктът е само за употреба на закрито.



Този символ показва, че продуктът е електрическо устройство от КЛАС II или двойно изолирано без изискване за заземяване.

Щепселът MAINS се използва като устройство за изключване, устройството за изключване трябва да остане готово за работа.

За безжични устройства:

1. Безжичният продукт може да генерира късовълнови радиочестоти и да попречи на нормалното използване на други електронни устройства или медицинско оборудване.
2. Изключете продукта, когато е забранен за използване. Не използвайте продукта в медицински заведения, в самолет, на бензиностанции, близо до автоматични порти, автоматична пожароизвестителна система или други автоматизирани устройства.
3. Не използвайте продукта в близост до пейсмейкър в рамките на 20 см. Радиовълните могат да повлияят на нормалната работа на пейсмейкъра или други медицински устройства.

## Съдържание на кутията

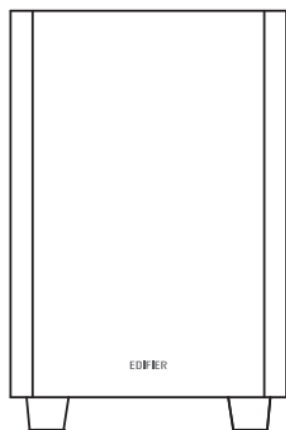

Субуфер



Дистанционно

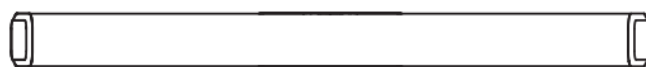

Саундбар



Скоба за стенов монтаж



4K HD HDMI кабел

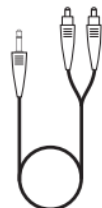

3,5 mm-RCA аудио кабел

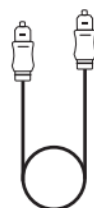

Оптически аудио кабел

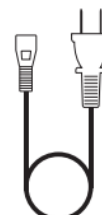

Захранващ кабел x2 бр

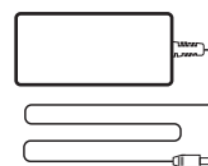

Захранващ адаптер



AAA батерия x1



Винт за стенов монтаж x5 (KA5x40)



Пластмасов анкер за стена x5 бр

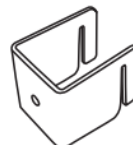

Кука x2



Ръководство за употреба

### Забележка:

- Изображенията са само с илюстративна цел и може да се различават от действителния продукт.
- Поради необходимост от техническо подобрене и надграждане на системата, информацията и спецификациите, съдържащи се тук, може да се различават леко от действителния продукт. Ако се открие разлика, действителният продукт е с предимство.

## Функционална работа

### Саундбар

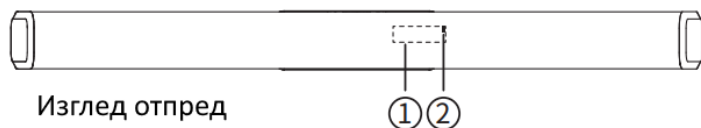

Изглед отпред

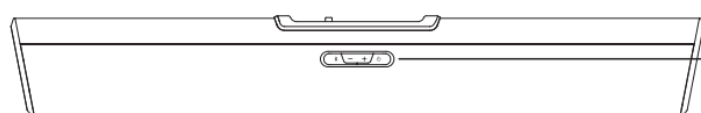

Изглед отгоре

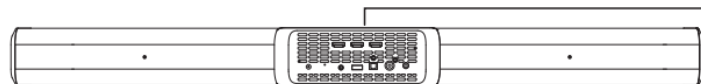

Изглед отзад

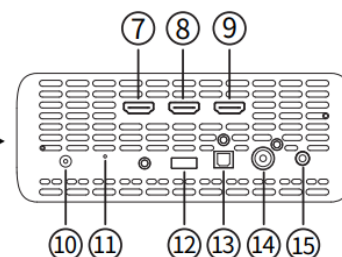
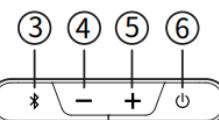

1. Дисплей
2. Дисплей на приемника за дистанционно управление
3. Bluetooth вход  
Натиснете: Bluetooth вход  
Натиснете и задръжте: прекъснете връзката с Bluetooth (Bluetooth свързан)
4. Намалете звука  
Натиснете: намаляване на звука  
Натиснете и задръжте: предишен запис (Bluetooth свързан)
5. Увеличете звука  
Натиснете: увеличаване на звука  
Натиснете и задръжте: следваща песен (Bluetooth свързан)
6. Превключвател на захранването/бутон за превключване на режима  
Натиснете: превключете режима „HDMI ARC → HDMI 1 → HDMI 2 → OPT → COAX → Bluetooth → AUX”  
Натиснете и задръжте: включване/изключване
7. eARC/ARC изход
8. HDMI IN1 вход
9. HDMI IN2 вход
10. Порт за захранващ кабел
11. Бутон за сдвояване на субуфер на саундбара
12. USB порт (само за обслужване)
13. Оптичен вход
14. Коаксиален вход
15. AUX вход

## Субуфер

16. Бутон за сдвояване на саундбара на събуфера B700 Soundbar е сдвоен със събуфера, преди да напусне фабриката. Безжичната връзка трябва да се възобнови автоматично, когато и активният високоговорител, и субуферът са включени, а червеният индикатор ще

свети постоянно. Ако безжичната връзка не успее да се възобнови, моля, следвайте стъпките по-долу, за да завършите сдвояването отново.

- Включете субуфера, индикаторът за състояние трябва да мига бавно, което означава, че няма активна безжична връзка;
  - Натиснете бутона "PAIR" на задния панел на субуфера, за да го поставите в режим на сдвояване. Индикаторът за състояние ще мига бързо;
  - Натиснете бутона "PAIR" на задния панел на активния високоговорител или натиснете и задръжте бутона "X" за 3сек на дистанционното управление, за да го поставите в режим на сдвояване. Иконата "PAIR" ще се покаже и ще мига бързо в прозореца на дисплея;
  - Изчакайте, докато индикаторът за състояние на субуфера свети постоянно и иконата "PAIR" светне за 2 секунди в прозореца на дисплея на активния високоговорител. След това се извършва сдвояването и се осъществява безжична връзка.
17. Индикатор за състояние
  18. Превключвател на захранването
  19. Порт за захранващ кабел

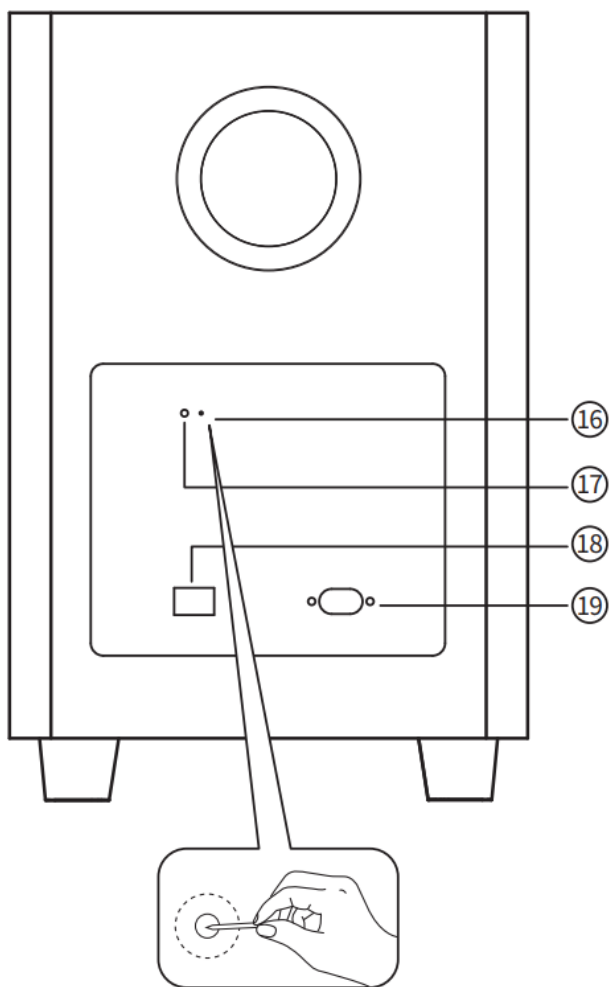

(същата операция за точката "11")

## Дистанционно

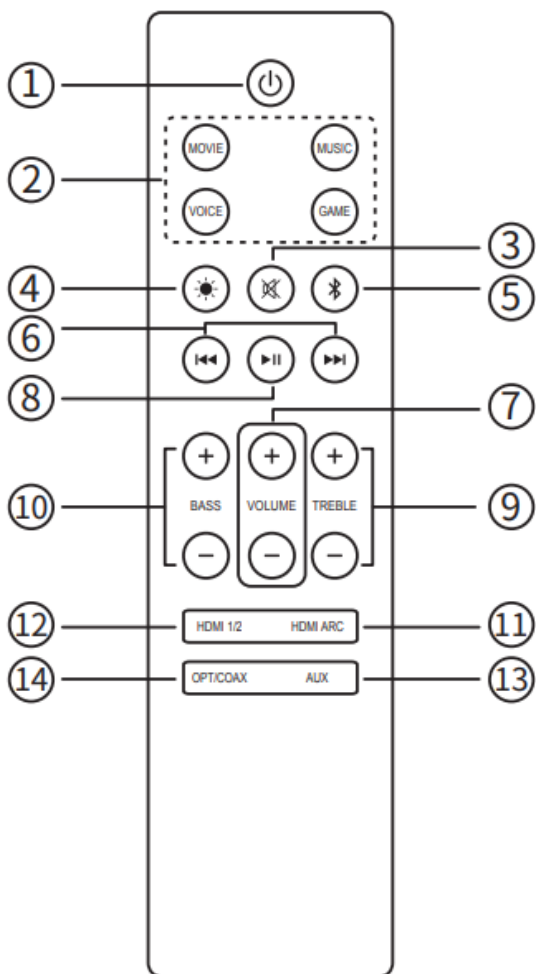

1. Включване/изключване
2. Режим на звуков ефект  
Режим ФИЛМ  
Режим МУЗИКА  
Режим VOICE  
Режим на игра
3. Заглушаване/изключване на заглушаването  
Натиснете: изключване на звука/включване на звука  
Натиснете и задръжте за 3сек: бутон за сдвояване на говорителя
4. Димер
5. Bluetooth вход  
Натиснете: Bluetooth вход  
Натиснете и задръжте: прекъснете връзката с Bluetooth (Bluetooth режим)
6. Предишна песен/следваща песен (Bluetooth свързан)
7. Контрол на звука
8. Пускане/пауза (Bluetooth свързан)
9. Контрол на звука на високите честоти
10. Контрол на силата на баса
11. HDMI изход (ARC/eARC)
12. HDMI 1/HDMI 2 вход
13. AUX вход
14. Оптичен/коаксиален вход

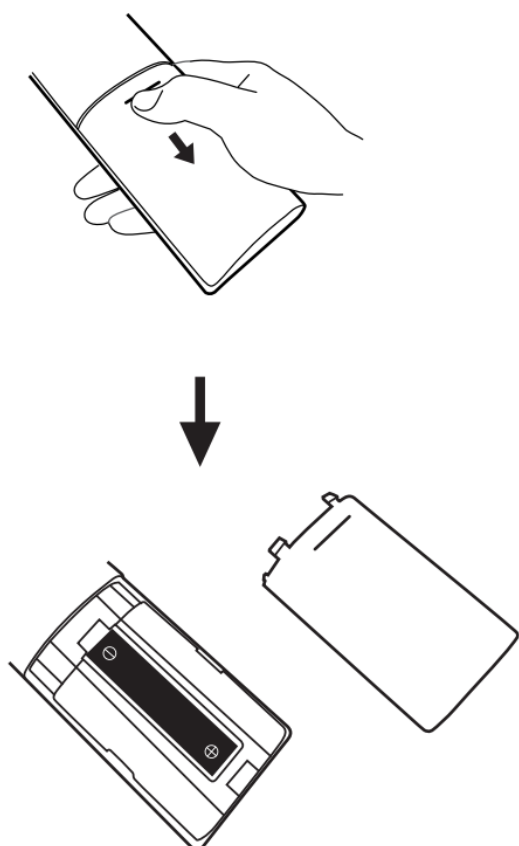

1. Както показва илюстрацията, натиснете батерията на дистанционното управление, плъзнете надолу с палец и следвайте посоката на стрелката, за да премахнете капака, поставете AAA батерия в него (обърнете внимание на "+" и "-" полюс).
2. Животът на батериите обикновено е около 6 месеца; Моля, сменете ги, когато дистанционното управление не е чувствително или дистанцията за управление е скъсена.
3. Никога не използвайте стари и нови батерии заедно.  
Забележка:
  1. Не поставяйте дистанционното управление на места, които са горещи и влажни.
  2. Не зареждайте батериите.
  3. Извадете батериите, когато не ги използвате за дълъг период от време, за да избегнете изтичане на батериите.
  4. Батериите не трябва да се излагат на прекомерна топлина, като пряко слънце, огън или други подобни.
  5. Опасност от експлозия, ако батериите са неправилно сменени.  
Сменяйте само със същия или еквивалентен тип.

## Инсталиране на скоба за стенов монтаж на Soundbar

### 1. Маркирайте позицията на перфоратора

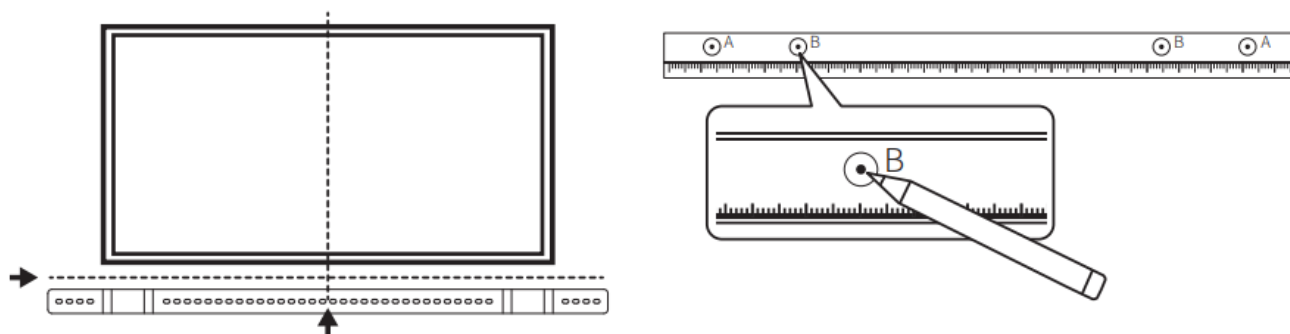

Залепете скобата за монтиране на стена на подходящо място на стената и подравнете централната линия на скобата за монтиране на стена с тази на телевизора, след което маркирайте 4 отвора.

Забележка: Моля, уверете се, че стената може да издържи теглото на този продукт.

Неправилният монтаж може да доведе до злополуки, наранявания или повреда на продукта.

### 2. Пробийте дупка в стената

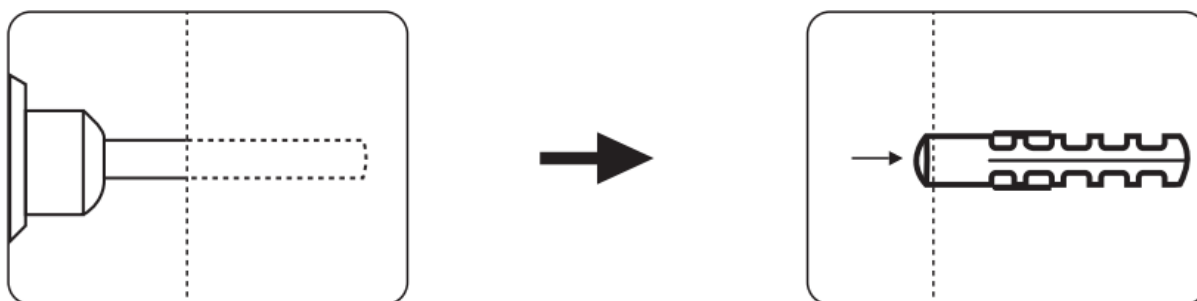

Пробийте 4 отвора (дълбочина: 40 мм, размер на отвора: 8 мм) в стената, след което пробийте стенен анкер в дупките.

Забележка:

Размерът на отвора може да варира в зависимост от материалите на стените, моля, коригирайте размера на отвора към съществуващите условия за правилен монтаж.

### 3. Фиксирайте скоба за стенов монтаж

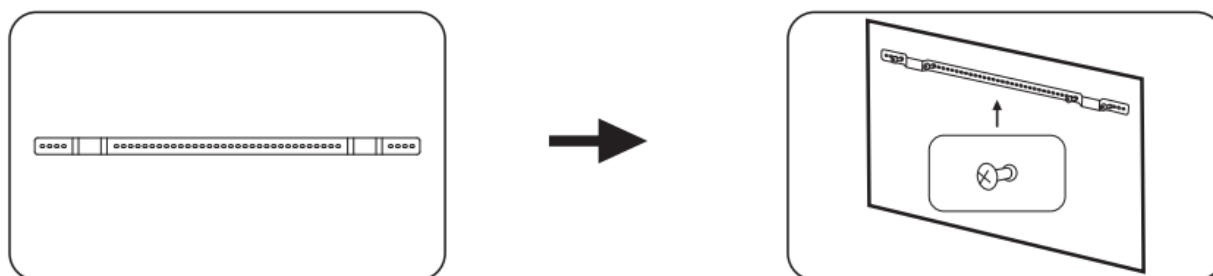

Подравнете монтажната скоба с дупките и използвайте включените винтове, за да фиксирате скобата за стенов монтаж.

Забележка: Включените винтове са подходящи само за стени от бетон и тухлена конструкция, а не за стени с гипсокартон, композитни плоскости от пяна и дървена конструкция. Моля, консултирайте се с професионалист, за да осигурите безопасност, ако трябва да монтирате в стени от гипсокартон и дървена конструкция.

#### 4. Поставете саундбара върху скобата за стенен монтаж

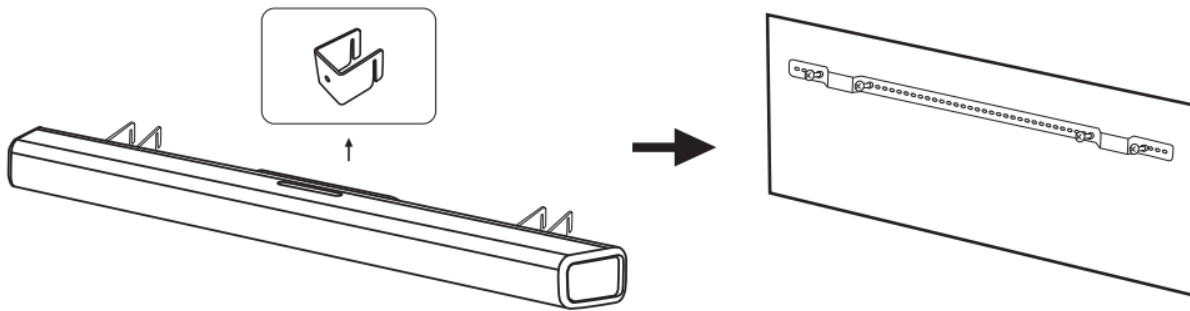

Отстранете двата винта на гърба на саундбара, фиксирайте 2 включени куки върху нея и след това окачете саундбара на скобата за стенен монтаж.

Забележка: Моля, уверете се, че всички аудио кабелни връзки са здрави, преди да монтирате високоговорителя.

Внимание:

1. Моля, следвайте инструкциите за инсталиране, за да избегнете повреда на вашия продукт.
2. Моля, уверете се, че височината на монтаж е по-малка от 2 метра.

#### Свързване

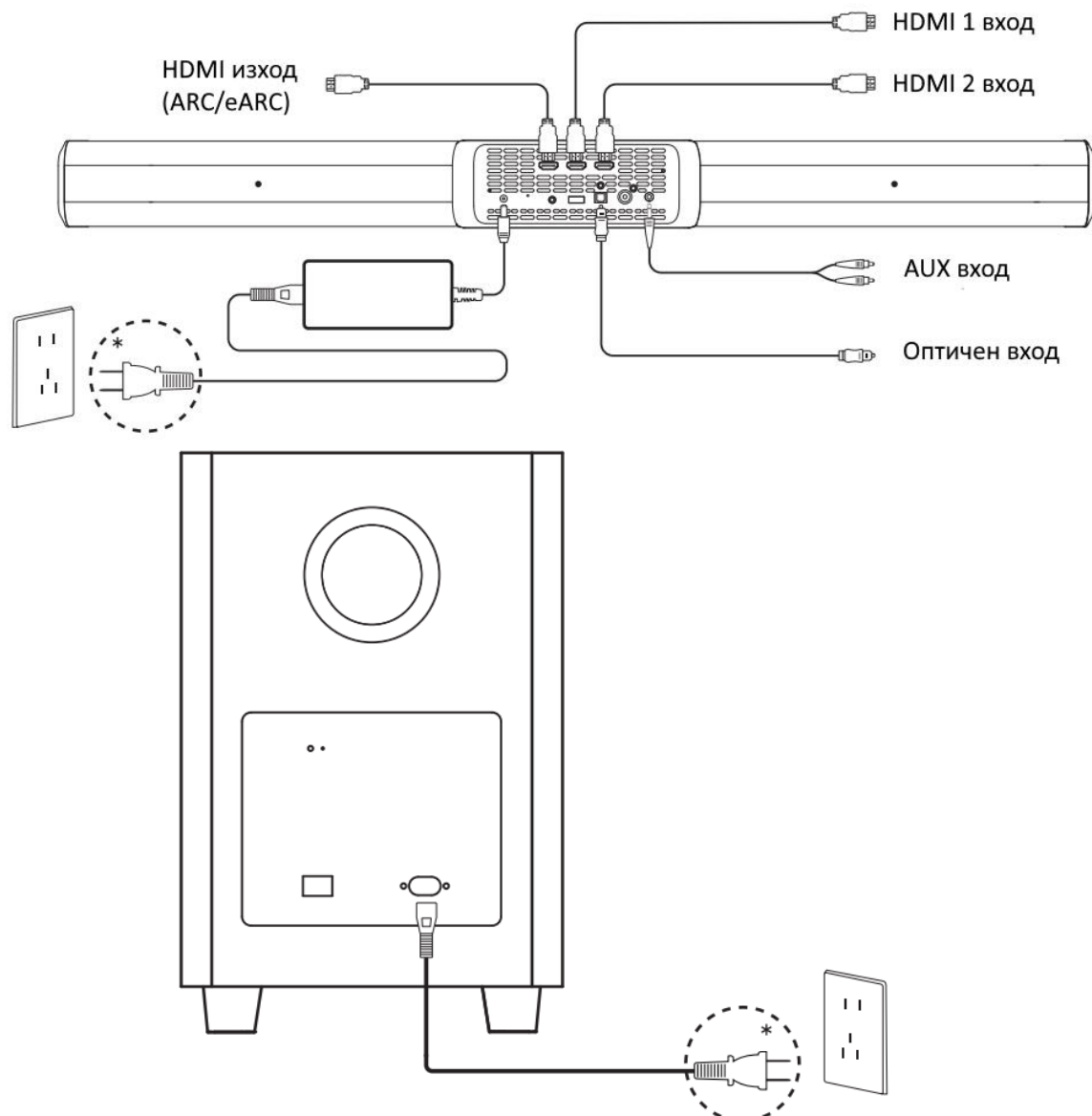

## Инструкции за работа

### HDMI вход/изход

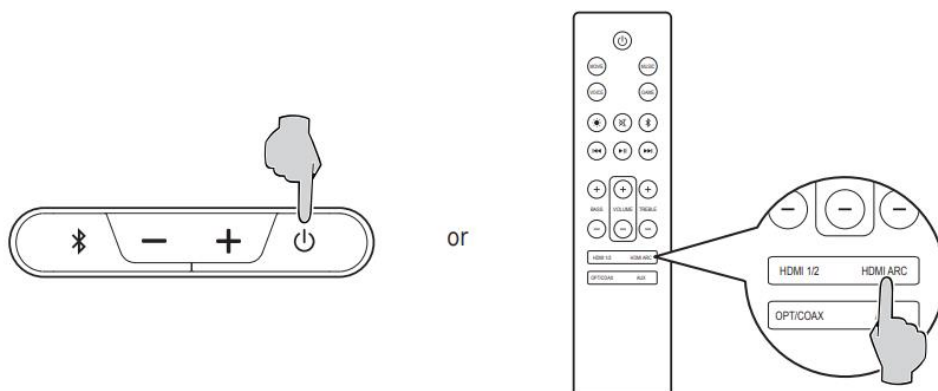
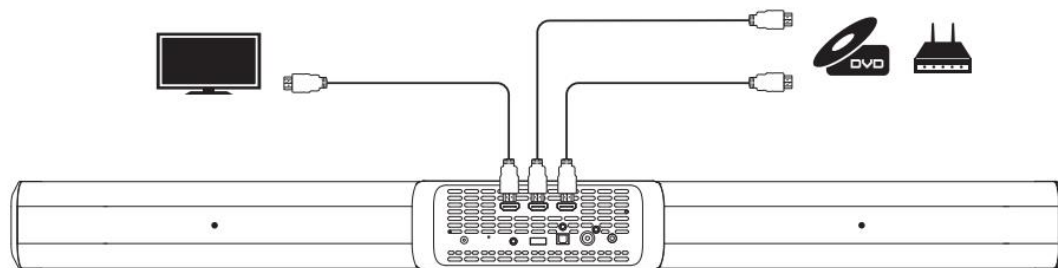

#### 1. Режим HDMI OUT(ARC/eARC):

- Свържете конектора "HDMI ARC" на телевизора към изходния порт "HDMI OUT(ARC/eARC)" на задния панел на саундбара с помощта на 4K HD HDMI кабел.
- Натиснете бутона за превключване на захранването на саундбара или бутона "HDMI ARC" на дистанционното управление, за да превключите на входен режим HDMI ARC. (Прозорецът на дисплея показва "ARC");
- HDMI ARC ще върне аудио сигнала към високоговорителя чрез HDMI кабел.

#### 2. Режим HDMI 1/HDMI 2:

- Свържете аудио източник (DVD, Set-Top Box и др.) към входния порт "HDMI IN1" или "HDMI IN2" на задния панел на саундбара с помощта на 4K HD HDMI кабел;
- Свържете конектора "HDMI" на телевизора към изходния порт "HDMI OUT(ARC/eARC)" на задния панел на саундбара, като използвате друг HDMI кабел. Видеосигналът от аудио източника ще се изведе към телевизора. (Забележка: Доставени сте с един HDMI кабел; може да са необходими допълнителни кабели);
- Натиснете бутона за превключване на захранването на саундбара или бутона "HDMI 1/2" на дистанционното управление, за да превключите на входен режим HDMI 1 или HDMI 2. (Прозорецът на дисплея показва "HDMI 1" / "HDMI 2").

Забележка:

1. Всички HDMI портове на продукта поддържат 4K видео формат.
2. Поддържа HDMI 2.1, HDCP, CEC, Dolby Vision®, HDR10+.

#### Dolby технология

##### Dolby Atmos®

Този продукт поддържа Dolby Atmos®.

Dolby Atmos® създава удивителни аудио изживявания чрез своята модерна технология и цялостна аудио конфигурация, включваща високоговорители над главата.

1. Dolby Atmos® е наличен само в режим HDMI
2. Уверете се, че аудио и видео съдържанието на източника е Dolby Atmos®
3. Уверете се, че форматът "Bitstream или RAW" е избран за аудио изход, когато използвате Blu-ray DVD плейър или други устройства



4. Когато четете формат Dolby Atmos®/Dolby® Digital/PCM, саундбара показва съответно DOLBY ATMOS/DOLBY AUDIO/PCM

Dolby Vision®

Този продукт поддържа предаване на видео сигнали на Dolby Vision® Compatible.

Dolby Vision® Compatible революционизира изживяването ви при гледане в кината и по телевизията със спираща дъха яркост, съотношение на контраст и цвят.

## Аудио вход

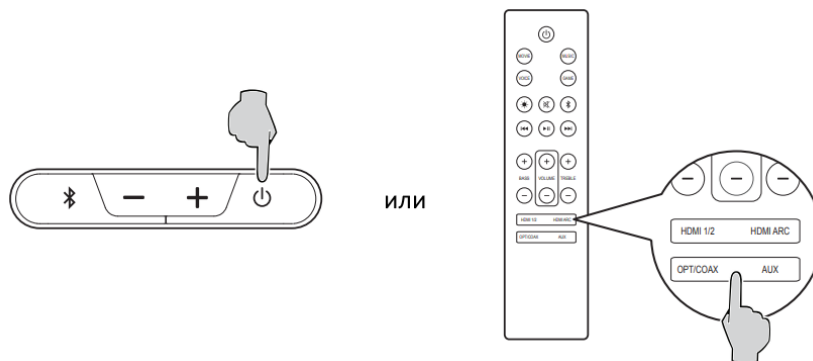

### 1. Оптичен/коаксиален вход

- Свържете аудио източник (DVD, Set-Top Box и т.н.) към входния порт "OPT/COAX" на задния панел на саундбара с помощта на оптичен аудио кабел или коаксиален кабел (коаксиалният кабел не е включен);
- Натиснете бутона за превключване на захранването на саундбара или бутона "OPT/COAX" на дистанционното управление, за да превключите към оптичен/коаксиален вход. (Прозорецът на дисплея показва "OPT/COAX");
- Пуснете музика на свързаното устройство и регулирайте настройките до желаното ниво.

### 2. AUX вход

- Свържете аудио източника към входния порт "AUX" на задния панел на саундбара с помощта на 3,5 mm-RCA аудио кабел;
  - Натиснете бутона за превключване на захранването на саундбара или бутона "AUX" на дистанционното управление, за да превключите на AUX вход. (Прозорецът на дисплея показва "AUX");
  - Пуснете музика на свързаното устройство и регулирайте настройките до желаното ниво.
- Забележка: Само стандартните PCM аудио сигнали (44.1KHz/48KHz/96KHz/192KHz) и Dolby аудио кодираните сигнали функционират при оптичен/коаксиален вход.

### 3. Bluetooth вход

- Натиснете бутона за превключване на захранването или бутона „\*“ на саундбара, за да превключите на Bluetooth вход. Или натиснете бутона „\*“ на дистанционното управление, за да превключите в режим Bluetooth. Високоговорителят ще влезе автоматично в състояние на Bluetooth сдвояване. (Иконата на Bluetooth "BT" ще се покаже и ще мига в прозореца на дисплея);

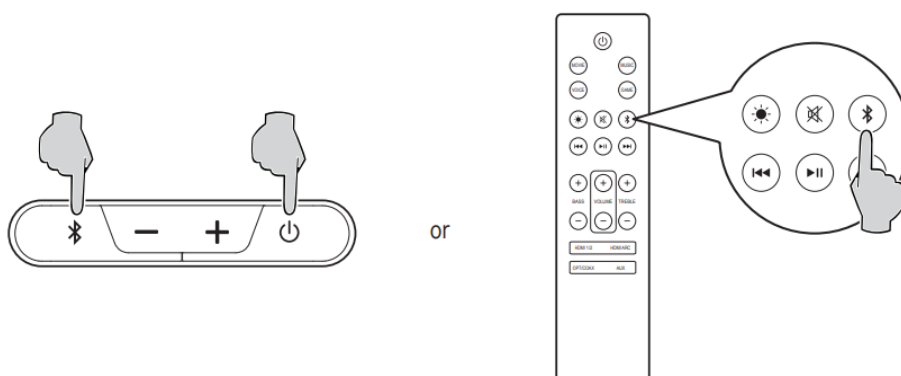

- Изберете "EDIFIER B700" в настройката на вашето устройство, за да се свържете. (Иконата "BT" ще се покаже и ще свети постоянно в прозореца на дисплея след свързване);
- Пуснете музика на свързаното устройство и регулирайте настройките до желаното ниво.

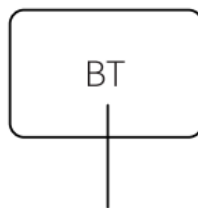

Иконата "BT" ще се покаже и ще свети постоянно в прозореца на дисплея

Забележка:

1. ПИН кодът за връзка е "0000", ако е необходимо.
2. За да се насладите на всички Bluetooth функции на този продукт, моля, уверете се, че вашето устройство поддържа A2DP и AVRCP профили

Спецификации

Изходна мощност:

L/R/C: 15W+15W+15W

Ls/Rs: 15W+15W

Ltm/Rtm: 15W+15W

Субуфер: 70W

Честотна характеристика: 45Hz-20KHz

Аудио вход: HDMI 1, HDMI 2, оптичен, коаксиален, Bluetooth, AUX

Аудио изход: HDMI OUT (ARC/eARC)

Информация за захранващия адаптер:

Производител: EDIFIER

Модел: ADT-60180

Вход: 100-240V~50/60Hz 1.5A

Изход: 18V 3A

Декларация за ЕС

Честотна лента (Bluetooth): 2.402GHz ~ 2.480GHz

Честотна лента (5.8G): 5.725GHz ~ 5.820GHz

RF изходна мощност (Bluetooth): ≤10 dBm (EIRP)

RF изходна мощност (5.8G): ≤14 dBm (EIRP)

Няма ограничение за употреба.

## Отстраняване на неизправности

### Няма звук

- Проверете дали високоговорителят е ВКЛЮЧЕН.
- Опитайте се да увеличите силата на звука, като използвате контрола на звука или дистанционното управление.
- Уверете се, че аудио кабелите са здраво свързани и входът е настроен правилно на високоговорителите.
- Проверете дали има изходен сигнал от аудио източника.

### Не може да се свърже чрез Bluetooth

- Уверете се, че високоговорителят е превключен на Bluetooth вход. Ако е в други режими на аудио вход, Bluetooth няма да се свърже. Прекъснете връзката с всяко Bluetooth устройство, като натиснете и задържите бутона „“, след което опитайте отново.

- Ефективният обхват на Bluetooth предаване е 10 метра; моля, уверете се, че операцията е в диапазона.
- Опитайте друго Bluetooth устройство за свързване.

#### **В700 не се включва**

- Проверете дали основното захранване е свързано или дали контактът е включен.

#### **Шум, идващ от високоговорителите**

- Високоговорителите EDIFIER генерират малко шум, докато фоновият шум на някои аудио устройства е твърде висок. Моля, изключете аудио кабелите и увеличете звука, ако не се чува звук на 1 метър от високоговорителя, тогава няма проблем с устройството.

За да научите повече за EDIFIER, моля, посетете [www.edifier.com](http://www.edifier.com)

Модел: EDF100026

Edifier International Limited

П.О. Кутия 6264

Главна поща Хонг Конг

Тел: +852 2522 6989

Факс: +852 2522 1989

[www.edifier.com](http://www.edifier.com)

© 2022 Edifier International Limited. Всички права запазени

**ЗАБЕЛЕЖКА:** Поради необходимостта от техническо подобрение и надграждане на системата, информацията, съдържаща се тук, може да подлежи на промяна от време на време без предизвестие. Продуктите на EDIFIER ще бъдат персонализирани за различни приложения. Снимките и илюстрациите, показани в това ръководство, може да се различават малко от действителния продукт. Ако се открие разлика, действителният продукт е с предимство.

### **ГАРАНЦИОННИ УСЛОВИЯ**

Пазете документа за покупка за целия гаранционен срок, тъй като е необходим за всички гаранционни претенции. По време на гаранционния срок дефектните артикули ще бъдат кредитирани, поправени или сменени за сметка на производителя. Работата, извършена по гаранцията не започва нов гаранционен срок, единствено удължава текущия с времето, необходимо за поправка или замяна. Производителят си запазва правото да анулира всички гаранционни претенции за повреди или дефекти поради неправилна употреба, злоупотреба или външно въздействие (падане, удар, проникване вода, прах, замърсяване или счупване).

Износващи се части (напр. Акумулаторни батерии) са изключени от гаранцията. При получаване на рекламационни стоки, "Медиа Трейд" ЕООД си запазва правото да избира между подмяна, ремонт или издаване на кредитно известие. Сумата на кредитното винаги ще се изчислява въз основа на покупната стойност на дефектните продукти.

Дефектни продукти се подават за рекламация при продавача или се изпращат

в **пълна комплектровка с копие** от платежния документ на адрес:

Гр. София, бул. Иван Гешов 2Е, Бизнес Център Сердика, сграда 3, офис 212.

Телефон за връзка: 02/920 30 75