

*acer*

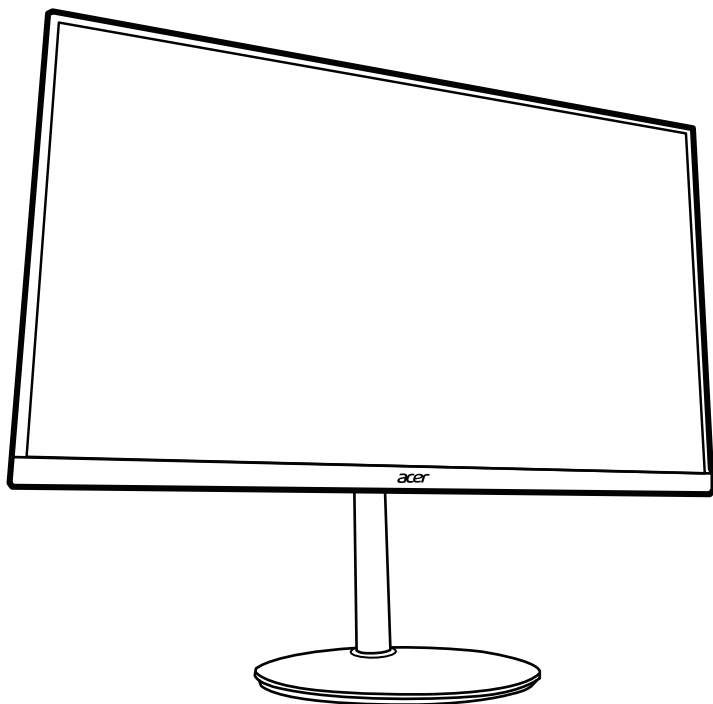

*LCD Monitor* XV252Q

# **USER GUIDE**



# Acer LCD Monitor Quick Start Guide (QSG)

## Important safety instructions

Please read the following instructions carefully.

- To clean the LCD monitor screen: Be sure that your monitor is electrically rated to operate with the AC power available in your location.
  - Turn off the LCD monitor and unplug the power cord.
  - Spray a non-solvent cleaning solution onto a rag and clean the screen gently.
  - NEVER SPRAY OR POUR ANY LIQUID DIRECTLY ONTO THE SCREEN OR CASE.**
  - PLEASE DO NOT USE ANY AMMONIA OR ALCOHOL-BASED CLEANERS ON THE LCD DISPLAY SCREEN OR CASE.**
  - Acer will not be liable for damage resulting from use of any ammonia or alcohol-based cleaners.
- Do not place the LCD monitor near a window. Exposing the monitor to rain, moisture or sunlight can severely damage it.
- Do not apply pressure to the LCD screen. Excessive pressure may cause permanent damage to the display.
- Do not remove the cover or attempt to service this unit yourself. An authorized technician should perform servicing of any nature.
- Store the LCD monitor in a room with a temperature of -20° to 60° C (-4° to 140° F). Storing the LCD monitor outside this range may result in permanent damage.
- Immediately unplug your monitor and call an authorized technician if any of the following circumstances occur:
  - Monitor-to-PC signal cable is frayed or damaged.
  - Liquid spills onto the LCD monitor or the monitor is exposed to rain.
  - The LCD monitor or case is damaged.

## Attaching the monitor to the base

- Remove the monitor from the packaging.
- Attach the foot stand to the base. (for selected models)
- Turn clockwise to lock. Ensure that the base is locked onto the stand. (for selected models)
- Secure the base to the stand by turning the screw using the integrated tab or a suitable coin. (for selected models)

## Connecting Your Monitor to a Computer

- Turn off your monitor and unplug your computer's power cord.
- 2-1 Connect HDMI Cable (Only HDMI-input model)
  - Make sure both the monitor and computer are powered-OFF.
  - Connect one end of the HDMI cable to the back of the monitor and connect the other end to the computer's port.
- 2-2 Connect DP Cable (Only DP-input model)
  - Make sure both the monitor and computer are powered-OFF.
  - Connect the DP cable to the computer.
- Insert the monitor power cable into the power port at the back of the monitor.
- Plug the power cords of your computer and your monitor into a nearby electrical outlet.

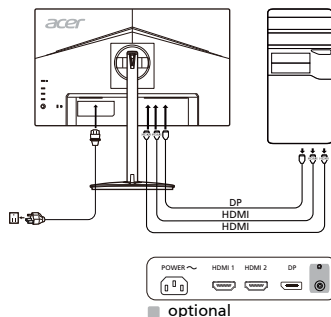

## External Controls

No.	Item	Description
1	Power button/indicator	Turns the monitor on/off. Blue indicates power on. Amber indicates standby/power saving mode.
2	Hotkey 1, 2 buttons	Press to activate user defined hotkey function.
3	Input button	Press to toggle input sources.
4	Navi/OK button	Press to activate the OSD menu, then use it as directional key to highlight the desired function. Press it again to enter a selection.

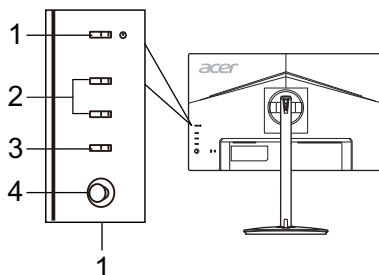

## Regulations and safety notices

### FCC notice

This device has been tested and found to comply with the limits for a Class B digital device pursuant to Part 15 of the FCC rules. These limits are designed to provide reasonable protection against harmful interference in a residential installation. This device generates, uses, and can radiate radio frequency energy and, if not installed and used in accordance with the instructions, may cause harmful interference to radio communications.

However, there is no guarantee that interference will not occur in a particular installation. If this device does cause harmful interference to radio or television reception, which can be determined by turning the device off and on, the user is encouraged to try to correct the interference by one or more of the following measures:

- Reorient or relocate the receiving antenna.
- Increase the separation between the device and receiver.
- Connect the device into an outlet on a circuit different from that to which the receiver is connected.
- Consult the dealer or an experienced radio/television technician for help.

### CE declaration of Conformity

Hereby, Acer Inc., declares that this LCD monitor is in compliance with the essential requirements and other relevant provisions of EMC Directive 2014/30/EU, Low Voltage Directive 2014/35/EU, and RoHS Directive 2011/65/EU and Directive 2009/125/EC with regard to establishing a framework for the setting of ecodesign requirements for energy-related product.

### Notice:

In order to prevent damage to the monitor, do not lift the monitor by its base.

### Notice: Shielded cables

All connections to other computing devices must be made using shielded cables to maintain compliance with EMC regulations.

### Notice:

Acer monitor is purposed for video and visual display of information obtained from electronic devices.

### Notice: Peripheral devices

Only peripherals (input/output devices, terminals, printers, etc.) certified to comply with the Class B limits may be attached to this equipment. Operation with non-certified peripherals is likely to result in interference to radio and TV reception.

### Caution

Changes or modifications not expressly approved by the manufacturer could void the user authority, which is granted by the Federal Communications Commission, to operate this product.

### Operation conditions

This device complies with Part 15 of the FCC Rules. Operation is subject to the following two conditions: (1) this device may not cause harmful interference, and (2) this device must accept any interference received, including interference that may cause undesired operation.

### Notice: Canadian users

This Class B digital apparatus complies with Canadian ICES-003.

### Remarque à l'intention des utilisateurs canadiens

Cet appareil numérique de la classe B est conforme à la norme NMB-003 du Canada.

### Disposal of Waste Equipment by Users in Private Household in the European Union



This symbol on the product or on its packaging indicates that this product must not be disposed of with your other household waste. Instead, it is your responsibility to dispose of your waste equipment by handing it over to a designated collection point for the recycling of waste electrical and electronic equipment. The separate collection and recycling of your waste equipment at the time of disposal will help to conserve natural resources and ensure that it is recycled in a manner that protects human health and the environment. For more information about where you can drop off your waste equipment for recycling, please contact your local city office, your household waste disposal service or the shop where you purchased the product.

# SPECIFICATION

LCD Panel	Driving System	TFT Color LCD	
	Size	24.5"W (62 cm)	
	Pixel Pitch	0.283 mm (H) x 0.280 mm (V)	
	Brightness	Native: 400 cd/m <sup>2</sup> ; HDR400 mode: 400 cd/m <sup>2</sup>	
	Contrast	10000000:1 Max (ACM)	
	Viewable Angle	178° (H) 178° (V) (CR=10)	
	Response Time	1 ms (G to G) / 0.5 ms (G to G, min)	
	Panel Type	In-Plane Switching	
	H-Frequency	31 - 308 kHz	
	V-Frequency	56 - 280 Hz	
Display Colors		16.7 Million	
Dot Clock		650 MHz	
Maximum Resolution		HDMI/DP: 1920 x 1080 @ 240 Hz DP: 1920 x 1080 @ 280 Hz (with Over Clock On)	
Plug & Play		VESA DDCI/DDC2B	
Energy Efficiency Class		A	
*Annual Energy Consumption		30 (kWh) (for HDMI-Input Model)	
Power Consumption (at 200 nits)	On Mode	16.6 W (Typical)	
	Sleep Mode	0.41 W (Typical)	
	Off Mode	0.24 W (Typical)	
Input Connector		HDMI (Only HDMI-Input Model) DP (Only DP-Input Model)	
Input Video Signal		HDMI (Only HDMI-Input Model) DP (Only DP-Input Model)	
Speakers		2 W x 2 (Only Audio-Input Model) (Optional)	
Maximum Screen Size		Horizontal: 543.744 mm Vertical: 302.616 mm	
Power Source		100-240 V, 50/60 Hz	
Environmental Considerations		Operating Temp: 0° to 40°C Storage Temp: -20° to 60°C Operating Humidity: 20% to 80%	
Dimensions		557.79 (W) x 382.67 ~ 502.67 (H) x 233.66 (D) mm	
Weight (N. W.)		4.70 kg (net)	
Mechanism Specifications		Tilt: -5° to +25° (Only at the highest point can 25 degrees of recline be offered for the angle of elevation) Swivel: 360° Height adjustment: 0 mm to 120 mm Pivot: -90° to 90° Detachable foot stand: Yes	
External Controls	Switch/Buttons	Power Button Hotkey 1 Hotkey 2	Input Menu/Nav/OK
	Functions	Brightness Contrast Blue Light Black Boost ACM HDR Super Sharpness Gamma Color Temperature Modes Color Space Grayscale Mode 6-axis Hue 6-axis Saturate Volume Mute Over Drive FreeSync Premium Refresh Rate Num	VRB Ultra-Low Latency Aim Point Language OSD Timeout Transparency OSD Lock Input Auto Source DP Format Hot Key Assignment Wide Mode DDC/C HDMI Black Level Quick Start Mode Over Clock# Display information Reset All Settings Exit
Specifications vary depending on model and/or region.			

Find manuals and other documents for your Acer product on the official Acer support website.

\*Annual energy consumption is calculated using the typical power consumption 4 hours per day, 365 days per year.

# Overclocking may result in flicker or other adverse effects that may derive from the total configuration of the system connected to the display, and possibly, in addition, the display's panel specifications. It may be possible to resolve or reduce such effects by setting a lower refresh rate.

## Panduan Praktis Monitor LCD Acer (QSG)

### Petunjuk penting untuk keselamatan

Baca petunjuk berikut ini dengan saksama.

- Untuk membersihkan layar monitor LCD: Pastikan monitor Anda memiliki daya kelistrikan yang sesuai untuk beroperasi dengan daya AC yang ada di lokasi Anda.
  - Matikan monitor LCD dan cabut kabel daya.
  - Semprotkan bahan pembersih yang tidak mudah larut ke kain lap dan bersihkan layar secara perlahan.
  - JANGAN LANGSUNG SEMBURKAN ATAU TUMPAHKAN CAIRAN APA PUN KE LAYAR ATAU TABUNGNYA.**
  - HARAP JANGAN GUNAKAN PEMBERSIH BERBASIS AMONIA ATAU ALKOHOL APA PUN PADA LAYAR TAMPILAN LCD ATAU TABUNGNYA.**
  - Acer tidak akan bertanggung jawab terhadap kerusakan yang dihasilkan karena menggunakan pembersih berbasis amonia atau alkohol apa pun.
- Jangan meletakkan monitor LCD di dekat jendela. Monitor yang terkena hujan, kelembapan, atau sinar matahari dapat mengalami kerusakan fatal.
- Jangan menekan layar LCD. Menekan terlalu kuat dapat menyebabkan kerusakan permanen pada layar.
- Jangan melepas penutup atau mencoba memperbaiki unit ini sendiri. Setiap perbaikan harus dilakukan oleh teknisi resmi.
- Simpan monitor LCD di ruangan dengan suhu antara -20° s/d 60° C (-4° s/d 140° F). Menyimpan monitor LCD di luar rentang suhu ini dapat menyebabkan kerusakan permanen.
- Segera cabut monitor dan hubungi teknisi resmi bila terjadi situasi berikut ini:
  - Kabel sinyal dari monitor ke PC terkoyak atau rusak.
  - Cairan tumpah di monitor LCD atau monitor terkena hujan.
  - Monitor LCD atau tabungnya rusak.

### Memasang monitor ke dudukan

- Keluarkan monitor dari kemasannya.
- Pasang kaki penyangga pada dudukan. (untuk model tertentu)
- Putar searah jarum jam untuk mengunci. Pastikan dudukan terkunci pada penyangga. (untuk model tertentu)
- Kencangkan dudukan pada penyangga dengan memutar sekrup menggunakan tab yang tersedia atau koin yang sesuai. (untuk model tertentu)

### Menghubungkan Monitor ke Komputer

- Matikan monitor dan cabut kabel daya komputer.
- 2-1 Hubungkan Kabel HDMI (Khusus model Input HDMI)
  - Pastikan daya pada monitor dan komputer sudah dimatikan.
  - Hubungkan salah satu ujung kabel HDMI ke bagian belakang monitor dan hubungkan ujung kabel yang lain ke port di komputer.
- 2-2 Hubungkan Kabel DP (Khusus model Input DP)
  - Pastikan daya pada monitor dan komputer sudah dimatikan.
  - Hubungkan kabel DP ke komputer.
- Colokkan kabel daya monitor ke port daya di bagian belakang monitor.
- Colokkan kabel daya komputer dan monitor Anda ke stopkontak listrik yang terdekat.

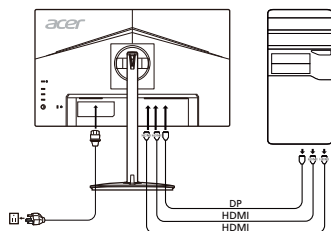

### Kontrol Eksternal

No.	Item	Deskripsi
1	Tombol daya/ indikator	Menghidupkan dan mematikan monitor. Biru berarti menyala. Kuning berarti siaga/mode hemat daya.
2	Hotkey 1, 2 tombol	Tekan untuk mengaktifkan fungsi hotkey yang ditentukan pengguna.
3	Tombol Input	Tekan untuk beralih sumber input.
4	Tombol Navi/OK	Tekan untuk mengaktifkan menu OSD, lalu gunakan sebagai tombol panah untuk menyorot fungsi yang diinginkan. Tekan lagi untuk memilih.

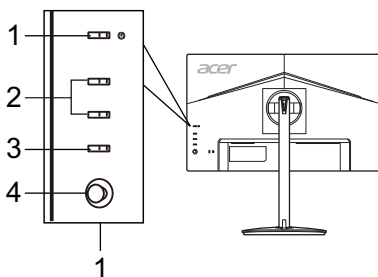

## Pemberitahuan Peraturan dan keselamatan

### Pemberitahuan FCC

Perangkat ini telah diuji dan memenuhi batasan perangkat digital Kelas B sesuai dengan Pasal 15 dalam peraturan FCC. Batasan ini dirancang untuk memberi perlindungan yang memadai dari interferensi berbahaya pada pemasangan di perumahan. Perangkat ini menghasilkan, menggunakan, dan memancarkan energi frekuensi radio, dan jika tidak dipasang dan digunakan sesuai dengan petunjuk, dapat menimbulkan interferensi berbahaya pada komunikasi radio.

Akan tetapi, tidak ada jaminan bahwa interferensi tidak akan terjadi pada pemasangan tertentu. Jika perangkat ini menimbulkan interferensi yang berbahaya terhadap penerimaan radio atau televisi, yang dapat ditentukan dengan cara mematikan dan menghidupkan perangkat, pengguna dianjurkan untuk mencoba mengatasi interferensi dengan satu atau beberapa tindakan berikut:

- Mengubah arah atau memindahkan lokasi antena penerima.
- Menambah jarak pemisahan antara perangkat dan penerima.
- Menghubungkan perangkat ke stopkontak yang berbeda dari stopkontak untuk penerima.
- Meminta bantuan dari dealer atau teknisi radio/televisi yang berpengalaman.

### Pernyataan Kesesuaian CE

Dengan ini, Acer Inc., menyatakan bahwa monitor LCD ini memenuhi ketentuan yang diperlukan dan persyaratan yang relevan lainnya dalam EMC Directive 2014/30/EU, Low Voltage Directive 2014/35/EU, dan RoHS Directive 2011/65/EU dan Directive 2009/125/EC terkait dengan pelaksanaan kerangka kerja untuk menetapkan persyaratan ecodesign untuk produk yang terkait dengan energi.

### Perhatian:

Untuk mencegah kerusakan pada monitor, jangan mengangkat monitor pada dasarnya.

### Perhatian: Kabel berpelindung

Semua sambungan ke perangkat komputasi lain harus menggunakan kabel berpelindung untuk mematuhi peraturan EMC.

### Perhatian: Perangkat periferai

Hanya perangkat periferai (perangkat input/output, terminal, printer, dsb) bersertifikasi yang memenuhi batasan Kelas B yang boleh dipasang pada peralatan ini. Pengoperasian dengan perangkat periferai yang tidak bersertifikasi mungkin dapat menimbulkan interferensi pada penerimaan radio dan televisi.

### Perhatian

Mengubah atau memodifikasi yang secara tegas dilarang oleh pabrikan dapat menimbulkan izin pengguna yang dijamin oleh Federal Communications Commission untuk pengoperasian produk ini menjadi tidak berlaku.

### Kondisi pengoperasian

Perangkat ini telah sesuai dengan Pasal 15 dalam Peraturan FCC. Pengoperasian harus mematuhi ketentuan berikut: (1) perangkat ini tidak boleh menimbulkan interferensi yang berbahaya, dan (2) perangkat ini harus menerima interferensi yang dapat diterima, termasuk interferensi yang menimbulkan operasi yang tidak diinginkan.

### Perhatian: Pengguna di Kanada

Peralatan digital Kelas B ini telah mematuhi ICES-003 Kanada.

### Remarque à l'intention des utilisateurs canadiens

Cet appareil numérique de la classe B est conforme à la norme NMB-003 du Canada.

### Pembuangan Limbah Peralatan oleh Pengguna di Tempat Pembuangan Sampah Pribadi di Uni Eropa



Simbol ini, yang tertera di produk atau di kemasannya, menunjukkan bahwa produk ini tidak boleh dibuang bersama limbah rumah tangga lainnya. Anda bertanggung jawab untuk membuang limbah peralatan Anda dengan menyerahkannya ke pusat pengumpulan yang ditunjuk untuk mendaur ulang limbah peralatan listrik dan elektronik. Pengumpulan secara terpisah dan daur ulang limbah peralatan pada saat pembuangan turut membantu menjaga kelestarian sumber daya alam dan memastikan limbah tersebut didaur-ulang dengan cara yang melindungi kesehatan manusia dan lingkungan. Untuk informasi selengkapnya tentang tempat penyerahan untuk daur ulang, silakan menghubungi kantor setempat di kota Anda, layanan pembuangan limbah rumah tangga, atau toko tempat Anda membeli produk.

## SPESIFIKASI

Panel LCD	Sistem Penggerak	LCD Berwarna TFT	
	Ukuran	24,5"W (62 cm)	
	Tingkat Piksel	0,283 mm (H) x 0,280 mm (V)	
	Kecerahan	Asli: 400 cd/m <sup>2</sup> ; HDR400 mode: 400 cd/m <sup>2</sup>	
	Kontras	10000000:1 Max (ACM)	
	Sudut yang dapat dilihat	178° (H) 178° (V) (CR=10)	
	Waktu Respons	1 ms (G ke G) / 0,5 ms (G ke G, Mnt)	
	Tipe Panel	In-Plane Switching	
	Frekuensi H	31 - 308 KHz	
Frekuensi V	56 - 280 Hz		
Warna Layar	16,7 Juta		
Dot Clock	650 MHz		
Resolusi Maksimum	HDMI/DP: 1920 x 1080 @ 240 Hz DP: 1920 x 1080 @ 280 Hz (Dengan Overclock diatur ke Aktif)		
Plug & Play	VESA DDCI/DDC2B		
Kelas Efisiensi Energi	A		
*Konsumsi Energi Tahunan	30 (kWh) (untuk Model input HDMI)		
Konsumsi Daya (pada 200 nits)	Mode On	16,6 W (Tipikal)	
	Mode Tidur	0,41 W (Tipikal)	
	Mode Off	0,24 W (Tipikal)	
Konektor Input	HDMI (Hanya Model Input HDMI) DP (Hanya Model Input DP)		
Sinyal Video Input	HDMI (Hanya Model Input HDMI) DP (Hanya Model Input DP)		
Speaker	2 W x 2 (Hanya Model Input Audio) (Opsional)		
Ukuran Layar Maksimum	Horizontal: 543,744 mm Vertikal: 302,616 mm		
Sumber Daya	100-240 V, 50/60 Hz		
Pertimbangan Lingkungan	Suhu Pengoperasian: 0° s/d 40°C Suhu Penyimpanan: -20° s/d 60°C Kelembapan pengoperasian: 20% s/d 80%		
Dimensi	557,79 (L) x 382,67 ~ 502,67 (T) x 233,66 (T) mm		
Berat (N. W.)	4,70 kg (net)		
Spesifikasi Mekanis	Kemiringan: -5° s/d +25° (Hanya pada titik tertinggi sudut kemiringan dapat dimiringkan 25 derajat) Pemutar: 360° Penyesuaian ketinggian: 0 mm s/d 120 mm Pivot: -90° s/d +90° Kaki penyangga lepas-pasang: Ya		
Kontrol Eksternal	Tombol	Tombol Daya Hotkey 1 Hotkey 2	Input Menu/Nav/OK
	Fungsi	Kecerahan Kontras Lampu Biru Peningkatan hitam ACM HDR Ketajaman Super Gamma Suhu Warna Mode Ruang Warna Mode Abu-abu Warna 6-sumbu Saturasi 6-sumbu Volume Senyap Pada Penggerak FreeSync Premium Besarnya laju penyegar	VRB Keterlambatan Ultra-Rendah Maksud poin Bahasa Waktu Mati OSD Transparansi Kunci OSD Masukan Sumber Otomatis Format DP Penugasan Tombol Pintas Mode Lebar DDC/CI Tingkat Hitam HDMI Mode Mulai Cepat Overclock# Informasi Display Atur Ulang Semua Pengaturan Keluar
Specifications vary depending on model and/or region.			

Temukan manual dan dokumen lainnya untuk produk Acer di situs web dukungan Acer resmi.

\*Konsumsi energi tahunan dihitung menggunakan konsumsi daya umum 4 jam per hari, 365 hari per tahun.

# Overclocking dapat mengakibatkan kedip atau efek samping lain yang mungkin diturunkan dari konfigurasi total sistem yang tersambung ke layar, dan kemungkinan juga karena spesifikasi panel layar. Efek tersebut dapat diminimalkan atau diatasi dengan mengatur kecepatan refresh yang lebih rendah.



# Acer-LCD-Monitor – Kurzanleitung

## Wichtige Sicherheitshinweise

Bitte lesen Sie die folgenden Hinweise sorgfältig durch.

- Reinigen des LCD-Bildschirms: Stellen Sie sicher, dass der Monitor mit der in Ihrer Region verfügbaren Netzspannung betrieben werden kann.
  - Schalten Sie den LCD-Monitor aus und ziehen Sie das Netzkabel ab.
  - Sprühen Sie ein lösungsmittelfreies Reinigungsmittel auf ein Tuch und reinigen Sie den Bildschirm vorsichtig.
  - NIEMALS FLÜSSIGKEITEN DIREKT AUF DEN MONITOR ODER DAS GEHÄUSE SPRÜHEN ODER AUSSCHÜTTEN.**
  - BITTE KEINE AUF AMMONIAK ODER ALKOHOL BASIERENDEN REINIGUNGSMITTEL AUF DEM LCD-BILDSCHIRM ODER GEHÄUSE VERWENDEN.**
  - Acer haftet nicht für Schäden durch die Anwendung von Reinigungsmitteln, die auf Ammoniak oder Alkohol basieren.
- Stellen Sie den LCD-Monitor nicht an einem Fenster auf. Wenn der Monitor Regen, Feuchtigkeit oder Sonneneinstrahlung ausgesetzt ist, kann er schwer beschädigt werden.
- Üben Sie keinen Druck auf den LCD-Bildschirm aus. Zu starker Druck kann zu bleibenden Schäden am Bildschirm führen.
- Entfernen Sie die Abdeckung nicht und versuchen Sie nicht, das Gerät selbst zu warten. Nur ein autorisierter Techniker sollte eine Wartung durchführen.
- Bewahren Sie den LCD-Monitor in einem Raum mit einer Temperatur zwischen -20 °C und 60 °C auf. Wenn der LCD-Monitor außerhalb dieses Temperaturbereichs aufbewahrt wird, kann dies zu dauerhaften Schäden führen.
- Ziehen Sie sofort den Netzstecker des Monitors und rufen Sie einen autorisierten Techniker, wenn eine der folgenden Situationen eintritt:
  - Das Monitor-zu-PC-Signalkabel ist durchgescheuert oder beschädigt.
  - Es wurde Flüssigkeit auf dem LCD-Monitor verschüttet oder der Monitor war Regen ausgesetzt.
  - Der LCD-Monitor oder das Gehäuse ist beschädigt.

## Anbringen des Monitors am Sockel

- Nehmen Sie den Monitor aus der Verpackung.
- Bringen Sie den Standfuß am Sockel an. (bei ausgewählten Modellen)
- Zum Befestigen im Uhrzeigersinn drehen. Stellen Sie sicher, dass der Sockel sicher auf dem Standfuß befestigt ist. (bei ausgewählten Modellen)
- Befestigen Sie den Sockel am Standfuß, indem Sie die Schraube mithilfe eines Werkzeugs oder einer passenden Münze drehen. (bei ausgewählten Modellen)

## Anschließen des Monitors an einen Computer

- Schalten Sie den Monitor aus und ziehen Sie das Netzkabel des Computers ab.
- 2-1 Schließen Sie das HDMI-Kabel an (nur Modelle mit HDMI-Eingang).
  - Stellen Sie sicher, dass sowohl der Monitor als auch der Computer ausgeschaltet sind.
  - Schließen Sie das eine Ende des HDMI-Kabels an die Rückseite des Monitors und das andere Ende an den Anschluss an Ihrem Computer an.
- 2-2 Schließen Sie das DP-Kabel an (nur Modelle mit DP-Eingang).
  - Stellen Sie sicher, dass sowohl der Monitor als auch der Computer ausgeschaltet sind.
  - Schließen Sie das DP-Kabel an den Computer an.
- Schließen Sie das Netzkabel des Monitors an den Stromanschluss auf der Rückseite des Monitors an.
- Stecken Sie die Netzkabel von Computer und Monitor in eine in der Nähe gelegene Steckdose.

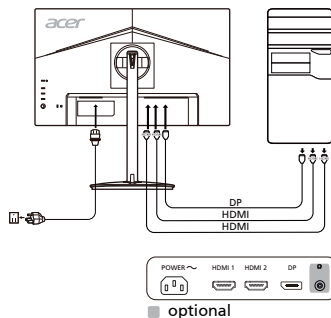

## Externe Bedienelemente

Nummer	Funktion	Beschreibung
1	Ein-/Aus-Taste/ Betriebsanzeige	Ein/Aus des Monitors. Blau zeigt Betrieb an. Gelb zeigt Standby-/Energiesparmodus an.
2	Hotkey 1, 2 Tasten	Zum Aktivieren der benutzerdefinierten Hotkey-Funktion drücken
3	Eingangstaste	Drücken, um zwischen den Eingangsquellen zu wechseln.
4	Navi-/OK-Taste	Zum Aktivieren des OSD-Menüs drücken; anschließend als Richtungstaste zum Markieren der gewünschten Funktion verwenden Zum Eingeben einer Auswahl erneut drücken

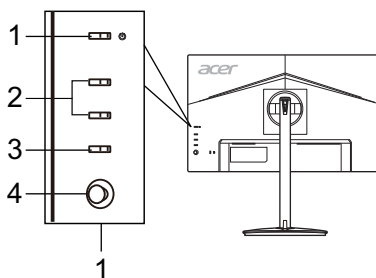

## Vorschriften und Sicherheitshinweise

### FCC-Hinweis

Dieses Gerät wurde getestet und erfüllt die Grenzwerte für ein digitales Gerät der Klasse B gemäß Teil 15 der FCC-Vorschriften. Diese Grenzwerte sollen einen angemessenen Schutz gegen Interferenzen bei der Installation in einem Wohngebiet bieten. Dieses Gerät erzeugt, verwendet und gibt möglicherweise Funkfrequenzenergie ab und kann, wenn es nicht gemäß den Anweisungen installiert und verwendet wird, Störungen des Funkverkehrs verursachen.

Es gibt jedoch keine Garantie dafür, dass bei einer bestimmten Installation keine Störungen auftreten. Wenn dieses Gerät Störungen des Radio- oder Fernsehempfangs verursacht, was sich durch Aus- und Einschalten des Geräts feststellen lässt, kann der Benutzer versuchen, die Störungen durch eine oder mehrere der folgenden Maßnahmen zu beseitigen:

- Neuausrichtung oder Versetzen der Empfangsantenne
- Vergrößern des Abstands zwischen dem Gerät und dem Receiver
- Anschließen des Geräts an eine Steckdose eines anderen Stromkreises als den, an dem der Receiver angeschlossen ist
- Zu Rate ziehen des Händlers oder eines erfahrenen Radio-/Fernsehtechnikers

### CE-Konformitätserklärung

Acer Inc. erklärt hiermit, dass dieser LCD-Monitor den grundlegenden Anforderungen und anderen relevanten Bestimmungen der EMV-Richtlinie 2014/30/EU, der Niederspannungsrichtlinie 2014/35/EU und der RoHS-Richtlinie 2011/65/EU sowie der Richtlinie 2009/125/EG zur Schaffung eines Rahmens für die Festlegung von Anforderungen an die umweltgerechte Gestaltung energieverbrauchsrelevanter Produkte entspricht.

### Hinweis:

Heben Sie den Monitor nicht an der Unterseite an, um Schäden am Monitor zu vermeiden.

### Hinweis: Abgeschirmte Kabel

Alle Verbindungen zu anderen Computing-Geräten müssen über abgeschirmte Kabel erfolgen, um die Einhaltung der EMV-Richtlinien sicherzustellen.

### Hinweis: Peripheriegeräte

Nur Peripheriegeräte (Eingabe-/Ausgabegeräte, Terminals, Drucker usw.), die die Grenzwerte der Klasse B erfüllen, dürfen an dieses Gerät angeschlossen werden. Der Anschluss von Peripheriegeräten, die diese Grenzwerte nicht erfüllen, kann Störungen des Radio- und Fernsehempfangs hervorrufen.

### Vorsicht

Änderungen oder Modifikationen, die nicht ausdrücklich durch den Hersteller genehmigt wurden, können dazu führen, dass die Betriebserlaubnis, die dem Benutzer von der Federal Communications Commission für dieses Produkt erteilt wurde, erlischt.

### Betriebsbedingungen

Dieses Gerät entspricht Teil 15 der FCC-Vorschriften. Der Betrieb unterliegt folgenden zwei Bedingungen: (1) Dieses Gerät darf keine schädlichen Interferenzen verursachen und (2) dieses Gerät muss alle empfangenen Interferenzen annehmen, einschließlich Interferenzen, die zu einem unerwünschten Betrieb führen können.

### Hinweis: Benutzer in Kanada

Dieses digitale Gerät der Klasse B entspricht der kanadischen Norm ICES-003.

### Remarque à l'intention des utilisateurs canadiens

Cet appareil numérique de la classe B est conforme à la norme NMB-003 du Canada.

### Entsorgung von Elektrogeräten durch Benutzer in Privathaushalten in der EU



Dieses Symbol auf dem Produkt oder seiner Verpackung weist darauf hin, dass dieses Produkt nicht über den normalen Hausmüll entsorgt werden darf. Es liegt in Ihrer Verantwortung, Ihre Altgeräte zur Entsorgung an einer Rücknahmestelle für das Recycling und die Entsorgung von elektrischen und elektronischen Geräten abzugeben. Die getrennte Sammlung und das Recycling von Altgeräten nach Ablauf der Lebensdauer tragen zur Erhaltung der natürlichen Ressourcen bei und garantieren eine Wiederverwertung, die die Gesundheit der Menschen und die Umwelt schont. Weitere Informationen dazu, wo sich Rücknahmestellen für Ihre Altgeräte befinden, erhalten Sie bei Ihrer Stadtverwaltung, den örtlichen Müllentsorgungsbetrieben oder im Geschäft, in dem Sie das Produkt erworben haben.

# TECHNISCHE DATEN

LCD-Bildschirm	System	TFT-LCD-Farbbildschirm	
	Größe	24,5" W (62 cm)	
	Pixelabstand	0,283 mm (H) x 0,280 mm (V)	
	Helligkeit	Nativ: 400 cd/m <sup>2</sup> ; HDR400 Modus: 400 cd/m <sup>2</sup>	
	Kontrast	10000000:1 Max. (ACM)	
	Einsehbarer Winkel	178° (H) 178° (V) (CR = 10)	
	Reaktionszeit	1 ms (G zu G) / 0,5 ms (G zu G, min.)	
	Bildschirmtyp	In-Plane-Switching	
	H-Frequenz	31 - 308 KHz	
V-Frequenz	56 - 280 Hz		
Displayfarben	16,7 Millionen		
Pixelfrequenz	650 MHz		
Maximale Auflösung	HDMI/DP: 1920 x 1080 @ 240 Hz DP: 1920 x 1080 @ 280 Hz (mit Übertaktung EIN)		
Plug & Play	VESA DDCC/IDCC2B		
Energieeffizienzklasse	A		
*Jährlicher Energieverbrauch	30 (kWh) (für Modelle mit HDMI-Eingang)		
Stromverbrauch (bei 200 cd/m <sup>2</sup> )	Eingeschaltet	16,6 W (typisch)	
	Ruhemodus	0,41 W (typisch)	
	Ausgeschaltet	0,24 W (typisch)	
Eingangsbuchse	HDMI (nur Modelle mit HDMI-Eingang) DP (nur Modelle mit DP-Eingang)		
Eingangsvideosignal	HDMI (nur Modelle mit HDMI-Eingang) DP (nur Modelle mit DP-Eingang)		
Lautsprecher	2 W x 2 (nur Modelle mit Audioeingang) (optional)		
Maximale Bildschirmgröße	Horizontal: 543,744 mm Vertikal: 302,616 mm		
Stromquelle	100 - 240 V, 50/60 Hz		
Umgebungsbedingungen	Betriebstemperatur: 0 bis 40 °C Lagertemperatur: -20 bis 60 °C Luftfeuchtigkeit bei Betrieb: 20 % bis 80 %		
Abmessungen	557,79 (B) x 382,67 bis 502,67 (H) x 233,66 (T) mm		
Gewicht (netto)	4,70 kg (netto)		
Daten zur Mechanik	Neigung: -5° bis +25° (nur am höchsten Punkt können 25 Grad Rückwärtsneigung des Höhenwinkels erzielt werden) Schwenken: 360° Höheneinstellung: 0 mm bis 120 mm Drehgelenk: -90° bis +90° Abnehmbarer Standfuß: Ja		
Externe Bedienelemente	Schalter/Tasten	Ein-/Aus-Taste Hotkey 1 Hotkey 2	Eingang Menü/Navi/OK
	Funktionen	Helligkeit Kontrast Blaues Licht Schwarzverst. ACM HDR Superscharf Gamma Farbtemp. Modi Farbraum Grauskala-Modus 6-Achs.-Farbton 6-Achs.-Sättig. Lautstärke Stumm Overdrive FreeSync Premium Akt.-Freq.-Nr.	VRB Extrem geringe Latenz Zielpunkt Sprache OSD-Dauer Transparenz OSD-Sperre Eingang Auto-Quelle DP-Format Schnellstastenzuweisung Bildformate DDC/CI HDMI-Schwarzp. Schnellstartmod. Übertaktung# Displayinformationen Alle Einst. rücksetzen Beenden
Die genaue technische Ausstattung ist je nach Modell und/oder Region unterschiedlich.			

Handbücher und andere Dokumente für Ihr Acer-Produkt finden Sie auf der offiziellen Acer-Support-Website.

\*Der jährliche Energieverbrauch berechnet sich anhand des typischen Stromverbrauchs von 4 Stunden pro Tag, 365 Tage im Jahr.

# Die Übertaktung kann zu Flimmern oder anderen Beeinträchtigungen führen, die möglicherweise auf die Gesamtkonfiguration des mit dem Display verbundenen Systems und eventuell auch auf die Bildschirmspezifikationen zurückzuführen sind. Gegebenenfalls können Sie solche Effekte beheben oder reduzieren, indem Sie eine geringere Bildwiederholfrequenz einstellen.

# Guía de inicio rápido del monitor LCD de Acer

## Instrucciones de seguridad importantes

Lea detenidamente las siguientes instrucciones.

- Para limpiar la pantalla del monitor LCD: Asegúrese de que los parámetros eléctricos del monitor permiten utilizarlo con la corriente de CA disponible en su ubicación.
  - Apague el monitor LCD y desconecte el cable de alimentación.
  - Pulverice una solución de limpieza no soluble en un paño y limpie la pantalla con cuidado.
  - NUNCA PULVERICE NI ROCÍE NINGÚN LÍQUIDO DIRECTAMENTE SOBRE LA PANTALLA O CARCASA.**
  - POR FAVOR, NO UTILICE NINGÚN PRODUCTO DE LIMPIEZA CON AMONIACO O ALCOHOL EN LA PANTALLA LCD O EN LA CARCASA.**
  - Acer no se responsabilizará de los daños resultantes del uso de productos de limpieza a base de amoníaco o alcohol.
- No coloque el monitor LCD cerca de una ventana. La exposición del monitor a la lluvia, la humedad o la luz del sol podría dañarlo seriamente.
- No aplique presión sobre la pantalla LCD. El exceso de presión podría causar daños permanentes en la pantalla.
- No retire la cubierta ni intente reparar la unidad por sí mismo. Cualquier reparación debe correr a cargo de un técnico autorizado.
- Guarde el monitor LCD en una habitación con una temperatura entre -20° y 60° C (de -4° a 140° F). Si guarda el monitor LCD en un lugar con una temperatura superior o inferior podría sufrir daños permanentes.
- Desenchufe inmediatamente el monitor y llame a un técnico autorizado si se produce cualquiera de las siguientes situaciones:
  - El cable de señal del monitor al PC está desgastado o dañado.
  - Se ha vertido líquido sobre el monitor LCD o el monitor se ha expuesto a la lluvia.
  - El monitor LCD o la carcasa están dañados.

## Colocación del monitor en la base

- Extraiga el monitor de su embalaje.
- Acople el soporte a la base (para modelos seleccionados).
- Gire hacia la derecha para bloquearlo. Asegúrese de que la base está sujeta al soporte (para modelos seleccionados).
- Para sujetar la base, gire el tornillo con una herramienta adecuada o una moneda del tamaño adecuado. (para modelos seleccionados).

## Conexión del monitor a un ordenador

- Apague el monitor y desconecte el cable de alimentación del ordenador.
- 2-1 Conecte un cable HDMI (solo modelos con entrada HDMI)
  - Asegúrese de que tanto el monitor como el ordenador están apagados.
  - Conecte un extremo del cable HDMI a la parte trasera del monitor y conecte el otro extremo al puerto del ordenador.
- 2-2 Conecte un cable DP (solo modelos con entrada DP)
  - Asegúrese de que tanto el monitor como el ordenador están apagados.
  - Conecte el cable DP al ordenador.
- Introduzca el cable de alimentación del monitor en el puerto de la parte posterior del monitor.
- Conecte los cables de alimentación del ordenador y el monitor a una toma de corriente cercana.

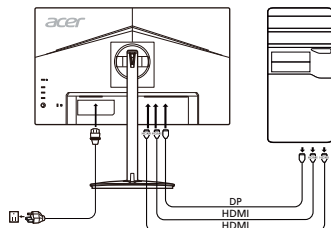

■ opcional

## Controles externos

N.º	Elemento	Descripción
1	Indicador/Botón de encendido	Apaga o enciende el monitor. El color azul indica que está encendido. El color ámbar indica el modo de espera/ahorro de energía.
2	Tecla de acceso rápido 1, 2 botones	Activa la función de teclas de acceso rápido definidas por el usuario.
3	Botón de entrada	Pulse para cambiar entre las fuentes de entrada.
4	Botón de navegación/Aceptar	Pulse este botón para activar el menú OSD y utilícelo como botón direccional para resaltar la función deseada. Púselo de nuevo para confirmar la selección.

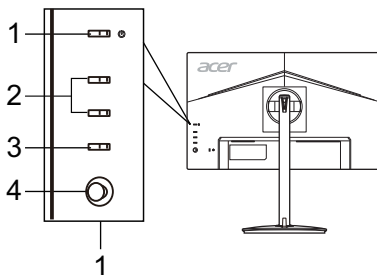

## Normativa y avisos de seguridad

### Aviso de la FCC

Este dispositivo se ha probado y comprobado que cumple con los límites para un dispositivo digital de Clase B conforme a la Parte 15 de las normas de la FCC. Estos límites están diseñados para proporcionar una protección razonable frente a interferencias dañinas en una instalación residencial. Este dispositivo genera, utiliza y puede irradiar energía de radiofrecuencia y, si no se instala ni utiliza conforme a las instrucciones, podría causar interferencias dañinas en las comunicaciones de radio.

No obstante, no puede garantizarse que las interferencias no se produzcan en instalaciones concretas. Si este dispositivo causa interferencias dañinas en la recepción de radio o televisión, lo que puede determinarse apagando y encendiendo el dispositivo, el usuario puede intentar solucionar las interferencias de las siguientes maneras:

- Cambiar la orientación de la antena receptora o colocarla en otro lugar.
- Aumentar la separación entre el dispositivo y el receptor.
- Conectar el dispositivo a una toma de corriente en un circuito distinto al que se ha conectado el receptor.
- Consulte con el distribuidor o un técnico especializado en radio y televisión para recibir asistencia.

### Declaración de conformidad CE

Por la presente, Acer Inc. declara que este monitor LCD cumple con los requisitos y otras provisiones relevantes de la directiva EMC 2014/30/EU, la directiva de bajo voltaje 2014/35/EU, la directiva RoHS 2011/65/EU y la directiva 2009/125/EC relacionadas con la creación de un marco para el establecimiento de requisitos de ecodiseño para productos relacionados con la energía.

### Aviso:

Para evitar daños en el monitor, no lo levante sujetándolo por la base.

### Aviso: Cables blindados

Las conexiones a otros dispositivos informáticos deben realizarse con cables blindados, a fin de cumplir con las normativas de la EMC.

### Aviso: Dispositivos periféricos

Solo deben conectarse a este equipo aquellos periféricos (dispositivos de entrada/salida, terminales, impresoras, etc.) certificados que cumplan con los límites de la Clase B. Si se utiliza con periféricos sin certificación, es posible que se produzcan interferencias en la recepción de radio y televisión.

### Precaución

Cualquier cambio o modificación no aprobado expresamente por el fabricante podría anular la autoridad del usuario, concedida por la Comisión Federal de Comunicaciones, para utilizar el producto.

### Condiciones de funcionamiento

Este dispositivo cumple con la Parte 15 de las normas de la FCC. El funcionamiento está sujeto a las siguientes condiciones: (1) este dispositivo no puede causar interferencias dañinas y (2) este dispositivo debe aceptar cualquier interferencia recibida, incluidas aquellas que puedan provocar un funcionamiento no deseado.

### Aviso: Usuarios de Canadá

Este aparato digital de Clase B cumple con la normativa canadiense ICES-003.

### Remarque à l'intention des utilisateurs canadiens

Cet appareil numérique de la classe B est conforme à la norme NMB-003 du Canada.

### Eliminación de equipo obsoleto por parte de los usuarios en una vivienda privada en la Unión Europea



La aparición de este símbolo en el producto o su embalaje indica que no es posible eliminarlo con el resto de residuos domésticos. En su lugar, el usuario es responsable de eliminar el equipo obsoleto llevándolo a un punto de recogida designado para el reciclaje de equipo eléctrico y electrónico. El reciclaje y la recogida por separado del equipo obsoleto en el momento de su eliminación ayudarán a conservar los recursos naturales y garantizar que se recicle de una forma que proteja la salud humana y el medio ambiente. Para obtener más información sobre dónde puede llevar su equipo obsoleto para reciclarlo, póngase en contacto con el ayuntamiento de su localidad, el servicio de eliminación de residuos o el establecimiento donde compró el producto.

## ESPECIFICACIONES

Panel LCD	Sistema de conducción	Pantalla LCD TFT en color	
	Tamaño	24,5" W (62 cm)	
	Distancia entre píxeles	0,283 mm (horizontal) x 0,280 mm (vertical)	
	Brillo	Nativo: 400 cd/m <sup>2</sup> ; HDR400 modo: 400 cd/m <sup>2</sup>	
	Contraste	100000000:1 M&x. (ACM)	
	Ángulo de visión	178° (horizontal) 178° (vertical) (CR=10)	
	Tiempo de respuesta	1 ms (G a G) / 0,5 ms (G a G, min.)	
	Tipo de panel	In-Plane Switching	
	Frecuencia H	31 - 308 kHz	
Frecuencia V	56 - 280 Hz		
Colores de la pantalla		16,7 millones	
Reloj de punto		650 MHz	
Resolución máxima		HDMI/DP: 1920 x 1080 @ 240 Hz DP: 1920 x 1080 @ 280 Hz (Con Aum. vel. reloj ACTIVADO)	
Plug & Play		VES A DDCCI/DDC2B	
Clase de eficiencia energética		A	
*Consumo de energía anual		30 (kWh) (para el modelo de entrada HDMI)	
Consumo de energía (a 200 unidades)	Modo encendido	16,6 W (típico)	
	Modo de suspensión	0,41 W (típico)	
	Modo apagado	0,24 W (típico)	
Conector de entrada		HDMI (solo el modelo de entrada HDMI) DP (solo el modelo de entrada DP)	
Señal de entrada de vídeo		HDMI (solo el modelo de entrada HDMI) DP (solo el modelo de entrada DP)	
Altavoces		2 W x 2 (Solo modelo de entrada de audio) (Opcional)	
Tamaño máximo de pantalla		Horizontal: 543,744 mm Vertical: 302,616 mm	
Fuente de alimentación		100-240 V, 50/60 Hz	
Consideraciones ambientales		Temperatura de funcionamiento: de 0° a 40° C Temperatura de almacenamiento: de -20° a 60° C Humedad de funcionamiento: entre el 20% y el 80%	
Dimensiones		557,79 (ancho) x 382,67 ~ 502,67 (alto) x 233,66 (diagonal) mm	
Peso (peso neto)		4,70 kg (neto)	
Especificaciones de funcionamiento		Inclinación: de -5° a +25° (el grado de inclinación máximo en el punto más alto es de 25 grados) Giro: 360° Ajuste de altura: de 0 mm a 120 mm Pivote: de -90° a +90° Soporte extraíble: Sí	
Controles externos	Interruptor/Botones	Botón de encendido Tecla rápida 1 Tecla rápida 2	Entrada Menú/Navegación/Aceptar
	Funciones	Brillo Contraste Luz azul Aumento de negro ACM HDR Supernitidez Gamma Temp. Color Modos Espacio de color Modo escala gris Matiz de 6 ejes Satur. 6 ejes Volumen Silencio Sobrecarga FreeSync Premium Tasa de actual.	VRB Latencia ultrabaja Punto de mira Idioma T. de espera OSD Transparencia Bloqueo OSD Entrada Formato automát. Formato DP Asignac. teclas rápidas Modo panorámico DDCCI Nivel negro HDMI Modo inicio ráp. Aum. vel. reloj# Información de la pantalla Restablecer config. Salida
Las especificaciones varían en función del modelo o la región.			

Puede encontrar manuales y otros documentos para su producto de Acer en el sitio web oficial de asistencia de Acer.

\*El consumo de energía anual se calcula a partir del consumo de energía típico de 4 horas al día, los 365 días del año.

# El overlocking puede provocar parpadeos u otros efectos adversos que podrían derivar de la configuración total del sistema conectado al monitor y posiblemente también de las especificaciones del panel del monitor. Es posible resolver o reducir estos efectos mediante el establecimiento de una frecuencia de actualización menor.

# Guide de démarrage rapide (GDR) – Moniteur LCD Acer

## Instructions importantes de sécurité

Veuillez lire attentivement les instructions ci-dessous.

- Pour nettoyer l'écran du moniteur LCD : Assurez-vous que l'alimentation requise pour votre moniteur correspond à l'alimentation secteur dans la zone géographique où vous vous trouvez.
  - Éteignez le moniteur LCD et débranchez le cordon d'alimentation.
  - Pulvérisez une solution de nettoyage sans solvant sur un chiffon et nettoyez l'écran doucement.
  - NE VAPORISEZ OU NE VERSEZ JAMAIS DE LIQUIDE SUR L'ÉCRAN OU LE BOÎTIER.**
  - VEUILLEZ NE PAS UTILISER DE PRODUITS DE NETTOYAGE À BASE D'AMMONIAC OU D'ALCOOL SUR L'ÉCRAN LCD OU LE BOÎTIER.**
  - Acer ne sera pas responsable de dommages résultant de l'utilisation de produits de nettoyage à base d'ammoniaque ou d'alcool.
- Ne placez pas le moniteur LCD à proximité d'une fenêtre. L'exposition du moniteur à la pluie, à l'humidité ou à la lumière du soleil peut gravement l'endommager.
- N'appuyez pas sur l'écran LCD. Une pression excessive peut endommager l'écran de manière définitive.
- Ne retirez pas le boîtier et ne tentez pas de réparer l'appareil vous-même. Tout entretien ou réparation doit être effectué par un technicien autorisé.
- Entreposez le moniteur LCD dans une pièce avec une température comprise entre -20 et 60 °C (-4 à 140 °F). Le stockage du moniteur LCD à des températures inférieures ou supérieures peut l'endommager de manière définitive.
- Si l'une des situations suivantes se présente, débranchez immédiatement votre moniteur et appelez un technicien autorisé :
  - Le câble de signal entre le moniteur et le PC est effiloché ou endommagé.
  - Le moniteur reçoit des projections d'eau ou est exposé à la pluie.
  - Le moniteur LCD ou son boîtier est endommagé.

## Fixation du moniteur sur son socle

- Retirez le moniteur de l'emballage.
- Fixez le pied sur le socle. (Pour certains modèles)
- Faites-pivoter le pied dans le sens horaire pour le fixer. Vérifiez que le socle est bien fixé au pied. (Pour certains modèles)
- Assurez la fixation du socle sur le pied en faisant tourner la vis à l'aide de la languette intégrée ou d'une pièce. (Pour certains modèles)

## Connexion de votre moniteur à un ordinateur

- Éteignez votre moniteur et débranchez le cordon d'alimentation de votre ordinateur.
- 2-1 Branchez le câble HDMI (modèle à entrée HDMI uniquement)
  - Assurez-vous que le moniteur et l'ordinateur sont tous deux éteints.
  - Connectez une extrémité du câble HDMI à l'arrière du moniteur et l'autre extrémité au port de l'ordinateur.
- 2-2 Branchez le câble DP (modèle à entrée DP uniquement)
  - Assurez-vous que le moniteur et l'ordinateur sont tous deux éteints.
  - Branchez le câble DP à l'ordinateur.
- Insérez le câble d'alimentation du moniteur dans le port d'alimentation à l'arrière de l'écran.
- Branchez les cordons d'alimentation de votre ordinateur et de votre moniteur sur une prise électrique à proximité.

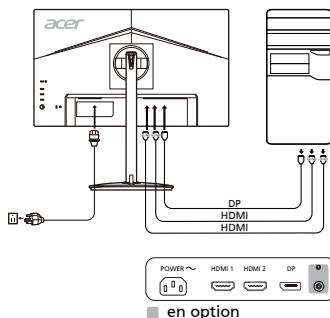

## Commandes externes

No	Élément	Description
1	Bouton/voyant d'alimentation	Permet d'allumer et d'éteindre le moniteur. Bleu : l'appareil est allumé. Orange : mode veille/mode d'économie d'énergie.
2	Raccourci 1, 2 boutons	Appuyez pour activer les fonctions de raccourci définies par l'utilisateur.
3	Bouton Entrée	Appuyez pour changer de source d'entrée.

- Bouton navigation/OK  
Appuyez pour activer le menu à l'écran, puis utilisez le bouton comme une flèche directionnelle pour mettre en surbrillance la fonction souhaitée. Appuyez de nouveau pour sélectionner.

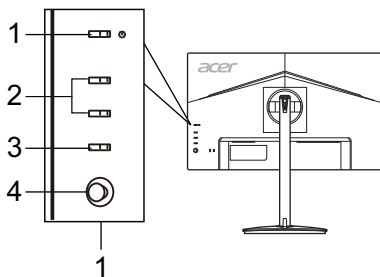

## Réglementation et consignes de sécurité

### Avis FCC

Cet appareil a été testé et les résultats de ces tests ont révélé qu'il respecte les limites d'un appareil numérique de classe B, en conformité avec la réglementation de la section 15 de la FCC. Ces limites sont conçues pour offrir une protection raisonnable contre les interférences nuisibles dans une installation résidentielle. Cet appareil produit, utilise et peut émettre un rayonnement électromagnétique et, s'il n'est pas installé et utilisé conformément à aux instructions, peut provoquer des interférences nuisibles aux communications radio.

Cependant, il est impossible de garantir qu'aucune interférence ne se produira dans certaines installations. Si cet appareil provoque des interférences qui affectent la réception d'un poste de radio ou de télévision, ce que vous pouvez déterminer en éteignant puis en allumant l'appareil, nous vous encourageons à essayer de les corriger en employant au moins l'une des méthodes suivantes :

- Réorientez ou déplacez l'antenne de réception.
- Éloignez l'appareil du récepteur.
- Branchez l'appareil sur une prise située sur un circuit différent de celui sur lequel le récepteur est branché.
- Consultez le revendeur ou un technicien en radio et télévision expérimenté pour obtenir une assistance.

### Déclaration de conformité CE

Acer, Inc. déclare par la présente que cet appareil est conforme aux obligations essentielles et autres clauses pertinentes de la directive CEM 2014/30/UE, de la directive sur les faibles voltages 2014/35/UE, de la directive RoHS 2011/65/UE et de la directive 2009/125/CE concernant l'établissement d'un cadre fixant des exigences d'écoconception pour les produits liés à l'énergie.

### Avis :

Afin d'éviter d'endommager le moniteur, ne soulevez pas le moniteur par sa base.

### Avis : Câbles blindés

Toutes les connexions vers d'autres appareils informatiques doivent être établies à l'aide de câbles blindés afin d'assurer la conformité aux réglementations EMC.

### Avis : Périphériques

Seuls des périphériques (appareils d'entrée/sortie, terminaux, imprimantes, etc.) certifiés conformes aux limites de la classe B doivent être connectés à cet appareil. Toute utilisation avec des périphériques non certifiés est susceptible d'entraîner des perturbations de la réception radio ou télévision.

### Attention

Les changements ou modifications qui ne seraient pas expressément approuvés par le fabricant peuvent rendre nul le droit de l'utilisateur à faire fonctionner ce produit, droit qui lui est accordé par la Federal Communications Commission.

### Conditions de fonctionnement

Cet appareil est conforme à la partie 15 de la réglementation de la FCC. Il peut être utilisé sous les deux conditions suivantes : (1) cet appareil ne doit pas causer d'interférences nuisibles, et (2) cet appareil doit accepter toute interférence reçue, notamment celles susceptibles de causer un fonctionnement indésirable.

### Avis : Utilisateurs canadiens

Cet appareil numérique de classe B est conforme à la norme canadienne ICES-003.

### Remarque à l'intention des utilisateurs canadiens

Cet appareil numérique de la classe B est conforme à la norme NMB-003 du Canada.

### Mise au rebut des équipements usagés par les utilisateurs faisant partie de ménages privés dans l'Union européenne



Ce symbole sur le produit ou sur son emballage indique que le produit ne doit pas être jeté avec les autres ordures ménagères. Il relève donc de votre responsabilité de recycler ce déchet d'équipement électronique en le remettant à un point de collecte prévu pour les déchets électriques et électroniques. Le tri, l'élimination et le recyclage séparés de vos équipements usagés permettent de préserver les ressources naturelles et de s'assurer que ces équipements sont recyclés dans le respect de la santé humaine et de l'environnement. Pour plus d'informations quant aux lieux d'élimination des déchets d'équipements électriques, vous pouvez contacter votre mairie, le service local de traitement des ordures ménagères ou le commerçant auprès duquel vous avez acheté le produit.



## CARACTÉRISTIQUES

Panneau LCD	Technologie	TFT-LCD couleur	
	Taille	24,5"W (62 cm)	
	Espacement des pixels	0,283 mm (H) x 0,280 mm (V)	
	Luminosité	Natif : 400 cd/m <sup>2</sup> ; mode HDR400 : 400 cd/m <sup>2</sup>	
	Contraste	10000000:1 max. (ACM)	
	Angle de vision	178° (H), 178° (V) (CR = 10)	
	Temps de réponse	1 ms (gris à gris) / 0,5 ms (gris à gris, min.)	
	Type de panneau	IPS	
	Fréquence horizontale	31 - 308 KHz	
Fréquence verticale	56 - 280 Hz		
Couleurs affichées		16,7 millions	
Fréquence		650 MHz	
Résolution maximale		HDMI/DP : 1920 x 1080 @ 240 Hz DP : 1920 x 1080 @ 280 Hz (avec Over Clock Allumé)	
Plug-and-Play		VESAs DDCC/DDC2B	
Classe d'efficacité énergétique		A	
*Consommation annuelle d'énergie		30 (kWh) (pour le modèle à entrée HDMI)	
Consommation électrique (à 200 nits)	Mode Marche	16,6 W (typique)	
	Mode Veille	0,41 W (typique)	
	Mode Arrêt	0,24 W (typique)	
Connecteur d'entrée		HDMI (modèle à entrée HDMI uniquement) DP (modèle à entrée DP uniquement)	
Signal vidéo d'entrée		HDMI (modèle à entrée HDMI uniquement) DP (modèle à entrée DP uniquement)	
Haut-parleurs		2 W x 2 (modèle à entrée audio uniquement) (en option)	
Taille maximale de l'écran		Horizontalement : 543,744 mm Verticalement : 302,616 mm	
Source d'alimentation		100 à 240 V, 50/60 Hz	
Conditions environnementales		Temp. de fonctionnement : 0 à 40 °C Temp. de stockage : -20 à 60 °C Humidité de fonctionnement : 20 à 80 %	
Dimensions		557,79 (L) x 382,67 ~ 502,67 (H) x 233,66 (P) mm	
Poids (net)		4,70 kg (net)	
Caractéristiques mécaniques		Inclinaison : -5 à +25 ° (l'inclinaison de 25 degrés est possible uniquement au plus haut point pour l'angle d'élévation) Rotation : 360 ° Réglage de la hauteur : 0 à 120 mm Pivot : -90 à +90° Pied amovible : Oui	
Commandes externes	Commutateur/boutons	Bouton d'alimentation Raccourci 1 Raccourci 2	Entrée Menu/Navigation/OK
	Fonctions	Luminosité Contraste Lumière bleue Boost du noir ACM HDR Super netteté Gamma Temp. Couleur Modes Espace couleurs Mode niv gris Teinte 6 axes Saturation 6 axes Volume Muet Over Drive FreeSync Premium N tx rafraîchit	VRB Latence ultra-faible Point de visée Langue Délai de l'OSD Transparence Verrouillage OSD Entrée Source auto Format DP Affectation raccourcis Mode Large DDC/CI Niveau noir HDMI Md démarr rapide Over Clock# Informations sur l'écran Réinitial ts réglages Quitter
Les spécifications varient selon le modèle et/ou la région.			

Vous pouvez trouver les manuels et autres documents pour votre produit Acer sur le site Web d'assistance Acer officiel.

\*La consommation d'énergie annuelle est calculée à partir d'une consommation d'énergie typique de 4 heures par jour, 365 jours par an.

# L'Overclocking peut causer des scintillements ou d'autres effets négatifs qui peuvent provenir de la configuration totale du système connecté sur l'affichage et éventuellement, de plus, les spécifications du panneau d'affichage. Il est possible de résoudre ces effets ou de les atténuer en paramétrant une fréquence de rafraîchissement inférieure.

## Guida di avvio rapido (QSG) del monitor LCD Acer

### Istruzioni importanti sulla sicurezza

Leggere attentamente le seguenti istruzioni.

1. Pulizia dello schermo del monitor LCD: Accertarsi che i valori nominali elettrici del monitor siano compatibili con l'alimentazione CA disponibile nella propria sede.
  - Spegnerne il monitor LCD e scollegare la presa di alimentazione.
  - Spruzzare una soluzione insolubile per la pulizia su un panno e pulire delicatamente lo schermo.
  - **NON SPRUZZARE O VERSARE LIQUIDI DIRETTAMENTE SULLO SCHERMO O SUL CASE.**
  - **NON USARE SOLVENTI A BASE DI AMMONIACA O ALCOL SULLO SCHERMO LCD O SUL CASE.**
  - Acer non sarà responsabile per danni causati dall'uso di qualsiasi solvente a base di ammoniaca o alcool.
2. Non posizionare il monitor LCD vicino a una finestra. L'esposizione alla pioggia, all'umidità o alla luce solare può danneggiare gravemente il monitor.
3. Non applicare pressione sullo schermo LCD. Una pressione eccessiva può causare danni permanenti allo schermo.
4. Non rimuovere il coperchio né tentare di riparare autonomamente questa unità. Tutte le riparazioni devono essere eseguite da un tecnico autorizzato.
5. Installare il monitor LCD in una stanza con una temperatura da -20° a 60 °C (da -4° a 140 °F). L'installazione del monitor LCD al di fuori di questo intervallo di temperature può causare danni permanenti.
6. Scollegare immediatamente il monitor e contattare un tecnico autorizzato se si verificano le seguenti condizioni:
  - Il cavo di segnale dal monitor al PC è usurato o danneggiato.
  - Del liquido penetra nel monitor LCD o il monitor viene esposto alla pioggia.
  - Il monitor LCD o la scocca sono danneggiati.

### Collegamento del monitor alla base

1. Estrarre il monitor dalla confezione.
2. Collegare il piedistallo alla base. (per i modelli selezionati)
3. Ruotare in senso orario per bloccare. Accertarsi che la base sia bloccata sul piedistallo. (per i modelli selezionati)
4. Fissare la base al piedistallo ruotando la vite con un cacciavite piatto o con una monetina compatibile. (per i modelli selezionati)

### Collegamento del monitor a un computer

1. Spegnerne il monitor e scollegare il cavo di alimentazione del computer.
2. 2-1 Collegare il cavo HDMI (solo nei modelli con ingresso HDMI)
  - a. Accertarsi che il monitor e il computer siano spenti.
  - b. Collegare un'estremità del cavo HDMI alla parte posteriore del monitor e l'altra estremità alla porta del computer.
- 2-2 Collegare il cavo DP (solo nei modelli con ingresso DP)
  - a. Accertarsi che il monitor e il computer siano spenti.
  - b. Collegare il cavo DP al computer.
3. Inserire il cavo di alimentazione del monitor nella porta di alimentazione nella parte posteriore del monitor.
4. Collegare i cavi di alimentazione del computer e del monitor a una presa elettrica nelle vicinanze.

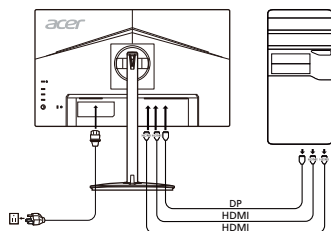

■ opzionale

### Controlli esterni

N.	Elemento	Descrizione
1	Pulsante/indicatore di alimentazione	Consente di accendere/spegnere il monitor. Il colore blu indica che il monitor è acceso. Il colore ambra indica che il monitor è in standby/modalità di risparmio energetico.
2	Tasto 1, 2 pulsanti	Premere per attivare la funzione del tasto definita dall'utente.
3	Pulsante Input	Premere per scorrere le diverse opzioni di ingresso.
4	Pulsante di navigazione/OK	Premere per attivare il menu OSD, quindi, utilizzarlo come tasto direzionale per evidenziare la funzione desiderata. Premere nuovamente per immettere una selezione.

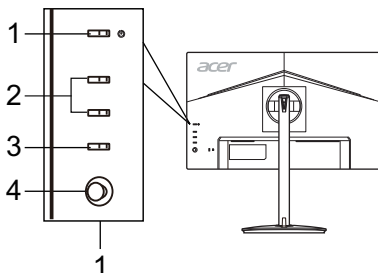

## Norme e avvisi di sicurezza

### Normative FCC

Questo dispositivo è stato testato ed è risultato conforme ai limiti stabiliti per i dispositivi digitali di Classe B, ai sensi della Parte 15 delle Normative FCC. Tali limiti sono stati stabiliti per fornire una ragionevole protezione da interferenze nocive presenti nelle installazioni residenziali. Questo dispositivo genera, utilizza e può emettere frequenze radio, e se non è installato e utilizzato secondo le istruzioni, può causare un'interferenza dannosa alle comunicazioni radio.

Tuttavia, non vi è alcuna garanzia che l'interferenza non si verifichi in particolari installazioni. Se il dispositivo causa un'interferenza dannosa alla ricezione di radio e televisori, che può essere determinata spegnendo e accendendo il dispositivo, si prega l'utente di correggere l'interferenza applicando una o più delle seguenti misure:

- Riorientare o riposizionare l'antenna di ricezione.
- Aumentare la distanza tra il dispositivo e il ricevitore.
- Collegare il dispositivo a una presa su un circuito diverso da quello a cui è collegato il ricevitore.
- Per assistenza, contattare il rivenditore o un tecnico professionista nell'ambito di radio e televisori.

### Dichiarazione di conformità CE

Con il presente documento, Acer Inc., dichiara che questo monitor LCD è conforme ai requisiti essenziali e ad altre normative pertinenti della Direttiva EMC 2014/30/UE, alla Direttiva sulla bassa tensione 2014/35/UE e alla Direttiva RoHS 2011/65/UE e alla Direttiva 2009/125/CE con riferimento all'istituzione di un quadro per l'elaborazione di specifiche per la progettazione ecocompatibile dei prodotti connessi al consumo energetico.

### Avviso:

Per impedire danni al monitor, non sollevare il monitor per la sua base.

### Avviso: Cavi schermati

Tutte i collegamenti ad altri dispositivi di elaborazione devono essere effettuati utilizzando cavi schermati per mantenere la conformità alle normative EMC.

### Avviso: Dispositivi periferici

È possibile collegare a questa apparecchiatura solo le periferiche (dispositivi in ingresso/uscita, terminali, stampanti, ecc.) certificate per la conformità ai limiti della Classe B. L'uso di periferiche non certificate può causare interferenze alla ricezione di radio e TV.

### Avvertenza

Eventuali modifiche o cambiamenti non espressamente approvati dal produttore potrebbero annullare l'autorità dell'utente, concessa dalla Federal Communications Commission, a utilizzare questo prodotto.

### Condizioni di utilizzo

Questo dispositivo è conforme alla Parte 15 delle Normative FCC. L'utilizzo è soggetto alle seguenti due condizioni: (1) il dispositivo non deve causare interferenze dannose e (2) deve accettare tutte le interferenze ricevute, comprese quelle che possono causare un funzionamento indesiderato.

### Avviso: Utenti canadesi

Questo apparecchio digitale di classe B è conforme alla normativa canadese ICES-003.

### Remarque à l'intention des utilisateurs canadiens

Cet appareil numérique de la classe B est conforme à la norme NMB-003 du Canada.

### Smaltimento dei dispositivi utilizzati da parte di utenti privati nell'Unione Europea



Questo simbolo sul prodotto o sulla confezione indica che il prodotto non deve essere smaltito insieme ai rifiuti domestici. È quindi responsabilità dell'utente smaltirlo portandolo presso un centro di raccolta autorizzato per il riciclo delle apparecchiature elettriche ed elettroniche. La raccolta differenziata e il riciclaggio di tali rifiuti provenienti da apparecchiature nel momento dello smaltimento aiuteranno a preservare le risorse naturali e garantiranno un riciclaggio adatto a proteggere il benessere dell'uomo e dell'ambiente. Per maggiori informazioni sui centri di raccolta, contattare il proprio ufficio locale, il servizio di smaltimento rifiuti o il negozio presso il quale è stato acquistato il prodotto.

## SPECIFICHE

Pannello LCD	Sistema di trasmissione	LCD a colori TFT	
	Dimensioni	24,5" W (62 cm)	
	Passo del pixel	0,283 mm (H) x 0,280 mm (V)	
	Luminosità	Nativa: 400 cd/m <sup>2</sup> ; Modalità HDR400: 400 cd/m <sup>2</sup>	
	Contrasto	100000000:1 Max (ACM)	
	Angolo di visualizzazione	178° (O) 178° (V) (CR=10)	
	Tempo di risposta	1 ms (da G a G) / 0,5 ms (da G a G, min)	
	Tipo di pannello	In-Plane Switching	
	Frequenza H	31 - 308 KHz	
Frequenza V	56 - 280 Hz		
Colori del display	16,7 milioni		
Dot Clock	650 MHz		
Risoluzione massima	HDMI/DP: 1920 x 1080 @ 240 Hz DP: 1920 x 1080 @ 280 Hz (con Over Clock ATTIVA)		
Plug & Play	VESA DDCI/DDC2B		
Classe di efficienza energetica	A		
* Consumo energetico annuale	30 (kWh) (per i modelli con ingresso HDMI)		
Consumo energetico (a 200 nits)	Modalità on	16,6 W (Tipico)	
	Modalità sospensione	0,41 W (Tipico)	
	Modalità off	0,24 W (Tipico)	
Connettore di ingresso	HDMI (solo nei modelli con ingresso HDMI) DP (solo nei modelli con ingresso DP)		
Segnale video in ingresso	HDMI (solo nei modelli con ingresso HDMI) DP (solo nei modelli con ingresso DP)		
Altoparlanti	2 W x 2 (solo nei modelli con ingresso audio) (Opzionale)		
Dimensione massima dello schermo	Orizzontale: 543,744 mm Verticale: 302,616 mm		
Fonte di alimentazione	100-240V, 50/60 Hz		
Considerazioni ambientali	Temperatura operativa: Da 0° a 40 °C Temperatura di stoccaggio: Da -20° a 60 °C Umidità operativa: Da 20% a 80%		
Dimensioni	557,79 (L) x 382,67 - 502,67 (A) x 233,66 (P) mm		
Peso (N. W.)	4,70 kg (netto)		
Specifiche meccaniche	Inclinazione: Da -5° a +25° (inclinazione di 25 gradi solo nel punto più alto dell'angolo di elevazione) Rotazione: 360° Regolazione dell'altezza: Da 0 mm a 120 mm Perno: Da -90° a +90° Piedistallo scollegabile: Sì		
Controlli esterni	Switch/Pulsanti	Pulsante di alimentazione Tasto 1 Tasto 2	Input Menu/Navigazione/OK
	Funzioni	Luminosità Contrasto Spia blu Potenz. nero ACM HDR Nitidezza alta Gamma Temp. Colore Modalità Spazio colore Scala di grigi Tonal. 6 assi Satur. 6 assi Volume Mute Over Drive FreeSync Premium Num freq aggiorn	VRB Latenza ultra bassa Punto di mira Lingua Intervallo OSD Trasparenza Blocco OSD Input Origine auto Formato DP Assegnazione tasti Schermo intero DDC/CI Liv nero HDMI Mod Avvio rapido Over Clock# Informazioni sul display Ripristina tutto Uscita
Le specifiche variano a seconda della regione e/o del modello.			

I manuali e altri documenti relativi al prodotto Acer sono disponibili sul sito Web di assistenza ufficiale Acer.

\* Il consumo energetico annuale viene calcolato utilizzando il consumo energetico tipico di 4 ore al giorno, 365 giorni all'anno.

# L'overclocking può provocare lo sfarfallio o altri effetti negativi che possono derivare dalla configurazione complessiva del sistema collegato al display, ed anche, eventualmente, dalle specifiche del pannello dello schermo. Potrebbe essere possibile risolvere o ridurre questi effetti impostando una frequenza d'aggiornamento più bassa.

## Snelstartgids Acer lcd-monitor

### Belangrijke veiligheidsinstructies

Lees de volgende instructies aandachtig door.

- Lcd-monitor reinigen: Zorg ervoor dat uw monitor geschikt is voor de wisselstroom die beschikbaar is op uw locatie.
  - Schakel de lcd-monitor uit en trek de stekker uit het stopcontact.
  - Spuut een oplosmiddelvrij reinigingsmiddel op een doek en reinig het scherm voorzichtig.
  - **SPIJT OF GIET NOOIT VLOEISTOF DIRECT OP HET SCHERM OF DE BEHUIZING.**
  - **GEBRUIK NOOIT AMMONIA OF REINIGINGSMIDDELEN OP ALCOHOLBASIS OP HET LCD-SCHERM OF DE BEHUIZING.**
  - Acer kan niet aansprakelijk worden gehouden voor schade als gevolg van het gebruik van ammonia of reinigingsmiddelen op alcoholbasis.
- Plaats de lcd-monitor niet vlakbij een raam. Blootstelling van de monitor aan regen, vocht of zonlicht kan ernstige schade veroorzaken.
- Oefen geen druk uit op de lcd-monitor. Buitensporige druk kan leiden tot blijvende schade aan het scherm.
- Verwijder de behuizing niet en probeer niet zelf het apparaat te repareren. Onderhoud van welke aard ook moet door een erkende monteur worden uitgevoerd.
- Bewaar de lcd-monitor in een ruimte met een temperatuur van -20 tot 60 °C (-4 tot 140 °F). Het bewaren van de lcd-monitor buiten dit bereik kan blijvende schade tot gevolg hebben.
- Haal onmiddellijk de stekker uit het stopcontact en neem contact op met een geautoriseerd monteur indien een van de volgende omstandigheden zich voordoet:
  - Monitor-naar-pc-signaalkabel is gerafeld of beschadigd.
  - Gemorste vloeistoffen op de lcd-monitor of de monitor is blootgesteld aan regen.
  - De lcd-monitor of de behuizing is beschadigd.

### De monitor aan de voet bevestigen

- Haal de monitor uit de verpakking.
- Bevestig de monitor aan de voet. (voor bepaalde modellen)
- Draai rechtsom om te vergrendelen. Zorg dat de voet op de standaard is vergrendeld. (voor bepaalde modellen)
- Maak de voet aan de standaard vast door de schroef te draaien met behulp van het geïntegreerde lipje of een geschikte munt. (voor bepaalde modellen)

### Uw monitor aansluiten op een computer

- Schakel uw monitor uit en trek de stekker van uw computer uit het stopcontact.
- 2-1 HDMI-kabel aansluiten (alleen HDMI-model)
  - Zorg dat de monitor en de computer zijn uitgeschakeld.
  - Sluit het ene uiteinde van de HDMI-kabel aan op de achterkant van de monitor en sluit het andere uiteinde aan op de computer.
- 2-2 DP-kabel aansluiten (alleen DP-model)
  - Zorg dat de monitor en de computer zijn uitgeschakeld.
  - Sluit de DP-kabel aan op de computer.
- Sluit de DP-kabel van de monitor aan op de voedingspoort aan de achterkant van de monitor.
- Stek de voedingskabels van de computer en de monitor in een stopcontact in de buurt.

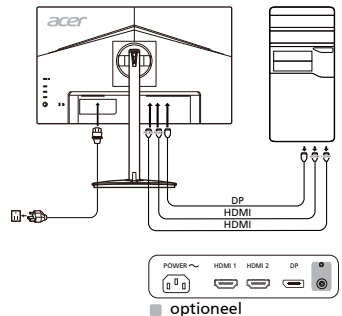

### Externe bedieningselementen

Nr.	Item	Beschrijving
1	Aan-uitknop/ -indicator	Zet de monitor aan/uit. Blauw betekent aan. Oranje betekent stand-by/energiebesparende stand.
2	Sneltoets 1, 2 knoppen	Druk hierop om de functie te activeren die de gebruiker onder de sneltoets heeft opgeslagen.
3	Signaalknop	Druk hierop om tussen signalen te schakelen.
4	Navigatie/ OK-knop	Druk hierop om het OSD-menu te openen en vervolgens om naar de gewenste functie te gaan. Druk nogmaals op de knop om een selectie te maken.

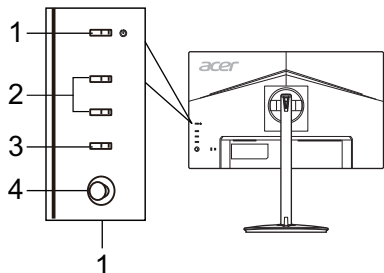

## Wetgeving en veiligheidsvoorschriften

### Kennisgeving FCC

Dit apparaat is getest en voldoet aan de limieten voor een digitaal apparaat van Klasse B overeenkomstig deel 15 van de FCC-voorschriften. Deze limieten zijn opgesteld om een redelijke bescherming te bieden tegen schadelijke interferentie bij installatie in een woonomgeving. Dit apparaat genereert en gebruikt radiofrequentie-energie en kan deze energie uitstralen en, indien niet geïnstalleerd en gebruikt in overeenstemming met de instructies, schadelijke storing veroorzaken aan radiocommunicatie.

Er is echter geen garantie dat er geen interferentie zal optreden in een bepaalde installatie. Als dit apparaat wel schadelijke interferentie veroorzaakt bij uw radio- of televisieontvangst, wat kan worden vastgesteld door het apparaat uit en in te schakelen, wordt de gebruiker aangemoedigd te proberen de storing te verhelpen door een of meer van de volgende maatregelen:

- Draai of verplaats de ontvangstantenne.
- Vergroot de afstand tussen het apparaat en de ontvanger.
- Sluit het apparaat aan op een ander stopcontact dan waarop de ontvanger is aangesloten.
- Raadpleeg de dealer of een ervaren radio/tv-technicus voor hulp.

### CE-verklaring van conformiteit

Hierbij verklaart Acer Inc. dat deze lcd-monitor voldoet aan de essentiële vereisten en andere relevante bepalingen van de EMC-richtlijn 2014/30/EU, laagspanningsrichtlijn 2014/35/EU en RoHS-richtlijn 2011/65/EU en richtlijn 2009/125/EG betreffende de totstandbrenging van een kader voor het vaststellen van eisen inzake ecologisch ontwerp voor energiegerelateerde producten.

### Kennisgeving:

Om schade aan de monitor te voorkomen dient u die niet aan de basis op te tillen.

### Kennisgeving: Afgeschermde kabels

Alle verbindingen met andere computers moeten worden gemaakt met afgeschermde kabels om te voldoen aan de EMC-voorschriften.

### Kennisgeving: Randapparatuur

Alleen randapparatuur (input/output-apparaten, terminals, printers, enz.) gecertificeerd om te voldoen aan de Klasse B-limieten kunnen worden verbonden aan deze apparatuur. Werken met niet-gecertificeerde randapparatuur kan leiden tot interferentie met radio en tv-ontvangst.

### Waarschuwing

Wijzigingen of aanpassingen die niet uitdrukkelijk zijn goedgekeurd door de fabrikant kunnen tot gevolg hebben dat het recht van de gebruiker om dit product te gebruiken, dat wordt toegekend door de Federal Communications Commission (FCC), vervalt.

### Bedrijfsomstandigheden

Dit apparaat voldoet aan deel 15 van de FCC-voorschriften. Werking is onderhevig aan de volgende twee voorwaarden: (1) dit apparaat mag geen schadelijke interferentie veroorzaken, en (2) dit apparaat moet elke ontvangen interferentie accepteren, inclusief interferentie die ongewenste werking kan veroorzaken.

### Kennisgeving: Canadese gebruikers

Dit digitale apparaat van Klasse B voldoet aan de Canadese norm ICES-003.

### Remarque à l'intention des utilisateurs canadiens

Cet appareil numérique de la classe B est conforme à la norme NMB-003 du Canada.

### Afvoer van afgedankte apparatuur door Gebruikers in particuliere huishoudens in de Europese Unie



Dit symbool op het product of op de verpakking geeft aan dat dit product niet mag worden weggegooid bij het andere huisvuil. Het is uw verantwoordelijkheid om uw afgedankte apparatuur aan te bieden bij een daartoe aangewezen inzamelpunt voor recycling van afgedankte elektrische en elektronische apparatuur. Gescheiden inzamelen en recyclen van uw afgedankte apparatuur helpt natuurlijke hulpbronnen te sparen en garandeert dat uw apparatuur wordt gerecycled op een manier die niet schadelijk is voor de menselijke gezondheid en het milieu. Meer informatie over waar u afgedankte apparatuur voor recycling kunt aanbieden kunt u opvragen bij de gemeente, de relevante dienst voor de verwerking van huishoudelijk afval of de winkel waar u het product hebt gekocht.

# SPECIFICATIE

Lcd-paneel	Aandrijfsysteem	TFT lcd-keurenscherm	
	Grootte	24,5"W (62 cm)	
	Pixelgrootte	0,283 mm (H) x 0,280 mm (V)	
	Helderheid	Native: 400 cd/m <sup>2</sup> ; HDR400-modus: 400 cd/m <sup>2</sup>	
	Contrast	100000000:1 Max (ACM)	
	Kijkhoek	178° (H) 178° (V) (CR=10)	
	Reactietijd	1 ms (G-to-G) / 0,5 ms (G-to-G, min.)	
	Type beeldscherm	In-Plane Switching	
	Horizontale frequentie	31 - 308 KHz	
Verticale frequentie	56 - 280 Hz		
Kleuren	16,7 miljoen		
Dot Clock	650 MHz		
Maximale resolutie	HDMI/DP: 1920 x 1080 bij 240 Hz DP: 1920 x 1080 bij 280 Hz (met Overklokken AAN)		
Plug en play	VESA DDCCI/DDC2B		
Energie-efficiëntieklasse	A		
*Jaarlijks energieverbruik	30 (kWh) (voor een HDMI-model)		
Energieverbruik (bij 200 eenheden)	Aan	16,6 W (standaard)	
	Slaapmodus	0,41 W (standaard)	
	Uit	0,24 W (standaard)	
Ingangconnector	HDMI (alleen HDMI-model) DP (alleen DP-model)		
Ingang video signaal	HDMI (alleen HDMI-model) DP (alleen DP-model)		
Luidsprekers	2 W x 2 (alleen Audio-model) (optioneel)		
Maximale schermgrootte	Horizontaal: 543,744 mm Verticaal: 302,616 mm		
Voedingsbron	100 - 240 V, 50/60 Hz		
Milieuoverwegingen	Bedrijfstemperatuur: 0 tot 40 °C Opslagtemperatuur: -20 tot 60 °C Bedrijfsvochtigheid: 20% tot 80%		
Afmetingen	557,79 (B) x 382,67 - 502,67 (H) x 233,66 (D) mm		
Gewicht	4,70 kg (netto)		
Specificaties mechanisme	Kantelen: -5° tot +25° (alleen op het hoogste punt is 25 graden naar achteren kantelen mogelijk) Zwenken: 360° Verstellen hoogte: 0 tot 120 mm Draaien: -90° tot +90° Afneembare voet: Ja		
Externe bedieningselementen	Schakelaar/knoppen	Aan/Uit-knop Sneltoets 1 Sneltoets 2	Ingang Menu/Navigatie/OK
	Functies	Helderheid Contrast Blauw licht Zwartversterking ACM HDR Superscherpte Gamma Kleurtemp. Modi Kleurruimte Grijswaarden 6-assige tint 6-as verzadigen Volume Dempen Over Drive FreeSync Premium Vernieuwingst.	VRB Ultralage latentie Richtpunt Taal Time-out OSD Transparantie OSD vergrendelen Ingang Autom. bron DP-formaat Sneltoestoe wijzing Breedbeeldmodus DDC/CI HDMI zwartniveau Snelstartmodus Overklokken# Scherm informatie Alle inst. Resetten Afsluiten
Specificaties kunnen per regio en/of model verschillen.			

Zoek handleidingen en andere documenten voor uw Acer-product op de officiële ondersteuningswebsite van Acer.

\*Jaarlijks energieverbruik wordt berekend op basis van standaard stroomverbruik 4 uur per dag, 365 dagen per jaar.

# Overklokken kan resulteren in flikkering of andere negatieve effecten die kunnen voortkomen uit de complete configuratie van het systeem dat op het scherm is aangesloten en mogelijk, naast de specificaties van het beeldscherm. Het is mogelijk dergelijke effecten te verhinderen of te beperken door een lagere vernieuwingsfrequentie in te stellen.

## Skrócona instrukcja uruchamiania monitora LCD firmy Acer

### Ważne instrukcje dotyczące bezpieczeństwa

Należy uważnie przeczytać poniższe instrukcje.

- W celu wyczyszczenia ekranu monitora LCD: Należy upewnić się, czy monitor przystosowany jest do zasilania prądem przemiennym dostępnym w miejscu użytkowania.
  - Wyłączyć monitor LCD i odłączyć przewód zasilający.
  - Spryskać szmatką środkiem czyszczącym bez zawartości rozpuszczalnika i delikatnie wyczyścić ekran.
  - NIE NALEŻY BEZPOŚREDNIO SPRYSKIWAĆ LUB ZWILŻAĆ JAKIKOLWIEK PŁYNEM EKRANU LUB OBUDOWY.**
  - NIE STOSOWAĆ ŚRODKÓW CZYSZCZĄCYCH NA BAZIE AMONIAKU LUB ALKOHOLU DO CZYSZCZENIA EKRANU LCD LUB OBUDOWY.**
  - Firma Acer nie będzie ponosić żadnej odpowiedzialności za szkody wynikłe z używania środków czyszczących na bazie amoniaku lub alkoholu.
- Nie umieszczać monitora LCD w pobliżu okna. Wystawienie monitora na działanie deszczu, wilgoci lub światła słonecznego może go poważnie uszkodzić.
- Nie wywierać nacisku na ekran LCD. Nadmierny nacisk może spowodować trwałe uszkodzenie wyświetlacza.
- Nie zdejmować pokrywy ani nie dokonywać prób samodzielnej naprawy urządzenia. Wszelkie czynności serwisowe powinny być wykonywane wyłącznie przez upoważnionego do tego serwisanta.
- Monitor LCD należy przechowywać w pomieszczeniu o temperaturze od -20 °C do 60 °C (od -4 °F do 140 °F). Przechowywanie monitora LCD w temperaturze poza tym zakresem może spowodować trwałe uszkodzenie.
- Natychmiast odłączyć monitor i wezwać serwisanta, jeśli wystąpią jakiegokolwiek z następujących okoliczności:
  - Kabel sygnałowy z monitora do komputera jest postrzępiony lub uszkodzony.
  - Na monitor LCD rozlał się płyn lub monitor jest wystawiony na działanie deszczu.
  - Monitor LCD lub obudowa są uszkodzone.

### Montaż monitora na podstawie

- Wyjąć monitor z opakowania.
- Zamocować podpórkę do podstawy. (dotyczy wybranych modeli)
- Obrócić w prawo, aby zablokować. Upewnić się, że podstawa jest zablokowana na podpórcę. (dotyczy wybranych modeli)
- Przytwierdzić podstawę do podpórki, dokręcając śrubę za pomocą zintegrowanego wypustu lub odpowiedniej monety. (dotyczy wybranych modeli)

### Podłączanie monitora do komputera

- Wyłączyć monitor i odłączyć przewód zasilający komputera.
- 2-1 Podłączanie kabla HDMI (tylko model z gniazdem HDMI)
  - Upewnić się, że zarówno monitor, jak i komputer jest wyłączony.
  - Podłączyć jeden koniec kabla HDMI do złącza w tylnej części monitora, a następnie podłączyć drugi koniec do portu komputera.
- 2-2 Podłączanie kabla DP (tylko model z gniazdem DP)
  - Upewnić się, że zarówno monitor, jak i komputer jest wyłączony.
  - Podłączyć kabel DP do komputera.
- Włożyć przewód zasilający monitora do gniazda zasilania z tyłu monitora.
- Podłączyć przewody zasilające komputera i monitora do znajdującego się w pobliżu gniazdka elektrycznego.

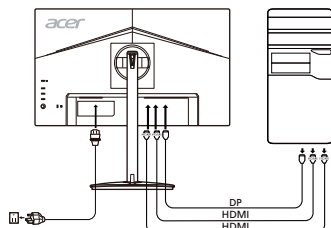

### Zewnętrzne elementy sterujące

Nr	Nazwa	Opis
1	Przycisk/wskaźnik zasilania	Włącza/wyłącza monitor. Niebieski kolor wskazuje stan zasilania. Bursztynowy kolor wskazuje tryb czuwania/oszczędzania energii.
2	Klawisze szybkiego dostępu 1, 2	Aktywują funkcję klawiszy szybkiego dostępu definiowanych przez użytkownika.
3	Przycisk wejścia	Naciskać, by zmieniać źródła sygnału wejściowego.
4	Przycisk Navi/OK	Aktywuje menu OSD, a po jego włączeniu służy jako klawisz wyboru żądanej funkcji. Jego ponowne naciśnięcie umożliwia dokonanie wyboru.

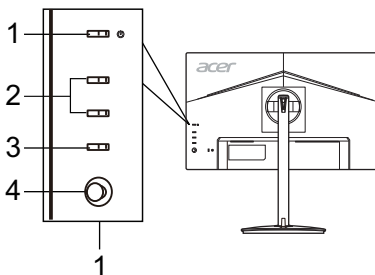



## Regulacje i informacje dotyczące bezpieczeństwa

### Informacja o zgodności z przepisami FCC

Niniejszy sprzęt został przetestowany i stwierdzono jego zgodność z normami dotyczącymi urządzeń cyfrowych Klasy B, zgodnie z Częścią 15 przepisów FCC. Ograniczenia te mają zapewnić właściwą ochronę przed szkodliwymi zakłóceniami w pomieszczeniach mieszkalnych. Niniejsze urządzenie wytwarza, wykorzystuje i może emitować energię o częstotliwościach radiowych i jeżeli nie zostało ono zainstalowane oraz nie jest użytkowane zgodnie z instrukcją, może powodować szkodliwe zakłócenia komunikacji radiowej.

Jednak nie ma żadnej gwarancji, że zakłócenia te nie wystąpią w konkretnym miejscu. Jeżeli urządzenie powoduje szkodliwe zakłócenia w odbiorze radiowym lub telewizyjnym, które można stwierdzić, wyłączając i włączając urządzenie, zachęca się użytkownika do podjęcia próby usunięcia zakłóceń, korzystając z co najmniej jednego z poniższych sposobów:

- Zmiana położenia anteny odbiorczej.
- Zwiększenie odległości między urządzeniem a odbiornikiem.
- Podłączenie urządzenia do gniazdka elektrycznego znajdującego się w innym obwodzie elektrycznym niż gniazdko, do którego podłączony jest odbiornik.
- Skonsultowanie się ze sprzedawcą lub doświadczonym technikiem radio-telewizyjnym.

### Deklaracja zgodności CE

Firma Acer Inc. niniejszym oświadcza, że monitor LCD spełnia zasadnicze wymogi i inne stosowne postanowienia dyrektywy kompatybilności elektromagnetycznej 2014/30/UE, dyrektywy niskonapięciowej 2014/35/UE oraz dyrektywy RoHS 2011/65/UE i dyrektywy 2009/125/WE w odniesieniu do ustanowienia ram ustalania wymogów dotyczących ekologicznego projektowania produktów związanych z energią.

### Uwaga:

W celu uniknięcia uszkodzenia monitora nie należy go podnosić za podstawę.

### Uwaga: Przewody ekranowane

W celu zachowania zgodności z przepisami o kompatybilności elektromagnetycznej urządzenie można podłączać do innych urządzeń komputerowych jedynie za pomocą przewodów ekranowanych.

### Uwaga: Urządzenia peryferyjne

Do tego urządzenia można podłączać jedynie urządzenia peryferyjne (urządzenia wejścia/wyjścia, terminale, drukarki, itp.) mające certyfikat zgodności z normami dla urządzeń Klasy B. Praca z urządzeniami peryferyjnymi nieposiadającymi odpowiedniego certyfikatu prawdopodobnie spowoduje zakłócenia w odbiorze radiowym i telewizyjnym.

### Przeostroga

Zmiany lub modyfikacje niezatwierdzone w sposób wyraźny przez producenta mogą spowodować unieważnienie prawa użytkownika, nadanego przez Federalną Komisję Łączności, do korzystania z niniejszego produktu.

### Warunki pracy

Niniejsze urządzenie jest zgodne z wymogami zawartymi w Części 15 przepisów FCC. Jego działanie musi spełniać dwa następujące warunki: (1) urządzenie nie może powodować szkodliwych zakłóceń; (2) urządzenie musi być zdolne do przyjmowania dowolnych zakłóceń, w tym zakłóceń mogących negatywnie wpływać na jego działanie.

### Uwaga: Użytkownicy z Kanady

Niniejsze urządzenie cyfrowe klasy B spełnia kanadyjską normę ICES-003.

### Remarque à l'intention des utilisateurs canadiens

Cet appareil numérique de la classe B est conforme à la norme NMB-003 du Canada.

### Unieszkodliwianie zużytego sprzętu przez użytkowników w prywatnym gospodarstwie domowym w Unii Europejskiej



Ten symbol na produkcie lub na jego opakowaniu oznacza, że niniejszego produktu nie należy wyrzucać z innymi odpadami gospodarstwa domowego. Obowiązkiem użytkownika jest zutilizowanie zużytego sprzętu przez przekazanie go do wyznaczonego punktu odbioru w celu recyklingu zużytego sprzętu elektrycznego i elektronicznego. Osobny odbiór i recykling zużytego sprzętu podczas utylizacji pomogą zachować zasoby naturalne i zagwarantować ponowne przetworzenie sprzętu w sposób, który chroni zdrowie ludzkie i środowisko naturalne. Aby uzyskać więcej informacji na temat miejsc, w których można pozostawić zużyty sprzęt do recyklingu, należy skontaktować się z lokalnym urzędem miasta, przedsiębiorstwem utylizacji odpadów z gospodarstwa domowego lub sklepem, w którym produkt został zakupiony.

## DANE TECHNICZNE

Panel LCD	Układ napędowy	Kolorowy wyświetlacz LCD TFT	
	Rozmiar	24,5" W (62 cm)	
	Rozstaw pikseli	0,283 mm (w poziomie) × 0,280 mm (w pionie)	
	Jasność	Oryginalna: 400 cd/m <sup>2</sup> ; tryb HDR400: 400 cd/m <sup>2</sup>	
	Kontrast	Maks. 10000000:1 (ACM)	
	Kąt widzenia	178° (w poziomie) 178° (w pionie) (CR=10)	
	Czas reakcji	1 ms (od G do G) / 0,5 ms (od G do G, min.)	
	Typ panelu	In-plane switching (IPS)	
Częstotliwość pozioma	31 - 308 kHz		
Częstotliwość pionowa	56 - 280 Hz		
Wyświetlane kolory		16,7 miliona	
Zegar punktowy		650 MHz	
Maksymalna rozdzielczość		HDMI/DP: 1920 x 1080 przy częstotliwości 240 Hz DP: 1920 x 1080 przy częstotliwości 280 Hz (funkcja Over Clock WŁĄCZONA)	
Plug & Play		VESA DDCI/DC2B	
Klasa efektywności energetycznej		A	
* Roczny pobór energii		30 (kWh) (dotyczy modelu z wejściem HDMI)	
Pobór mocy (przy 200 nitach)	Tryb włączenia	16,6 W (typowy)	
	Tryb uśpienia	0,41 W (typowy)	
	Tryb wyłączenia	0,24 W (typowy)	
Złącze wejściowe		HDMI (tylko model z wejściem HDMI) DP (tylko model z wejściem DP)	
Wejściowy sygnał wideo		HDMI (tylko model z wejściem HDMI) DP (tylko model z wejściem DP)	
Głośniki		2 W x 2 (tylko model z wejściem audio) (opcjonalne)	
Maksymalny rozmiar ekranu		W poziomie: 543,744 mm W pionie: 302,616 mm	
Źródło zasilania		100–240 V, 50/60 Hz	
Kwestie środowiskowe		Temperatura pracy: Od 0° do 40°C Temperatura przechowywania: Od -20° do 60°C Wilgotność otoczenia podczas pracy: Od 20% do 80%	
Wymiary		557,79 (szer.) × 382,67 ~ 502,67 (wys.) × 233,66 (głęb.) mm	
Waga:		4,70 kg (netto)	
Specyfikacje mechanizmów		Pochylenie: Od -5° do +25° (tylko w najwyższym punkcie dostępne jest 25 stopni odchylenia dla kąta wzniesienia) Obrót: 360° Regulacja wysokości: Od 0 mm do 120 mm Obrót w pionie: Od -90° do +90° Zdejmowalna podpórka: Tak	
Zewnętrzne elementy sterujące	Przelicznik/przyciski	Przycisk zasilania Klawisz szybkiego dostępu 1 Klawisz szybkiego dostępu 2	Wejście Menu/Nav/OK
	Funkcje	Jasność Kontrast Nieb. światło Wzmocn. czerni ACM HDR Super ostrość Gamma Temp. koloru Tryby Przestrz. kolor. Tryb odc. szar. 6-osiowa barwa Nasyć. 6-osiow Głośność Wyciszenie Over Drive FreeSync Premium Częst. odśwież.	VRB Bardzo małe opóźnienie Cel Język Wyłączenie OSD Przezroczystość Blokada OSD Wejście Autom. źródło Format DP Przypis. przyc. skrótu Tryb szeroki DDC/CI Poz. czarn. HDMI Tryb szyb. uruch. Over Clock# Wyświetlanie informacji Resetuj wszyst. ustaw. Zakończ
Dane techniczne zależą od modelu i/lub regionu.			

Instrukcje i inne dokumenty dotyczące produktu firmy Acer można znaleźć w oficjalnej witrynie pomocy technicznej firmy Acer.

\* Roczny pobór energii jest obliczany na podstawie typowego poboru energii przez 4 godziny dziennie, 365 dni w roku.

# Przetaktowanie może spowodować miganie lub inne niekorzystne zjawiska mogące wynikać z całkowitej konfiguracji systemu podłączonego do wyświetlacza i możliwie dodatkowo ze specyfikacji panelu wyświetlacza. Rozwiązanie lub zredukowanie takich problemów może być możliwe przez ustawienie niższej częstotliwości odświeżania.

# Manual de início rápido (QSG) do monitor LCD da Acer

## Instruções de segurança importantes

Leia atentamente as instruções que se seguem.

- Para limpar o ecrã do monitor LCD: certifique-se de que o monitor tem a potência elétrica necessária para funcionar com a alimentação de CA disponível na sua localização.
  - Desligue o monitor LCD e retire o cabo de alimentação da corrente.
  - Pulverize uma solução de limpeza não-solvente num pano e limpe cuidadosamente o ecrã.
  - NUNCA PULVERIZAR OU DEITAR LÍQUIDO DIRETAMENTE NO ECRÃ OU TAMPA.**
  - NÃO USAR PRODUTOS DE LIMPEZA COM AMONÍACO OU À BASE DE ÁLCOOL NO ECRÃ LCD OU NA TAMPA.**
  - A Acer não se responsabiliza por danos resultantes do uso de produtos de limpeza com amoníaco ou à base de álcool.
- Não coloque o monitor LCD perto de uma janela. Expor o monitor a chuva, humidade ou luz solar pode provocar danos graves no mesmo.
- Não exerça pressão sobre o ecrã LCD. A pressão excessiva pode provocar danos permanentes no ecrã.
- Não remova a tampa nem tente efetuar reparações nesta unidade por sua conta. Apenas um técnico autorizado deve efetuar reparações de qualquer tipo.
- Guarde o monitor LCD numa divisão com uma temperatura entre os -20 e os 60 °C (-4 a 140 °F). Guardar o monitor LCD numa divisão fora deste intervalo de temperatura pode provocar danos permanentes.
- Perante qualquer uma das situações abaixo, desligue de imediato o monitor da alimentação e contacte um técnico autorizado:
  - O cabo de sinal Monitor para PC está desgastado ou danificado.
  - Derrame de líquidos no monitor LCD ou o monitor está exposto a chuva.
  - Monitor LCD ou tampa danificados.

## Instalar o monitor na base

- Retire o monitor da embalagem.
- Instale o apoio na base. (disponível para modelos seleccionados)
- Rode para a direita de forma a encaixar. Certifique-se de que a base está encaixada no suporte. (disponível para modelos seleccionados)
- Fixe a base no suporte apertando o parafuso com uma patilha ou uma moeda adequada. (disponível para modelos seleccionados)

## Ligar o monitor a um computador

- Desligue o monitor e desligue o cabo de alimentação do seu computador.
- 2-1 Ligue o cabo HDMI (apenas nos modelos com entrada HDMI)
  - Certifique-se de que o monitor e o computador estão desligados.
  - Ligue uma extremidade do cabo HDMI à parte posterior do monitor e a outra à porta do computador.
- 2-2 Ligue o cabo DP (apenas nos modelos com entrada DP)
  - Certifique-se de que o monitor e o computador estão desligados.
  - Ligue o cabo DP ao computador.
- Introduza o cabo de alimentação do monitor na porta de alimentação situada na parte posterior do mesmo.
- Ligue os cabos de alimentação do computador e do monitor a uma tomada elétrica nas proximidades.

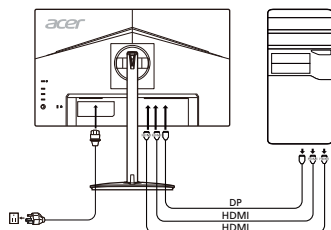

■ opcional

## Controlos externos

Número	Item	Descrição
1	Botão/indicador de alimentação	Liga/desliga o monitor. Azul indica alimentação ligada. Âmbar indica modo de espera/poupança energética.
2	Tecla de atalho 1, 2 botões	Prima para ativar a função da tecla de atalho definida pelo utilizador.
3	Botão Input	Prima para alternar entre entradas.
4	Botão Navi/OK	Prima para ativar o menu OSD. Em seguida, utilize-o como tecla direcional para selecionar a função desejada. Prima-novamente para aceitar a seleção.

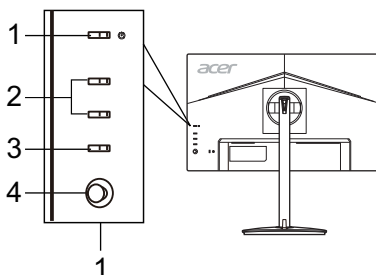

## Regulamentações e avisos de segurança

### Aviso da FCC

Este dispositivo foi testado e considera-se estar em conformidade com os limites estabelecidos para um dispositivo digital de Classe B, estando de acordo com a secção 15 das normas da FCC. Estes limites foram concebidos para oferecer uma proteção razoável contra interferências indesejáveis numa instalação residencial. Este equipamento gera, utiliza e pode emitir radiofrequências e, se não for instalado e utilizado de acordo com as instruções, pode causar interferências nocivas nas comunicações por rádio.

No entanto, não existe qualquer garantia de que a interferência não ocorra numa instalação particular. Se este dispositivo provocar interferências nocivas na receção de rádio ou televisão, facto que pode determinar ligando e desligando o dispositivo, recomenda-se que o utilizador corrija as mesmas, recorrendo a uma ou mais das seguintes medidas:

- Reorientar ou reposicionar a antena recetora.
- Aumentar a distância entre o dispositivo e o recetor.
- Ligar o dispositivo a uma tomada de parede num circuito diferente daquele ao qual o recetor está ligado.
- Consultar o fornecedor ou um técnico de rádio/televisão experiente para obter ajuda.

### Declaração de conformidade da CE

Pelo presente documento, a Acer Inc. declara que este monitor LCD se encontra em conformidade com os requisitos essenciais e outras disposições relevantes da Diretiva relativa à EMC (Compatibilidade Eletromagnética) 2014/30/UE, da Diretiva para Equipamentos de Baixa Tensão 2014/35/UE, da Diretiva relativa à RoHS (Restrição de Certas Substâncias Perigosas) 2011/65/UE e da Diretiva 2009/125/CE com vista a estabelecer um quadro de referência para a definição dos requisitos de ecodesign para produtos relacionados com o consumo energético.

### Aviso:

Para evitar danificar o monitor, não o levante pela base.

### Aviso: cabos blindados

É obrigatório de estabelecer todas as ligações a outros dispositivos informáticos através de cabos blindados, de forma a manter a conformidade com as regulamentações da EMC.

### Aviso: dispositivos periféricos

Só pode ligar periféricos (dispositivos de entrada/saída, terminais, impressoras, etc.) certificados em conformidade com os limites da Classe B a este equipamento. É provável que a utilização com periféricos não-certificados provoque interferências na receção de rádio e televisão.

### Atenção

Quaisquer alterações ou modificações que não sejam expressamente aprovadas pelo fabricante podem anular a autoridade do utilizador, concedida pela FCC (Federal Communications Commission – Comissão Federal de Comunicações), no que respeita à utilização deste produto.

### Condições de funcionamento

Este dispositivo está em conformidade com a Parte 15 das normas de FCC. O funcionamento está sujeito às duas condições que se seguem: (1) este dispositivo não pode provocar interferências nocivas e (2) este dispositivo tem de aceitar quaisquer interferências recebidas, incluindo interferências que possam provocar um funcionamento indesejado.

### Aviso: utilizadores no Canadá

Este aparelho digital de Classe B cumpre a ICES-003 canadiana.

### Remarque à l'intention des utilisateurs canadiens

Cet appareil numérique de la classe B est conforme à la norme NMB-003 du Canada.

### Eliminação de resíduos de equipamentos por parte de utilizadores particulares na União Europeia



Este símbolo no produto ou na respetiva embalagem indica que não pode eliminar este produto com o seu restante lixo doméstico. Em vez disso, é da sua responsabilidade eliminar resíduos de equipamentos entregando-os num ponto de recolha designado com vista à reciclagem de resíduos de equipamentos elétricos e eletrónicos. A recolha e a reciclagem em separado dos seus resíduos de equipamentos aquando da eliminação ajuda a conservar os recursos naturais. Além disso, serve como garantia de que a reciclagem é feita de forma a proteger a saúde humana e o ambiente. Para mais informações sobre onde pode entregar os seus resíduos de equipamentos para reciclagem, contacte o seu município, os serviços municipalizados de recolha de resíduos de equipamentos ou a loja onde comprou o produto.

# ESPECIFICAÇÕES

Painel LCD	Sistema de condução	LCD TFT a cores	
	Tamanho	24,5" W (62 cm)	
	Distância entre píxeis	0,283 mm (H) x 0,280 mm (V)	
	Luminosidade	Nativa: 400 cd/m <sup>2</sup> ; Modo HDR400: 400 cd/m <sup>2</sup>	
	Contraste	100000000:1 no máx. (ACM)	
	Ângulo visível	178° (H) 178° (V) (CR=10)	
	Tempo de resposta	1 ms (G a G) / 0,5 ms (G a G, min.)	
	Tipo de painel	IPS (comutação de planos)	
	Frequência horizontal	31 - 308 kHz	
Frequência vertical	56 - 280 Hz		
Cores do ecrã		16,7 milhões	
Frequência de pontos		650 MHz	
Resolução máxima		HDMI/DP: 1920 x 1080 a 240 Hz DP: 1920 x 1080 a 280 Hz (com Over Clock LIGAR)	
Plug & Play		VESA DDC1/DC2B	
Classe de eficiência energética		A	
*Consumo energético anual		30 (kWh) (nos modelos com entrada HDMI)	
Consumo energético (a 200 cd/m <sup>2</sup> )	Ligado	16,6 W (habitual)	
	Modo de espera	0,41 W (habitual)	
	Desligado	0,24 W (habitual)	
Conetor de entrada		HDMI (apenas nos modelos com entrada HDMI) DP (apenas nos modelos com entrada DP)	
Sinal de entrada de vídeo		HDMI (apenas nos modelos com entrada HDMI) DP (apenas nos modelos com entrada DP)	
Colunas		2 W x 2 (apenas nos modelos com entrada de áudio) (opcional)	
Tamanho máximo do ecrã		Horizontal: 543,744 mm Vertical: 302,616 mm	
Alimentação		100 - 240 V, 50/60 Hz	
Considerações ambientais		Temperatura de funcionamento: 0 a 40 °C Temperatura de armazenamento: -20 a 60 °C Humidade de funcionamento: 20 a 80%	
Dimensões		557,79 (L) x 382,67 - 502,67 (A) x 233,66 (P) mm	
Peso (líquido)		4,70 kg (líquido)	
Especificações de mecanismos		Inclinação: entre -5° e +25° (só é possível disponibilizar 25° de reclinção para o ângulo de elevação no ponto mais elevado) Rotação: 360° Ajuste da altura: entre 0 e 120 mm Articulação: entre -90° e +90° Apoio amovível: sim	
Controlos externos	Comutador/botões	Botão de alimentação Tecla de atalho 1 Tecla de atalho 2	Input Menu/Naví/OK
	Funções	Luminosidade Contraste Luz azul Intensif. preto ACM HDR Super nitidez Gamma Temp. Cor Modos Espaço de cor Modo esc. cinza Tonalid. 6 eixos Satur. 6 eixos Volume Sem som Over Drive FreeSync Premium Núm freq atualiz	VRB Latência ultrabaixa Ponto de mira Idioma Tempo limite OSD Transparência Bloquear OSD Entrada Fonte Auto Formato DP Atribuição tecla atalho Modo Panorâmico DDC/CI Nív. preto HDMI Modo início ráp. Over Clock# Informações do ecrã Repór todas definições Sair
As especificações variam consoante o modelo e a região.			

Pode encontrar manuais e outra documentação sobre o seu produto Acer no website de suporte oficial da Acer.

\*O consumo energético anual é calculado utilizando o consumo energético habitual quatro horas por dia, 365 dias por ano.

# O overlocking pode originar cintilação ou outros efeitos adversos que poderão resultar da configuração total do sistema ligado ao monitor, e possivelmente, das especificações do ecrã. Poderá ser possível resolver ou reduzir esses efeitos através da configuração de uma frequência de atualização mais baixa.

# Краткое руководство пользователя ЖК-монитора Acer

## Важные инструкции по технике безопасности

Внимательно прочтите следующие инструкции.

- Чтобы очистить ЖК-монитор: Убедитесь, что расчетная мощность монитора подходит для работы от электросети переменного тока в вашем регионе.
  - Выключите ЖК-монитор и отсоедините шнур питания от сети.
  - Распылите на тряпку очищающий раствор, не содержащий растворителя, и осторожно протрите экран.
  - ЗАПРЕЩАЕТСЯ РАЗБРЫЗГИВАТЬ ИЛИ ПРОЛИВАТЬ ЛЮБЫЕ ЖИДКОСТИ НЕПОСРЕДСТВЕННО НА ЭКРАН ИЛИ КОРПУС.**
  - ДЛЯ ЧИСТКИ ЖК-ДИСПЛЕЯ ИЛИ КОРПУСА НЕ ПРИМЕНЯЙТЕ НИКАКИЕ ЧИСТЯЩИЕ СРЕДСТВА НА ОСНОВЕ НАШАТЫРНОГО ИЛИ ЭТИЛОВОГО СПИРТА.**
  - Компания Acer не будет отвечать за повреждения, вызванные применением любых чистящих средств на основе нашатырного или этилового спирта.
- Не размещайте ЖК-монитор рядом с окном. Дождь, влажность и солнечный свет могут серьезно повредить монитор.
- Не давите на ЖК-экран. Чрезмерное давление может привести к неустраняемому повреждению дисплея.
- Не снимайте крышку и не пытайтесь ремонтировать устройство самостоятельно. Техобслуживание любого рода должен проводить уполномоченный технический специалист.
- Храните ЖК-монитор в помещении при температуре от -20° до 60° С. Хранение ЖК-монитора при температуре за пределами этого диапазона может привести к неустраняемому повреждению.
- В любом из следующих случаев немедленно отключите монитор от сети и вызовите уполномоченного технического специалиста:
  - Сигнальный кабель монитор-ПК изношен или поврежден.
  - На ЖК-монитор была пролита жидкость, или он попал под дождь.
  - ЖК-монитор или корпус поврежден.

## Установка монитора на основание.

- Извлеките монитор из упаковки.
- Подсоедините стойку к основанию (не для всех моделей).
- Поверните по часовой стрелке, чтобы зафиксировать. Убедитесь, что основание зафиксировано на стойке (не для всех моделей).
- Закрепите основание на стойке, повернув винт с помощью специального инструмента или подходящей монеты (не для всех моделей).

## Подключение монитора к компьютеру

- Выключите монитор и отсоедините шнур питания компьютера от сети.
- 2-1 Подключите HDMI-кабель (только для модели с входом HDMI)
  - Убедитесь, что питание монитора и компьютера отключено.
  - Подключите один конец HDMI-кабеля к задней панели монитора, а другой конец — к порту компьютера.
- 2-2 Подключите DP-кабель (только для модели с входом DP)
  - Убедитесь, что питание монитора и компьютера отключено.
  - Подключите DP-кабель к компьютеру.
- Подключите кабель питания монитора к порту питания на задней панели устройства.
- Подключите шнуры питания компьютера и монитора к электрической розетке.

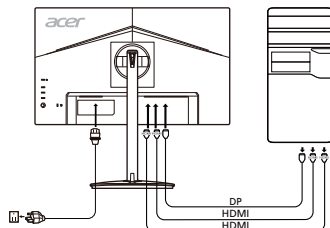

■ приобретается отдельно

## Внешние элементы управления

№	Элемент	Описание
1	Кнопка/индикатор питания	Включение/выключение монитора. Синий цвет означает, что питание включено. Желтый цвет обозначает режим ожидания/энергосбережения.
2	Горячая клавиша 1, 2 кнопки	Нажмите, чтобы активировать функцию, заданную пользователем для горячей клавиши.
3	Кнопка входа	Нажмите для переключения источников входа.
4	Кнопка навигации/ОК	Нажмите, чтобы вызвать меню OSD, а затем используйте ее для перехода к нужной функции. Чтобы выбрать элемент, нажмите на кнопку снова.

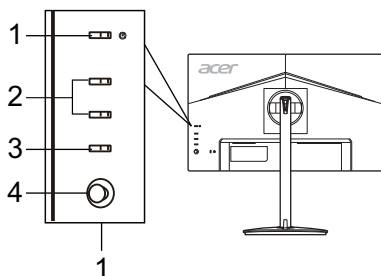

## Правила и примечания по технике безопасности

### Примечание FCC

Данное устройство было протестировано и признано соответствующим ограничениям для цифрового устройства класса В, в соответствии с частью 15 правил FCC. Эти ограничения разработаны для обеспечения приемлемой защиты от вредных помех при установке в жилых помещениях. Данное устройство генерирует, использует и может излучать радиочастотную энергию. Если оно установлено и используется не в соответствии с инструкциями, оно может вызывать вредные помехи при радиосвязи. Однако, нет никакой гарантии, что помехи не будут возникать в каждом конкретном случае. Если данное устройство вызывает вредные помехи для приема радио- и телевизионного сигнала, что можно определить, включив и выключив устройство, пользователю рекомендуется попытаться устранить помехи, выполнив одно или несколько из следующих действий:

- Переориентировать или переместить приемную антенну.
- Увеличить расстояние между устройством и приемником.
- Подключите устройство к розетке в цепи, отличной от той, к которой подключен приемник.
- Обратитесь за помощью к дилеру или опытному специалисту по радио-/телевизионному оборудованию.

### Декларация соответствия CE

Настоящим компания Acer Inc., заявляет, что данный ЖК-монитор соответствует основным требованиям и другим соответствующим положениям Директивы по электромагнитной совместимости 2014/30/EU, Директивы по низковольтному оборудованию 2014/35/EU, Директивы об ограничении использования некоторых вредных веществ в электрическом и электронном оборудовании 2011/65/EU и Директивы 2009/125/ЕС относительно создания основы для установки требований к экодизайну энергосберегающего продукта.

### Примечание:

Чтобы не повредить монитор, не поднимайте его за основание.

### Примечание: Экранированные кабели

Все подключения к другим вычислительным устройствам должны производиться с помощью экранированных кабелей в соответствии с правилами электромагнитной совместимости.

### Примечание:

Монитор Acer предназначен для воспроизведения видеосигнала и визуального отображения информации, полученной с электронных носителей.

### Примечание: Периферийные устройства

К данному оборудованию можно подключать только периферийные устройства (устройства ввода/вывода, оконечные устройства, принтеры и т. д.), сертифицированные на соответствие ограничениям класса В. Использование несертифицированных периферийных устройств может привести к возникновению помех в приеме радио- и телевизионных сигналов.

### Предупреждение

Изменения или модификации, не одобренные производителем, могут привести к лишению пользователя полномочий на эксплуатацию данного устройства, предоставленных Федеральной комиссией по средствам коммуникаций.

### Условия эксплуатации

Данное устройство соответствует требованиям части 15 правил FCC. Эксплуатация допускается при соблюдении следующих двух условий: (1) данное устройство не должно создавать вредных помех, и (2) данное устройство может принимать любые помехи, включая помехи, которые могут препятствовать нормальной эксплуатации.

### Примечание: Для пользователей в Канаде

Данное цифровое устройство класса В соответствует канадскому стандарту ICES-003.

### Remarque à l'intention des utilisateurs canadiens

Cet appareil numérique de la classe B est conforme à la norme NMB-003 du Canada.

### Утилизация отслужившего оборудования пользователями из частных домов в странах Европейского Союза



Этот символ на устройстве или упаковке означает, что данное устройство нельзя утилизировать вместе с другими бытовыми отходами. Вместо этого необходимо сдать отслужившее устройство в специальный пункт приема для утилизации электрического и электронного оборудования. Отдельный сбор и переработка отслужившего оборудования во время утилизации поможет сберечь природные ресурсы и обеспечить переработку таким образом, чтобы защитить здоровье человека и окружающую среду. Для получения более подробной информации о том, куда можно сдать отслужившее оборудование для утилизации, обратитесь в местный орган городского управления, службу сбора бытовых отходов или в магазин, где было приобретено устройство.

## Спецификации

ЖК-панель	Управляющее устройство	Цветной TFT ЖК-дисплей	
	Размер	24,5" W (62 см)	
	Шаг пикселя	0,283 мм (Г) x 0,280 мм (В)	
	Яркость	Базовая: 400 кд/м <sup>2</sup> ; режим HDR400: 400 кд/м <sup>2</sup>	
	Контрастность	Макс. 100000000:1 (ACM)	
	Угол обзора	178° (Г) 178° (В) (CR=10)	
	Время отклика	1 мс (G до G) / 0,5 мс (G до G, Мин.)	
	Тип панели	In-Plane Switching	
	Частота по горизонтали	31 - 308 кГц	
Частота по вертикали	56 - 280 Гц		
Цвета отображения	16,7 млн		
Синхросигнал для воспроизведения изображений на растровом дисплее	650 МГц		
Максимальное разрешение	HDMI/DP: 1920 x 1080 при частоте 240 Гц DP: 1920 x 1080 при частоте 280 Гц (когда для функции Разгон установлено значение Вкл)		
Plug & Play	VESA DDCI/DDC2B		
Класс энергопотребления	A		
*Годовое энергопотребление	30 (kWh) (для модели с HDMI-входом)		
Потребляемая мощность (при яркости 200 нитов)	Во включенном состоянии	16,6 W (тип.)	
	Спящий режим	0,41 W (тип.)	
	В выключенном состоянии	0,24 W (тип.)	
Входной разъем	HDMI (только модель с HDMI-входом) DP (только модель со входом DP)		
Входной видеосигнал	HDMI (только модель с HDMI-входом) DP (только модель со входом DP)		
Динамики	2 W x 2 (только модель с аудиовходом) (приобретается отдельно)		
Максимальный размер экрана	По горизонтали: 543,744 мм По вертикали: 302,616 мм		
Источник питания	100-240 V, 50/60 Hz		
Внешние условия	Рабочая температура: От 0° до 40°C Температура хранения: От -20° до 60°C Рабочая влажность: От 20% до 80%		
Габариты	557,79 (Ш) x 382,67 ~ 502,67 (В) x 233,66 (Г) мм		
Вес (нетто)	4,70 кг (нетто)		
Спецификации механизмов	Угол наклона: От -5° до +25° (наклон 25 градусов возможен только в самой высокой точке подставки) Угол поворота: 360° Регулировка по высоте: От 0 мм до 120 мм Вращение: От -90° до +90° Съемная подставка: Да		
Внешние элементы управления	Переключатели/кнопки	Кнопка питания Горячая клавиша 1 Горячая клавиша 2	Вход Меню/Навигации/ОК
	Функции	Яркость Контрастность Синий свет Усиление черного ACM HDR Высокая резкость Гамма Цвет.темп. Режимы Цветовая схема Реж.градяц.сер. 6 цветов Насыщ. 6 цветов Громкость Звук выкл. Разгон FreeSync Premium Зн. частоты обн.	VRB Сверхнизкая задержка Целевая точка Язык Вр. отобр. Меню Прозрачность Блокировка меню Вход Автоисточник Формат DP Горячие клавиши Широкоэк. реж. DDC/CI Ур. черного HDMI Реж. быст. зап. Разгон# Информация о мониторе Сброс всех настроек Выход
Технические характеристики зависят от модели и/или региона.			

Руководства и другие документы для вашего продукта Aсег можно найти на официальном веб-сайте технической поддержки Aсег.

\*Годовое энергопотребление рассчитывается при использовании среднего энергопотребления в течение 4 часов в день 365 дней в году.

# Выполнение разгона может привести к мерцаниям экрана и другим неблагоприятным явлениям, возникающим из общей конфигурации системы, подключенной к монитору, и, возможно, даже затронут технические характеристики панели монитора. Чтобы устранить или уменьшить эти явления, необходимо уменьшить значение частоты обновления.



## Snabbguide till LCD-skärm från Acer (QSG)

### Viktiga säkerhetsanvisningar

Läs igenom följande anvisningar noga.

- Så här rengör du LCD-skärmen: Se till att skärmen har rätt elektrisk märkning för din region.
  - Stäng av LCD-skärmen och dra ur nätsladden.
  - Spruta rengöringsmedel (inte lösningsmedel) på en trasa och rengör skärmen försiktigt.
  - SPRUTA ELLER HÅLL ALDRIG VÄTSKA DIREKT PÅ SKÄRMEN ELLER HÖLJET.**
  - ANVÄND INTE AMMONIAK- ELLER ALKOHOLBASERADE RENGÖRINGSMEDEL PÅ LCD-SKÄRMEN ELLER HÖLJET.**
  - Acer ansvarar inte för skador som uppstår till följd av användning av ammoniak- eller alkoholbaserade rengöringsmedel.
- Placera inte LCD-skärmen nära ett fönster. Om skärmen utsätts för regn, fukt eller solljus kan det orsaka allvarliga skador på den.
- Tryck inte på LCD-skärmen. Hårt tryck kan orsaka permanenta skador på skärmen.
- Ta inte av höljet och försök inte att själv utföra service på enheten. En behörig tekniker bör utföra alla typer av servicearbete.
- Placera LCD-skärmen i ett rum som har en temperatur på mellan -20° och 60° C. Om temperaturen ligger utanför det här intervallet kan permanenta skador uppstå på LCD-skärmen.
- Koppla bort skärmen omedelbart och ring en behörig tekniker i följande fall:
  - Om signalkabeln mellan skärm och dator är nött eller skadad.
  - Om vätska spillts på LCD-skärmen eller om skärmen utsätts för regn.
  - Om skador uppstått på LCD-skärmen eller höljet.

### Så här ansluter du skärmen till basen

- Ta ut skärmen ur förpackningen.
- Anslut stativet till basen. (endast utvalda modeller)
- Lås fast genom att vrida medurs. Se till att basen är fastlåst i stativet. (endast utvalda modeller)
- Fäst basen vid stativet genom att skriva med lämpligt verktyg eller mynt. (endast utvalda modeller)

### Ansluta skärmen till en dator

- Stäng av skärmen och koppla bort datorns nätsladd.
- 2-1 Anslut HDMI-kabeln (endast modeller med HDMI-ingång)
  - Se till att både skärmen och datorn är avstängda.
  - Anslut ena änden av HDMI-kabeln till skärmens baksida och anslut den andra änden till porten på datorn.
- 2-2 Anslut DP-kabeln (endast modeller med DP-ingång)
  - Se till att både skärmen och datorn är avstängda.
  - Anslut DP-kabeln till datorn.
- Sätt i skärmens nätsladd i nätporten på skärmens baksida.
- Anslut datorns och skärmens nätsladdar till ett eluttag i närheten.

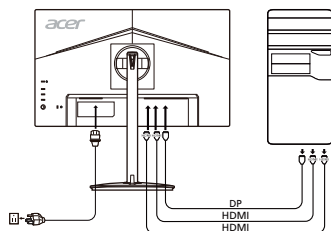

■ tillval

### Externa kontroller

Nr.	Artikel	Beskrivning
1	Strömknapp/ indikator	Sätter på/stänger av skärmen. Blå betyder att strömmen är på. Gul betyder standbyläge/strömsparläge.
2	Snabbtangens 1, 2	Tryck för att aktivera användardefinierad snabbtangensfunktion.
3	Indataknapp	Tryck för att växla mellan indatakällor.
4	Navigerings-/ OK-knapp	Tryck för att aktivera OSD-menyn, använd den sedan som riktningstangent för att markera önskad funktion. Tryck ner den igen för att ange ett val.

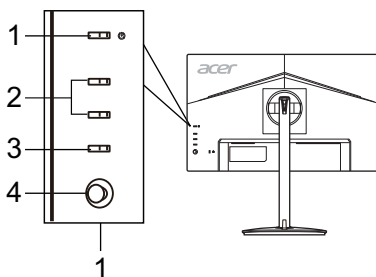

## Föreskrifter och säkerhetsanmärkningar

### FCC-meddelande

Denna utrustning har testats och funnits uppfylla gränsvärdena för en digital klass B-enhet enligt avsnitt 15 av FCC:s föreskrifter. Dessa gränsvärden är utformade för att ge ett rimligt skydd mot skadliga störningar vid installation i bostäder. Denna utrustning alstrar, använder och kan utstråla radiofrekvensenergi och kan därför orsaka skadliga störningar på radiokommunikation om den inte installeras och används i enlighet med instruktionerna.

Det går dock inte att ge några garantier för att störningar inte kommer att uppstå i en viss installation. Om utrustningen orsakar skadliga störningar på radio- eller tv-mottagning, vilket kan upptäckas när utrustningen startas och stängs av, uppmanas användaren att försöka korrigera störningen genom en eller flera av följande åtgärder:

- Rikta om eller placera om mottagarantennen.
- Öka avståndet mellan enheten och mottagaren.
- Anslut enheten till ett uttag i en annan krets än den som mottagaren är ansluten till.
- Kontakta återförsäljaren eller en erfaren radio/tv-tekniker för hjälp.

### CE-försäkran om överensstämmelse

Acer Inc. intygar härmed att denna LCD-skärm uppfyller erforderliga krav och andra relevanta villkor i EMC-direktivet 2014/30/EU, lågsäpänningsdirektivet 2014/35/EU och RoHS-direktivet 2011/65/EU och direktiv 2009/125/EG om upprättandet av en ram för att fastställa krav på ekodesign för energirelaterade produkter.

### Observera:

För att förhindra skador på bildskärmen bör du inte lyfta bildskärmen i basen.

### Observera: Skärmade kablar

Alla anslutningar till andra datorenheter måste ske med skärmade kablar för att EMC-föreskrifterna ska uppfyllas.

### Observera: Kringutrustning

Endast kringutrustning (ingångs-/utgångsenheter, terminaler, skrivare osv.) som har certifierats för efterlevnad av klass B-värdena får anslutas till den här utrustningen. Användning tillsammans med icke-certifierad kringutrustning leder sannolikt till störningar av radio- och tv-mottagningen.

### Varning

Ändringar eller modifieringar som inte uttryckligen godkänts av tillverkaren kan annullera användarens befogenhet, som medges av FCC (Federal Communications Commission), att använda den här produkten.

### Användningsvillkor

Den här enheten uppfyller kraven i avsnitt 15 av FCC:s föreskrifter. Användningen lyder under följande två villkor: (1) den här enheten får inte orsaka skadlig störning, och (2) den här enheten måste tåla eventuella störningar som tas emot, inklusive störningar som kan orsaka oönskad funktionalitet.

### Observera: Användare i Kanada

Den här digitala klass B-enheten uppfyller kraven i kanadensiska ICES-003.

### Remarque à l'intention des utilisateurs canadiens

Cet appareil numérique de la classe B est conforme à la norme NMB-003 du Canada.

### Hantering av uttjänt utrustning för privathushåll i EU



Den här symbolen på produkten eller dess förpackning anger att det inte är tillåtet att slänga den här produkten tillsammans med hushållsavfall. I stället är det ditt ansvar att kassera uttjänt utrustning genom att överlämna det till en återvinningscentral för elektriskt och elektroniskt avfall. Genom separat insamling och återvinning av din uttjänta utrustning bidrar du till att bevara naturens resurser och se till att utrustningen återvinns på ett sätt som värnar om människans hälsa och miljön. Om du vill ha mer information om var du kan lämna din uttjänta utrustning till återvinning kan du kontakta kommunen, ditt avfallshanteringsföretag eller affären där du köpte produkten.

## SPECIFIKATION

LCD-skärm	Teknik	TFT LCD-färgskärm	
	Storlek	24,5" W (62 cm)	
	Pixelavstånd	0,283 mm (H) x 0,280 mm (V)	
	Ljusstyrka	Inbyggd: 400 cd/m <sup>2</sup> ; HDR400-läge: 400 cd/m <sup>2</sup>	
	Kontrast	100 000 000:1 Max (ACM)	
	Betraktningvinkel	178° (H) 178° (V) (CR=10)	
	Responstid	1 ms (G till G) / 0,5 ms (G till G, min.)	
	Paneltyp	In-Plane Switching	
	H-frekvens	31 - 308 kHz	
V-frekvens	56 - 280 Hz		
Skärmfärger	16,7 miljoner		
Pixelfrekvens	650 MHz		
Högsta upplösning	HDMI/DP: 1920 x 1080 vid 240 Hz DP: 1920 x 1080 vid 280 Hz (med Överklockning På)		
Plug & Play	VESA DDCCI/DDC2B		
Energieffektivitetsklass	A		
*Årlig energiförbrukning	30 (kWh) (för modeller med HDMI-ingång)		
Energiförbrukning (vid 200 cd/m <sup>2</sup> )	På-läge	16,6 W (typiskt)	
	Viloläge	0,41 W (typiskt)	
	Av-läge	0,24 W (typiskt)	
Ingångskontakt	HDMI (endast modeller med HDMI-ingång) DP (endast modeller med DP-ingång)		
Videosignalsingång	HDMI (endast modeller med HDMI-ingång) DP (endast modeller med DP-ingång)		
Högtalare	2 W x 2 (endast modeller med ljudingång) (tillval)		
Största skärmstorlek	Horisontellt: 543,744 mm Vertikalt: 302,616 mm		
Strömkälla	100-240 V, 50/60 Hz		
Miljöfaktorer	Temperatur vid drift: 0° till 40° C Temperatur vid förvaring: -20° till 60° C Fuktighet vid drift: 20 % till 80 %		
Mått	557,79 (B) x 382,67 ~ 502,67 (H) x 233,66 (D) mm		
Vikt (netto)	4,70 kg (netto)		
Mekaniska specifikationer	Lutning: -5° till +25° (endast vid elevationsvinkelns högsta punkt kan en bakåtlutning på 25 grader uppnås) Vridning: 360° Höjdjustering: 0 mm till 120 mm Pivotering: -90° till +90° Avtagbart fotstativ: Ja		
Externa kontroller	Reglage/knappar	Strömknapp Snabbtangent 1 Snabbtangent 2	Indata Meny/Navigerings/OK
	Funktioner	Ljusstyrka Kontrast Blått ljus Förstärkt svart ACM HDR Superskärpa Gamma Färgtemperatur Lägen Färgrymd Gräskaleläge 6-axlad färgton 6-axlad färgmättnad Volym Ljud av Överväxel FreeSync Premium Uppdateringsfrekvensnr	VRB Ultralåg latens Siktningspunkt Språk OSD-timeout Transparens Läs OSD-meny Ingång Automatisk källa DP-format Snabbtangentsstilldelning Bredbildsläge DDC/CI HDMI Svartnivå Snabbstartsläge Överklockning# Skärminformation Återställ alla inställningar Avsluta
Specifikationerna varierar efter modell och/eller region.			

På Acers officiella supportwebbplats hittar du handböcker och andra dokument för din Acer-produkt.

\*Den årliga energiförbrukningen beräknas utifrån en typisk strömförbrukning i 4 timmar per dag, 365 dagar per år.

# Överklockning kan leda till flimmer eller andra negativa effekter som kan uppstå på grund av systemkonfigurationen som är ansluten till bildskärmen, och eventuellt också bildskärmens panelspecifikationer. Det kan gå att lösa eller reducera sådana effekter genom att ställa in en lägre uppdateringsfrekvens.

# Acer LCD 顯示器快速安裝指南 (QSG)

## 重要安全指示

請仔細閱讀以下指示。

- 若要清潔 LCD 顯示器：請確定您的顯示器所使用的電源適合您當地的交流電源。
  - 關閉 LCD 顯示器並拔掉電源線插頭。
  - 請於擦拭布上噴灑非溶劑型清潔液，以輕柔動作清潔顯示器。
  - 請勿將任何液體直接噴灑或倒入螢幕或外殼中。
  - 請勿對 LCD 顯示器的螢幕或外殼使用任何含有阿摩尼亞或酒精成份的清潔劑。
  - 對於使用任何含有阿摩尼亞或酒精成份的清潔劑所造成的損壞，Acer 概不負責。
- 請勿將 LCD 顯示器置於窗戶旁。顯示器若暴露於雨水、濕氣或陽光下，可能會造成嚴重損害。
- 請勿按壓 LCD 螢幕。過度施壓可能使顯示器永久損壞。
- 請勿拆下蓋板或嘗試自行維修本裝置。任何情況下皆應由授權技師進行維修。
- 請將 LCD 顯示器儲存於溫度介於 -20° C (-4° 至 140° F) 之間的室內。若將 LCD 顯示器存放在溫度超出此範圍的環境，可能會造成永久損害。
- 若下列任一情形發生，請立即拔掉顯示器插頭並連絡授權技師：
  - 連接顯示器與電腦的訊號線破損。
  - 液體潑灑至 LCD 顯示器，或顯示器暴露在雨水中。
  - LCD 顯示器或外殼受損。

## 將顯示器連接底座

- 請從包裝中取出顯示器。
- 將腳架連接底座。(僅適用於特定機型)
- 順時針轉動以鎖上。確保底座固定在支架上。(僅適用於特定機型)
- 使用整合性翼片或合適的硬幣旋轉螺絲，將底座固定在支架上。(僅適用於特定機型)

## 將顯示器連接至電腦

- 關閉顯示器，拔掉電腦的電源線插頭。
- 2-1 連接 HDMI 線 (僅限 HDMI 輸入機型)
  - 請確定顯示器與電腦的電源皆已關閉。
  - 將 HDMI 線的一端連接至顯示器背面，另一端則連接至電腦連接埠。
- 2-2 連接 DP 線 (僅限 DP 輸入機型)
  - 請確定顯示器與電腦的電源皆已關閉。
  - 將 DP 線連接至電腦。
- 將顯示器電源線插入顯示器背面的電源連接埠。
- 將電腦與顯示器的電源線插入附近的電源插座。

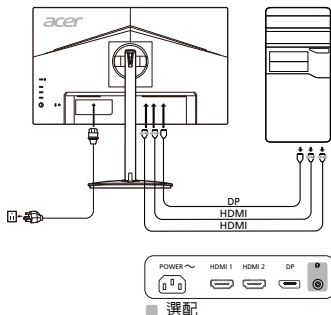

## 外部控制

編號	項目	說明
1	電源按鈕/指示器	開啓/關閉顯示器。藍色表示電源開啓。橘色代表待機/省電模式。
2	熱鍵 1 / 2 按鈕	按下即可啓用使用者定義的熱鍵功能。
3	輸入按鈕	按下即可切換輸入來源。
4	導覽/確認按鈕	按下即可啓用 OSD 功能表，並可將此按鈕視為指向鍵，將所需的功能反白顯示。再次按下該按鈕即可進入選項。

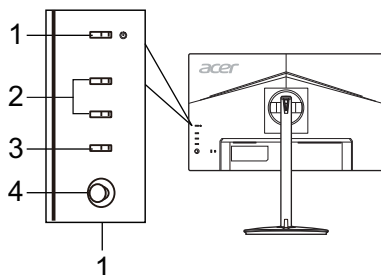

## 規定與安全須知

### FCC 聲明

本裝置通過測試，且符合 FCC 規定第 15 條 Class B 數位裝置的限制，針對居家裝設環境中的有害干擾提供合理的保護。本裝置會產生、使用並可發射無線射頻能量，未依指示安裝與使用可能會對無線電通訊造成有害干擾。儘管如此，我們不保證特定安裝不會發生任何干擾。如果透過關閉或開啓裝置電源的方式，判定本裝置確實會對無線電或電視訊號的接收造成有害干擾，我們鼓勵使用者採取下列其中一項措施，嘗試修正干擾問題：

- 調整接收天線的方向或重新放置接收天線。
- 拉大本裝置與接收器之間的距離。
- 將本裝置連接至與接收器所連接的不同電路插座上。
- 諮詢經銷商或經驗豐富的無線電/電視技師以尋求協助。

### CE 合規宣告

Acer Inc. 在此表示本 LCD 顯示器符合以下重要規範與其他相關條款：EMC 指令 2014/30/EU、低電壓指令 2014/35/EU 與 RoHS 指令 2011/65/EU 和指令 2009/125/EC 有關針對能源相關產品設立環保設計之要求建立架構。

#### 注意：

為了避免損壞顯示器，請勿從底座舉起顯示器。

#### 注意：包覆纜線

請務必採用具包覆纜線連接其他運算裝置，以符合 EMC 規範。

#### 注意：周邊裝置

僅限符合 Class B 限制的周邊裝置（輸入/輸出裝置、終端機、印表機等等）連接本設備。若使用非合格周邊裝置可能會干擾無線電與電視訊號接收。

#### 警告

未經製造商明確核准逕行變更或修改本產品，可能會讓使用者喪失由美國聯邦通信委員會授予的操作權力。

#### 運作條件

本裝置符合 FCC 規定第 15 條。操作本裝置時必須符合以下兩項條件：(1) 本裝置不得造成有害干擾，且 (2) 本裝置必須接受任何接收到的干擾，包括可能造成不理想運作的干擾。

#### 注意：加拿大地區使用者

本 Class B 數位裝置符合加拿大 ICES-003 規定。

### Remarque à l'intention des utilisateurs canadiens

Cet appareil numérique de la classe B est conforme à la norme NMB-003 du Canada.

### 歐盟地區家庭使用者對廢棄設備的處置



產品或包裝上的此標誌表示本產品不得與其他家庭廢棄物一同丟棄。您應負責將廢棄設備交到回收廢棄電氣與電子設備的指定收集處。丟棄廢棄設備時分別進行收集與回收有助於保護自然資源，並可確保本設備的回收方式可保護人類健康與環境。若要深入瞭解您的廢棄設備回收地點，請連絡您當地政府機關、家庭廢棄物處理服務或您購買本產品之商家。

## 規格

LCD 面板	驅動系統	TFT 彩色 LCD	
	尺寸	24.5" W (62 公分)	
	像素間距	0.283 公釐 (水平) x 0.280 公釐 (垂直)	
	亮度	原生：400 cd/m <sup>2</sup> ；HDR400 模式：400 cd/m <sup>2</sup>	
	對比度	10000000:1 最大値 (ACM)	
	可視角	178° (水平) 178° (垂直) (CR=10)	
	反應時間	1 毫秒 (G 到 G) / 0.5 毫秒 (G 到 G、最小値)	
	面板類型	IPS (橫向電場效應)	
	水平頻率	31 - 308 kHz	
垂直頻率	56 - 280 Hz		
顯示色彩	1670 萬		
畫素時鐘	650 MHz		
最大解析度	HDMI/DP: 1920 x 1080 @ 240 Hz DP: 1920 x 1080 @ 280 Hz (將超頻設定為開)		
隨插即用	VESA DDCCI/DDC2B		
能源效率分級	A		
*年能源消耗量	30 (kWh) (HDMI 輸入機型)		
功耗 (200 尼特時)	開啟模式	16.6 W (典型)	
	休眠模式	0.41 W (典型)	
	關閉模式	0.24 W (典型)	
輸入接頭	HDMI (僅限 HDMI 輸入機型) DP (僅限 DP 輸入機型)		
輸入視訊訊號	HDMI (僅限 HDMI 輸入機型) DP (僅限 DP 輸入機型)		
喇叭	2 W x 2 (僅限音訊輸入機型) (選配)		
最大螢幕尺寸	水平：543.744 公釐 垂直：302.616 公釐		
電源	100-240 V · 50/60 Hz		
環境條件	運作溫度：0° 至 40°C 存放溫度：-20° 至 60°C 運作濕度：20% 至 80%		
尺寸	557.79 (寬) x 382.67 - 502.67 (高) x 233.66 (深) 公釐		
重量 (淨重)	4.70 公斤 (淨重)		
機械規格	傾斜：-5° 至 +25° (僅在最高點能提供後仰 25 度的仰角) 轉動：360° 高度調整：0 公釐至 120 公釐 擺角：-90° 至 +90° 可卸式腳架：有		
外部控制	開關/按鈕	電源按鈕 熱鍵 1 熱鍵 2	輸入 選單/導覽/確認
	功能	亮度 對比 藍光 黑色增豔 ACM HDR 超清晰度 Gamma 色溫 模式 色彩空間 灰階模式 6 軸色調 6 軸飽和 音量 靜音 顯示反應速度 FreeSync Premium 更新頻率數字	VRB 超低延遲 瞄準點 語言 OSD 顯示時間設定 透明度 OSD 鎖定 輸入 自動來源 DP 格式 快速鍵指派 寬螢幕模式 DDCCI HDMI 黑階 快速開啓模式 超頻# 顯示器資訊 重設所有設定 結束調整
規格視機型及/或地區而定。			

歡迎造訪 Acer 官方支援網站，取得您的 Acer 產品的手冊與其他文件。

\*年能源消耗量係採用每天 4 小時、每年 365 天的典型耗電量計算而得。

# 超頻可能導致畫面閃爍或對連接顯示器的總系統組態產生其它負面影響，此外也可能會影響顯示器的面板規格。可設定較低的重新整理頻率，以解決或降低此類影響。

# Acer 液晶显示器快速入门指南 (QSG)

## 重要安全说明

请仔细阅读下列说明。

- 清洁液晶显示器屏幕：确保显示器以您所在地区 AC 电源的额定电气值工作。
  - 关闭液晶显示器并拔下电源线。
  - 将非溶剂清洁液喷洒到抹布上，轻轻清洁屏幕。
  - 切勿将任何液体直接溅到或流入屏幕或机箱上。**
  - 请勿在 LCD 显示器屏幕或机箱上使用任何氨或酒精类清洁剂。**
  - Acer 对于因使用任何氨或酒精类清洁剂所造成的损坏不承担责任。
- 请勿将液晶显示器放置在窗户附近。显示器受到雨淋、受潮或曝晒会严重受损。
- 请勿对液晶屏幕施加压力。压力过大可能会导致显示器永久性损坏。
- 请勿取下机盖或尝试自行维修此显示器。应由授权的技术人员执行所有维修操作。
- 将液晶显示器存放在温度为 -20° 至 60° C (-4° 至 140° F) 的房间内。在此温度范围外存放液晶显示器时，可能会导致永久性损坏。
- 发生下列情形时，应立即拔下显示器的电源线并致电授权的技术人员：
  - 显示器连接个人电脑的信号线已磨损或损坏。
  - 液体溅到液晶显示器上或显示器受到雨淋。
  - 液晶显示器或机壳已经损坏。

## 将显示器安装到底座上

- 从包装中取出显示器。
- 将脚座安装到底座上。（适用于选定的型号）
- 顺时针转动以锁定。确保将底座锁定在支架上。（适用于选定的型号）
- 使用集成的翼片或适合的硬币转动螺丝，将底座固定在支架上。（适用于选定的型号）

## 将显示器连接至电脑

- 关闭显示器，拔下电脑的电源线。
- 2-1 连接 HDMI 线（仅限于 HDMI 输入型号）
  - 确保显示器和电脑均已关机。
  - 将 HDMI 线的一端连接至显示器背面，另一端连接至电脑端口。
- 2-2 连接 DP 线（仅限于 DP 输入型号）
  - 确保显示器和电脑均已关机。
  - 将 DP 线连接至电脑。
- 将显示器电源线插入显示器背面的电源端口。
- 将电脑和显示器的电源线插入附近的电源插座。

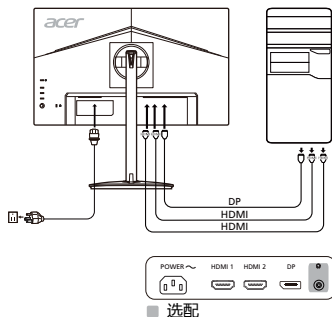

## 外部控件

编号	项目	说明
1	电源按钮/指示灯	打开/关闭显示器。蓝色表示显示器已开机。琥珀色表示显示器处于待机/节能模式。
2	热键 1, 2 按钮	按下以激活用户定义的热键功能。
3	输入按钮	按下此按钮可切换输入源。
4	导航/确认按钮	按下以激活 OSD 菜单，然后将其用作方向键以突出显示所需功能。再次按下此按钮以进入选项。

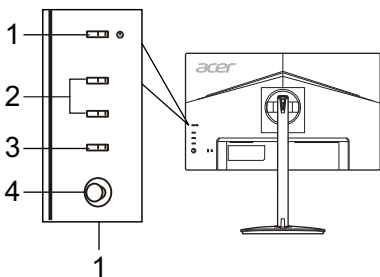

## 法规和安全通告

### FCC 通告

依据 FCC 规章第 15 部分条款，此设备经测试符合 B 类数字设备限制规定。这些限制设计用于在住宅安装环境下提供合理的保护，防止有害干扰。此设备会产生、运用和放射无线电频率能量，若未按照说明安装和使用，可能会对无线通信造成有害干扰。

但是，并不保证在特定安装中不会发生干扰。若此设备对无线电或电视接收产生有害干扰（可通过关闭和打开设备来判断），建议用户尝试一项或多项下列措施排除干扰：

- 重新定向或重新定位接收天线。
- 增加设备和接收机之间的距离。
- 将设备连接至不同于接收机连接电路的插座。
- 咨询经销商或有经验的无线电/电视技术人员以寻求帮助。

### CE 一致性声明

Acer Inc. 特此声明，此液晶显示器在建立能源相关产品生态设计要求设置框架方面符合 EMC 2014/30/EU 指令、2014/35/EU 低电压指令、RoHS 2011/65/EU 指令和 2009/125/EC 指令的基本要求及其他相关规定。

### 注意事项：

为防止对显示器造成损坏，请勿通过此底座抬起显示器。

### 注意事项：屏蔽电缆

与其他计算设备的所有连接必须使用屏蔽电缆，以确保符合 EMC 法规。

### 注意事项：周边设备

只有经认证符合 B 类限制规定的周边设备（输入/输出设备、终端、打印机等）才可以连接此设备。使用未经认证的周边设备很可能对无线电和电视接收造成干扰。

### 警告

未经制造商明确批准的更改或修改可能会导致用户无权（此权限由美国联邦通讯委员会授予）操作此产品。

### 操作条件

此设备符合 FCC 规章第 15 部分条款。操作应符合以下两个条件：(1) 此设备不会造成有害干扰，并且 (2) 此设备必须接受任何干扰，包括可能导致意外操作的干扰。

### 注意事项：加拿大用户

此 B 类数字设备符合加拿大 ICES-003 标准。

### Remarque à l'intention des utilisateurs canadiens

Cet appareil numérique de la classe B est conforme à la norme NMB-003 du Canada.

### 《废弃电器电子产品回收处理管理条例》提示性说明

为了更好地关爱及保护地球，当用户不再需要此产品或产品寿命终止时，请遵守国家废弃电器电子产品回收处理相关法律法规，将其交给当地具有国家认可的回收处理资质的厂商进行回收处理。

### 欧盟私人家庭用户废旧设备弃置



产品或其包装上的此标志表示不得将此产品与其他生活垃圾一起弃置。反之，您有责任将废旧设备送往指定的废旧电器和电子设备回收收集点。弃置废旧设备时进行分类收集和回收有助于节约自然资源并确保将其以保护人类健康和环境的方式回收再利用。有关弃置废旧设备回收站的详细信息，请联系当地市政府办公室、生活垃圾处理服务或产品购买处。

### 管制认证



在官方的 Acer 支持网站上查找 Acer 产品的手册及其它文档。



依据中国《电器电子产品有害物质限制使用管理办法》，简称《管理办法》或《China RoHS》之规定，列出宏碁电子信息产品中可能含有的有害物质的名称及含量于以下表格中

**显示器**

部件名称	有害物质					
	铅 (Pb)	汞 (Hg)	镉 (Cd)	六价铬 (Cr(VI))	多溴联苯 (PBB)	多溴二苯醚 (PBDE)
金属机构件	X	○	○	○	○	○
塑料机构件	○	○	○	○	○	○
电路板组件*	X	○	○	○	○	○
液晶显示屏	X	○	○	○	○	○
电源模块	X	○	○	○	○	○
电源线	○	○	○	○	○	○
外部信号连接线	X	○	○	○	○	○
喇叭	X	○	○	○	○	○

本表格依据SJ/T 11364的规定编制

\*：电路板组件包括印刷电路板及其构成的零部件，如电阻、电容、集成电路、连接器等

○：表示该有害物质在该部件所有均质材料中的含量均在GB/T 26572规定的限量要求以下

×：表示该有害物质至少存在于该部件的某一均质材料中，是因为目前业界还没有成熟的可替代技术，以致含量虽然超出GB/T 26572规定的限量要求；但仍然符合欧盟RoHS指令所容许的豁免条款及电池指令的要求

## Acer LCD モニタークイックスタートガイド (QSG)

安全にお使いいただくために

以下の注意事項をよくお読みください。

- LCD モニタースクリーンのクリーニング: モニターが設置場所の AC 電源で動作するよう電気定格に設定されていることを確認してください。
  - LCD モニターの電源をオフにし、電源コードを抜きます。
  - 溶剤の含まれていない洗剤を布にスプレーし、スクリーンをそっと拭いてください。
  - スクリーンやケースに直接液体をスプレーしたり、振りかけたりしないでください。
  - LCD スクリーンやケースには、絶対にアンモニアやアルコールベースのクリーナーをご使用にならないでください。
  - アンモニアやアルコールベースのクリーナーをご使用になられた結果生じたダメージについては、Acer は一切責任を負いません。
- LCD モニターは窓の近くに置かないでください。モニターを雨、湿気、直射日光などに当てると、損傷する恐れがあります。
- LCD スクリーンに圧力をかけないでください。過度な圧力はディスプレイを損傷する恐れがあります。
- カバーを取り外したり、本体を修理したりしないでください。いかなる修理についても、認定された技術者に依頼してください。
- LCD モニターは室温 -20~60°C (-4~140°F) の部屋に保管してください。この温度範囲外の場所に LCD モニターを保管すると、モニターが回復不能な損傷を受ける恐れがあります。
- 次のような状況が発生した場合は、直ちにモニターの電源コードを抜き、認定された技術者にご連絡ください。
  - モニターから PC への信号ケーブルがすり減った場合や、破損した場合。
  - LCD モニターに液体が入り込んだ場合や、モニターが雨に濡れた場合。
  - LCD モニターやケースが破損した場合。

## モニターを台に設置する

- モニターを梱包箱から取り出します。
- フットスタンドを台に取り付けます (一部のモデルのみ)。
- 右に回してロックします。台がスタンドにしっかりロックされていることを確認します (一部のモデルのみ)。
- 工具または適切なコインを使ってネジを締め、台をスタンドにしっかり固定します (一部のモデルのみ)。

## モニターをコンピュータに接続する

- モニターの電源をオフにして、コンピュータの電源コードを外します。
- 2-1 HDMI ケーブルの接続 (HDMI 入力モデルのみ)
  - モニターとコンピュータの電源がオフになっていることを確認してください。
  - HDMI ケーブルの一方の端をモニター背面に接続し、もう一方の端をコンピュータのポートに接続します。
- 2-2 DP ケーブルの接続 (DP 入力モデルのみ)
  - モニターとコンピュータの電源がオフになっていることを確認してください。
  - DP ケーブルをコンピュータに接続します。
- モニターの電源ケーブルをモニター背面の電源ポートに差し込みます。
- コンピュータとモニターの電源コードを、近くのコンセントに差し込みます。

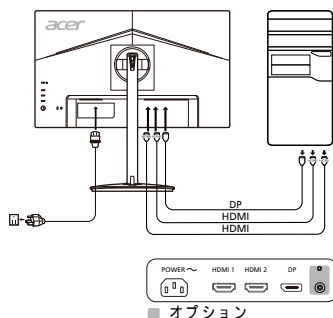

## 外部コントロール

番号	アイテム	説明
1	電源ボタン/インジケータ	モニターをオン/オフにします。青色は電源がオンであることを示します。オレンジ色はスタンバイ/省電力モードを示します。
2	ホットキー 1、2 ボタン	ユーザー定義ホットキー機能をアクティブにします。
3	入力端子ボタン	入力ソースを切り替えます。
4	Navi/OK ボタン	OSD メニューをアクティブにします。そのあとは、必要な機能を強調表示するための方向キーとして使用します。もう一度押すと選択することができます。

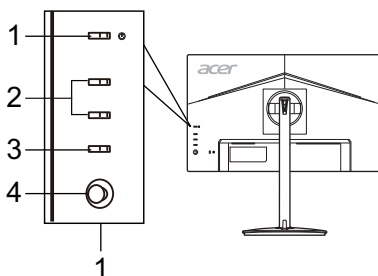

## 規制と安全に関する注意

### FCC に関する注意

このデバイスは、FCC が定める規則の第 15 部に準ずるクラス B デジタル機器の制限について、適合性検査を経ており、その制限事項に適合していることが確認されています。この制限事項は、住宅地域に設置した場合の有害な受信妨害を妥当な範囲で防止することを目的としています。このデバイスは、無線周波数エネルギーを生成、使用し、また、放射することがあるため、指示に従って設置して使用しないと、無線通信に有害な受信妨害を引き起こす可能性があります。

ただし、特定の設置条件において受信妨害が発生しないという保証はありません。このデバイスの電源をオン/オフすることによって、このデバイスがラジオやテレビに有害な受信妨害を発生させていることが確認できる場合は、次の方法で改善を試みることをお勧めします。

- 受信アンテナの方向や設置位置を変える。
- デバイスと受信機の距離を離す。
- デバイスの電源コードを、受信機が接続されている電源回路とは別のコンセントに差し込む。
- 販売店またはラジオ/テレビ専門の技術者に問い合わせる。

### CE 適合宣言

Acer Inc. はここに、この LCD モニターが、エネルギー関連製品のエコデザイン要件の設定のフレームワークの確立に関して、EMC 指令 2014/30/EU、低電圧指令 2014/35/EU、RoHS 指令 2011/65/EU と指令 2009/125/EC の基本要件とその他の関連条項に準拠していることを宣言します。

### 注意：

モニターが故障するため、モニターの底を持って持ち上げないでください。

### 注意：シールドされたケーブル

EMC 規制への適合性を守るため、他のコンピューティングデバイスへの接続はすべて、シールドされたケーブルを使用する必要があります。

### 注意：周辺機器

本装置に接続できるのは、クラス B の制限事項への適合性が証明された周辺機器（入力機器/出力機器、端末、プリンタなど）のみとなります。適合性が証明されていない周辺機器を使用して操作することにより、ラジオやテレビに受信妨害を引き起こす可能性があります。

### 注意

製造会社によって明示的に許可されていない変更や改造を行うと、FCC（連邦通信委員会）によって認められた、ユーザーが本製品を操作する権限が無効になる場合があります。

### 操作条件

このデバイスは、FCC 規則の第 15 部に準拠しています。このデバイスの操作は、以下の 2 つの条件が対象となります。(1) このデバイスは有害な受信妨害を発生しない。(2) このデバイスは、意図しない動作の原因となる受信妨害も含め、受信するすべての受信妨害に対応する必要があります。

### 注意：カナダのユーザー対象

このクラス B デジタル機器は、カナダ ICES-003 に準拠しています。

### Remarque à l'intention des utilisateurs canadiens

Cet appareil numérique de la classe B est conforme à la norme NMB-003 du Canada.

### 欧州連合における一般家庭ユーザーによる使用済み機器の処分



製品または製品の梱包箱に表示されるこの記号は、この製品を他の家庭ごみと一緒に処分してはいけないことを示しています。使用済み機器を処分する際は、ユーザーご自身の責任で電気電子機器廃棄物のリサイクルに指定された回収場所に持ち運ぶ必要があります。使用済み機器の個別回収やリサイクルは天然資源の保全につながり、また、人の健康と環境を保護する方法でリサイクルされることが保証されます。リサイクル目的で使用済み機器を回収する場所の詳細については、地方自治体、家庭ごみ処理サービス、または製品をご購入された販売店にお問い合わせください。

## 仕様

LCD パネル	駆動装置	TFT カラー LCD	
	サイズ	24.5"W (62 cm)	
	画素ピッチ	0.283 mm (水平) x 0.280 mm (垂直)	
	輝度	ネイティブ : 400 cd/m <sup>2</sup> 、HDR400 モード : 400 cd/m <sup>2</sup>	
	コントラスト	100000000:1 最大 (ACM)	
	可視角度	178° (水平) 178° (垂直) (CR=10)	
	応答時間	1 ms (GTG) / 0.5 ms (GTG、最小値)	
	パネルタイプ	IPS 方式	
	水平周波数	31~308 KHz	
垂直周波数	56~280 Hz		
ディスプレイカラー	1670 万		
ドットクロック	650 MHz		
最大解像度	HDMI/DP : 1920 x 1080 @ 240 Hz DP : 1920 x 1080 @ 280 Hz (オーバークロックをオン)		
ブラッグアンドブレイ	VESA DDCCI/DDC2B		
エネルギー効率クラス	A		
*年間エネルギー消費量	30 kWh (HDMI 入力モデル)		
消費電力 (200 ニト)	オンモード	16.6 W (標準)	
	スリープモード	0.41 W (標準)	
	オフモード	0.24 W (標準)	
入力端子コネクタ	HDMI (HDMI 入力モデルのみ) DP (DP 入力モデルのみ)		
入力映像信号	HDMI (HDMI 入力モデルのみ) DP (DP 入力モデルのみ)		
スピーカ	2 W x 2 (オーディオ入力モデルのみ) (オプション)		
最大スクリーンサイズ	水平 : 543.744 mm 垂直 : 302.616 mm		
電源	100~240 V、50/60 Hz		
環境条件	動作温度 : 0~40°C 保管温度 : -20~60°C 動作湿度 : 20~80%		
寸法	557.79 (幅) x 382.67~502.67 (高さ) x 233.66 (奥行き) mm		
重量 (正味重量)	4.70 kg (正味)		
機械仕様	チルト : -5~+25° (最も高い位置においてのみ、上下で 25° の傾斜が可能) 旋回 : 360° 高さ調整 : 0~120 mm 回転 : -90°~+90° 取り外し可能フットスタンド : 有り		
外部コントロール	スイッチ/ボタン	電源ボタン ホットキー 1 ホットキー 2	入力端子 メニュー /Navi/OK
	機能	輝度 コントラスト ブルーライト ブラックプースト ACM HDR スーパーシャープネス ガンマ 色温度 モード 色空間 グレースケールモード 6 軸色合い 6 軸飽和 音量 消音 オーバードライブ FreeSync Premium リフレッシュレート数	VRB 超低レイテンシ 照準点 言語 OSD 表示時間設定 透明度 OSD ロック 入力端子 自動リソース DP フォーマット ホットキー割当 表示モード DDC/CI HDMI 黒レベル クイックスタートモード オーバークロック# 表示情報 すべての設定をリセット 終了
仕様はモデルや地域により異なります。			

Acer 製品のマニュアルやその他のドキュメントは、Acer の公式サポートサイトからご覧いただけます。

\*年間エネルギー消費量は、4 時間 / 日 x 365 日 / 年の標準消費電力に基づき算出しています。

# オーバークロックを行うと、ディスプレイに接続されているシステムの全体構成と、場合によっては、ディスプレイのパネル仕様により起因し、ちらつきやその他の悪影響が発生することがあります。そのような悪影響はリフレッシュ速度を下げることで解消または軽減されることがあります。

# Monitor LCD Acer – Průvodce pro rychlé nastavení

## Důležité bezpečnostní upozornění

Pečlivě si přečtěte následující pokyny.

- Postup čištění obrazovky monitoru LCD: Ověřte si, že elektrické parametry monitoru jsou vhodné pro provoz s použitím napájecího kabelu pro střídavé napětí, které je k dispozici ve vaší oblasti.
  - Vypněte monitor LCD a odpojte napájecí kabel.
  - Na hadřík nastříkejte čisticí prostředek bez obsahu rozpouštědla a šetrně vyčistěte obrazovku.
  - PŘÍMO NA OBRAZOVKU ANI NA OBAL NIKDY NESTŘÍKEJTE ANI NEVYLÉVEJTE ŽÁDNOU KAPALINU.**
  - NA LCD DISPLEJ ANI NA OBAL NEPOUŽÍVEJTE ČISTÍCÍ PROSTŘEDKY NA BÁZI ČPÁVKU NEBO ALKOHOLU.**
  - Společnost Acer nenesne odpovědnost za škody vyplývající z používání čisticích prostředků na bázi čpavku nebo alkoholu.
- Neumísťujte monitor LCD k oknu. Pokud bude monitor vystaven působení deště, vlhkosti nebo slunečního svitu, může se vážně poškodit.
- Na obrazovku LCD nijak netlačte. Působení nadměrného tlaku může displej trvale poškodit.
- Nesnímejte kryt (obal) monitoru ani se nepokoušejte tento přístroj sami opravovat. Veškerý servis musí provádět autorizovaný technik.
- Monitor LCD skladujte v místnosti s teplotou -20° C až 60° C (-4° F až 140° F). Skladování monitoru LCD mimo uvedený rozsah teplot může způsobit trvalé poškození.
- Pokud nastanou následující okolnosti, ihned odpojte monitor ze zásuvky a obraťte se na autorizovaného technika.
  - Kabel pro přenos signálu z monitoru do počítače je rozedřený nebo poškozený.
  - Na monitor LCD se vylije kapalina nebo je monitor vystaven působení deště.
  - Monitor LCD nebo jeho kryt je poškozen.

## Upevnění monitoru k základně

- Vyjměte monitor z obalu.
- Přípevněte stojan s nožkou k základně. (pro vybrané modely)
- Zajistěte jej otočením ve směru hodinových ručiček. Ujistěte se, že je základna zajištěna v podstavci. (pro vybrané modely)
- Upevněte základnu k podstavci otočením šroubu; použijte vestavěný jazyček nebo minci vhodné velikosti. (pro vybrané modely)

## Připojení monitoru k počítači

- Vypněte monitor a odpojte napájecí kabel počítače.
- 2-1 Připojení kabelu HDMI (pouze u modelu se vstupem HDMI)
  - Zkontrolujte, zda je monitor i počítač vypnutý.
  - Připojte jeden konec kabelu HDMI k zadní straně monitoru a poté připojte druhý konec do portu počítače.
- 2-2 Připojení kabelu DP (pouze u modelu se vstupem DP)
  - Zkontrolujte, zda je monitor i počítač vypnutý.
  - Připojte kabel DP k počítači.
- Zapojte napájecí kabel monitoru do portu pro napájení na zadní straně monitoru.
- Zapojte napájecí kabely počítače a monitoru do nejbližší elektrické zásuvky.

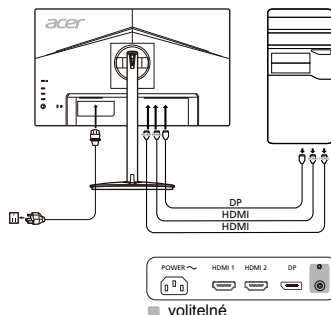

## Externí ovládací prvky

Č.	Položka	Popis
1	Tlačítko napájení / indikátor	Zapnutí/vypnutí monitoru. Modrá barva značí zapnutý stav. Žlutá barva značí, že monitor je v pohotovostním režimu či režimu úspory energie.
2	Tlačítka klávesových zkratk 1, 2	Stisknutím aktivujete funkci zkratk nastavených uživatelem.
3	Tlačítko vstupu	Stisknutím změníte vstupní zdroj.
4	Tlačítko navigace/ OK	Stisknutím aktivujete nabídku OSD, poté je využijte jako směrovou klávesu, jejímž prostřednictvím zvýrazníte požadovanou funkci. Opětovným stisknutím provedete výběr položky.

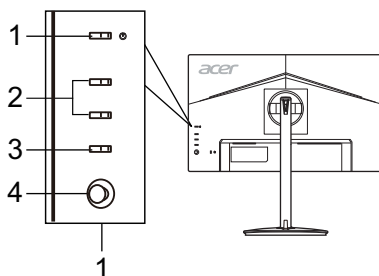

## Předpisy a bezpečnostní upozornění

### Upozornění FCC (Federálního výboru pro telekomunikace)

Toto zařízení bylo testováno a splňuje limity pro třídu B digitálních zařízení, podle oddílu 15 Pravidel FCC. Tyto limity zabezpečují odpovídající ochranu proti škodlivému rušení při instalaci v domácnosti. Toto zařízení generuje, používá a může vyzařovat vysokofrekvenční energii, a pokud není instalováno a používáno v souladu s instrukcemi, může způsobit škodlivé rušení rádiové komunikace.

Ne lze však zaručit, že se rušení v určité instalaci neobjeví. Jestliže toto zařízení způsobí škodlivé rušení rádiového nebo televizního příjmu, které lze zjistit vypnutím nebo zapnutím zařízení, je uživateli doporučeno pokusit se rušení potlačit jedním z následujících opatření:

- Přesměrujte nebo přemístěte přijímací anténu.
- Zvětšete odstup mezi zařízeními a přijímačem.
- Připojte zařízení k jinému výstupu okruhu, než ke kterému je nyní připojen.
- Poradte se s distributorem nebo zkušeným technikem specializovaným na obor rádio a televizory.

### Prohlášení o shodě CE

Společnost Acer Inc. tímto prohlašuje, že tento monitor LCD je v souladu se základními požadavky a dalšími platnými ustanoveními směrnice EMC 2014/30/EU, 2014/35/EU (směrnice týkající se nízkého napětí), směrnice RoHS 2011/65/EU a směrnice 2009/125/EC, týkající se rámců pro stanovení požadavků na ekologickou konstrukci pro produkty využívající energii.

### Upozornění:

Nezvedejte monitor za základnu, aby nedošlo k poškození monitoru.

### Upozornění: Stíněné kabely

Veškerá připojení k jiným zařízením výpočetní techniky je nutno provádět s využitím stíněných kabelů, aby byla zajištěna shoda s předpisy pro elektromagnetickou kompatibilitu (EMC).

### Upozornění: Periferní zařízení

K tomuto zařízení směji být připojena pouze periferní zařízení (zařízení pro vstup a výstup signálu, terminály, tiskárny apod.) certifikovaná ohledně shody s limity pro třídu B. Provoz necertifikovaných periferních zařízení pravděpodobně způsobí rušení příjmu rádia a televize.

### Varování

Změny nebo úpravy, které nejsou výslovně schváleny výrobcem, by mohly anulovat oprávnění uživatele používat tento produkt (oprávnění garantuje Federální výbor pro telekomunikace).

### Provozní podmínky

Toto zařízení vyhovuje požadavkům FCC, oddíl 15. Provoz podléhá těmto dvěma podmínkám: (1) toto zařízení nesmí být zdrojem škodlivého rušení a (2) toto zařízení musí akceptovat jakékoli přijímané rušení, včetně rušení, které může být příčinou nežádoucího provozu.

### Upozornění: Uživatelé v Kanadě

Tento digitální přístroj třídy B vyhovuje kanadskému standardu ICES-003.

### Remarque à l'intention des utilisateurs canadiens

Cet appareil numérique de la classe B est conforme à la norme NMB-003 du Canada.

### Likvidace vyřazených zařízení uživateli v soukromých domácnostech v Evropské unii

Tento symbol na produktu nebo jeho obalu znamená, že produkt nesmí být likvidován s běžným domácím odpadem. Namísto toho přejímáte odpovědnost za likvidaci zařízení tak, že je odevzdáte na určeném sběrném místě pro recyklaci vyřazených elektrických a elektronických zařízení. Třídění a recyklace vyřazených zařízení přispívá k ochraně přírodních zdrojů a zajišťuje recyklaci zařízením způsobem, jenž ochrání zdraví osob i životního prostředí. Další informace o tom, kde můžete své vyřazené zařízení předat k recyklaci, vám poskytne místní obecní úřad, komunální služby nebo obchod, kde jste produkt zakoupili.



# TECHNICKÉ ÚDAJE

Panel LCD	Provozní systém	Barevný LCD TFT	
	Velikost	24,5" W (62 cm)	
	Rozteč pixelů	0,283 mm (horizontálně) × 0,280 mm (vertikálně)	
	Jas	Nativní: 400 cd/m <sup>2</sup> ; režim HDR400: 400 cd/m <sup>2</sup>	
	Kontrast	Max. 100 000 000:1 (ACM)	
	Úhel sledování	178° (horizontálně) 178° (vertikálně) (CR=10)	
	Doba odezvy	1 ms (GTG) / 0,5 ms (GTG, min.)	
	Typ panelu	Přepínání v ploše (In-Plane Switching neboli IPS)	
	Horizontální frekvence	31–308 KHz	
	Vertikální frekvence	56–280 Hz	
Barva zobrazení	16,7 Milionů		
Frekvence bodů	650 MHz		
Maximální rozlišení	HDMI/DP: 1920 x 1080 při 240 Hz DP: 1920 x 1080 při 280 Hz (když je funkce Přetaktování Zap.)		
Funkce Plug & Play	VESA DDC/CI/DC2B		
Třída energetické efektivity	A		
*Roční spotřeba energie	30 (kWh) (pro model se vstupem HDMI)		
Spotřeba energie (při jasu 200 nitů)	Režim Zapnuto	16,6 W (typicky)	
	Režim spánku	0,41 W (typicky)	
	Režim Vypnuto	0,24 W (typicky)	
Konektor vstupu	HDMI (pouze model se vstupem HDMI) DP (pouze model se vstupem DP)		
Vstupní videosignál	HDMI (pouze model se vstupem HDMI) DP (pouze model se vstupem DP)		
Reproduktory	2 W x 2 (pouze model s audio vstupem) (volitelné)		
Maximální velikost obrazovky	Horizontálně: 543,744 mm Vertikálně: 302,616 mm		
Zdroj napájení	100–240 V, 50/60 Hz		
Podmínky okolního prostředí	Provozní teplota: 0 °C až 40 °C Skladovací teplota: -20 °C až 60 °C Provozní vlhkost: 20 % až 80 %		
Rozměry	557,79 (Š) × 382,67 ~ 502,67 (V) × 233,66 (H) mm		
Hmotnost (čistá)	4,70 kg (čistá)		
Technické údaje mechanismu	Naklonění: -5° až +25° (pro úhel zdvihu lze dosáhnout záklonu 25 stupňů pouze v nejvyšším bodě) Otačení: 360° Nastavení výšky: 0 mm až 120 mm Otočení: -90° až +90° Odnímatelný stojan: Ano		
Externí ovládací prvky	Spínače a tlačítka	Tlačítko napájení Klávesová zkratka 1 Klávesová zkratka 2	Vstup Nabídka/Navigace/OK
	Funkce	Jas Kontrast Modré světlo Posílení černé ACM HDR Super ostrost Gamma Teplota barev Režimy Barevný prostor Režim stupňů šedi 6osý odstín 6osá sytost Hlasitost Ztlumit Overdrive FreeSync Premium Obnovovací frekvence	VRB Ultranízká latence Zaměřovací bod Jazyk Časový limit nabídky na obrazovce Transparentnost Zámek OSD Vstup Automatická detekce signálů ze zdroje Formát DP Přidělení horkých kláves Širokoúhľový režim DDC/CI Úroveň černé HDMI Režim rychlého spuštění Přetaktování# Informace o displeji Resetovat všechna nastavení Ukončit
Specifikace se u jednotlivých modelů a v různých oblastech liší.			

Návody a další dokumenty pro svůj produkt Acer naleznete na oficiálních webových stránkách podpory společnosti Acer.

\*Roční spotřeba energie se počítá s využitím typické spotřeby energie 4 hodiny denně, 365 dní v roce.

# Přetaktováním může dojít k blikání nebo jiným negativním efektům, které mohou vyplývat z celkové konfigurace počítače připojeného k monitoru a kromě toho také ze specifikací panelu monitoru. Tyto efekty bude pravděpodobně možné odstranit nebo omezit nastavením nižší obnovovací frekvence.

## Acer LCD monitor – Gyors üzembe helyezési útmutató

### Fontos biztonsági tudnivalók

Olvassa el figyelmesen a következő tudnivalókat.

- Az LCD monitor képernyőjének tisztítása: Ügyeljen arra, hogy a monitor képes legyen a használat helyén elérhető elektromos hálózatról üzemelni.
  - Kapcsolja ki az LCD monitort, és húzza ki a tápkábelt.
  - Permetezzen oldószert nem tartalmazó tisztítófolyadékokat egy tisztítókendőre, és óvatosan tisztítsa meg vele a képernyőt.
  - SOHA NE PERMETEZZEN VAGY ÖNTSÖN SEMMILYEN FOLYADÉKOT KÖZVETLENÜL A KÉPERNYŐRE VAGY A TARTÓRA.**
  - NE HASZNÁLJON SEMMILYEN AMMÓNIA VAGY ALKOHOL ALAPÚ TISZTÍTÓT AZ LCD KIJELZŐN VAGY A TARTÓN.**
  - Az Acer nem fog felelősséget vállalni semmilyen ammónia vagy alkohol alapú tisztítószert használatából eredő kárért.
- Az LCD monitort ne helyezze ablak közelébe. A monitort az eső, a nedvesség és a közvetlen napfény súlyosan károsíthatja.
- Ne nyomja meg az LCD képernyőt. A túlzott erőfeszítéssel járó nyomás a képernyő sérülését okozhatja.
- Ne távolítsa el a készülék burkolatát, valamint ne próbálja meg saját maga megjavítani a készüléket. A készüléken csak szakképzett szerelő végezhet javítást.
- Az LCD monitort -20 és +60 °C közötti hőmérsékletű helyiségben tárolja. Az e tartományon kívüli hőmérsékletek károsíthatják az LCD monitort.
- A következő esetekben azonnal húzza ki a monitor tápkábelét, és hívjon szakképzett szerelőt:
  - A monitor és a számítógép közötti kábel kikopott vagy megsérült.
  - Az LCD monitorra folyadék ömlött vagy a monitort eső érte.
  - Az LCD burkolata megsérült.

### A monitor csatlakoztatása a talpához

- Vegye ki a monitort a csomagolásából.
- Csatlakoztassa a lábat a talpához. (bizonyos típusok esetén)
- A rögzítéshez forgassa jobbra. Győződjön meg róla, hogy a talp és a láb megfelelően kapcsolódnak egymáshoz. (bizonyos típusok esetén)
- A csavar elforgatásával rögzítse a talpat a lábhoz. A csavart a beépített fül vagy egy megfelelő méretű pénzérme segítségével húzhatja meg. (bizonyos típusok esetén)

### A monitor számítógéphez csatlakoztatása

- Kapcsolja ki a monitort, és húzza ki a számítógép tápkábelét.
- 2-1 HDMI-kábel csatlakoztatása (csak a HDMI bemenettel rendelkező típusok esetén)
  - Győződjön meg róla, hogy mind a monitor, mind a számítógép ki van kapcsolva.
  - Csatlakoztassa a HDMI-kábelt a monitor hátuljához, a kábel másik végét pedig a számítógép megfelelő csatlakozójához.
- 2-2 DP-kábel csatlakoztatása (csak a DP bemenettel rendelkező típusok esetén)
  - Győződjön meg róla, hogy mind a monitor, mind a számítógép ki van kapcsolva.
  - Csatlakoztassa a DP-kábelt a számítógéphez.
- Csatlakoztassa a monitor tápkábelét a monitor hátulján található tápcsatlakozóhoz.
- Csatlakoztassa a monitor és a számítógép tápkábelét egy közeli falaljathoz.

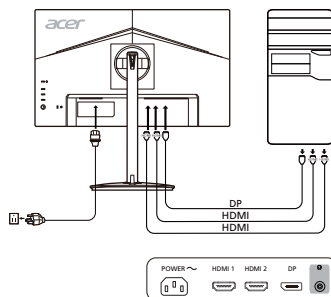

### Külső kezelőszervek

Szám	Elem	Leírás
1	Bekapcsológomb/ jelzőfény	Be- és kikapcsolja a monitort. A kék fény a bekapcsolt állapotot jelzi. A borostyánsárga fény a készenléti/energiatakarékos módot jelzi.
2	1., 2. gyorsgombok	Nyomja meg a felhasználó által meghatározott gyorsgombfunkció aktiválására.
3	Bemenet gomb	A bemeneti források közti váltásra szolgál.
4	Navigációs/OK gomb	Nyomja meg az OSD menü aktiválásához, majd használja vezérlőgombként a kívánt funkció kijelölésére. Nyomja meg újra a kijelölt elem kiválasztásához.

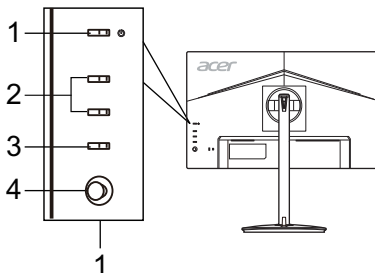



## Előírások és biztonsági megjegyzések

### FCC-megjegyzés

A készüléket tesztelték, és az FCC-szabályzat 15. része értelmében megfelel a B osztályú digitális eszközökre vonatkozó előírásoknak. A korlátozások lakossági környezetben történő telepítéskor megbízható védelmet nyújtanak a káros interferenciával szemben. A készülék rádiófrekvenciás energiát hoz létre, használ és sugároz. Ha a készüléket nem a gyártó útmutatásai alapján telepítik és használják, akkor káros interferenciát okozhat a rádiókommunikációban.

Arra azonban nincs garancia, hogy egy adott telepítési helyzetben nem lép fel interferencia. Ha a készülék káros interferenciát okoz a rádió- vagy televíziókészülékek vételében, amelynek tényéről a készülék ki- és bekapcsolásával győződhet meg, javasoljuk, hogy az interferencia megszüntetése érdekében a következő lépéseket hajtsa végre:

- Fordítsa el vagy helyezze át a vevőantennát.
- Növelje a távolságot a készülék és a vevő között.
- Csatlakoztassa egy másik aljzathoz a készüléket, mint amelyikhez a vevőegység csatlakozik.
- Kérje a kereskedő vagy szakképzett szerelő segítségét.

### CE megfeleléségi nyilatkozat

Az Acer Inc. ezennel kijelenti, hogy ez az LCD monitor megfelel az elektromágneses zavart okozó berendezésekre vonatkozó 2014/30/EU irányelv, a kisfeszültségű villamossági termékekre vonatkozó 2014/35/EU irányelv, valamint az egyes veszélyes anyagok elektromos és elektronikus berendezésekben való alkalmazásának korlátozásáról szóló 2011/65/EU irányelv és az energiával kapcsolatos termékek környezetbarát tervezésére vonatkozó követelmények megállapítási kereteinek létrehozásáról szóló 2009/125/EK irányelv alapvető és egyéb vonatkozó követelményeinek.

### Megjegyzés:

A monitort soha ne a talpánál fogva emelje fel, nehogy megsérüljön.

### Megjegyzés: Árnyékolt kábelek

Az elektromágneses zavarokra vonatkozó előírások betartása érdekében a készüléket csak árnyékolt kábelekkel szabad más számítástechnikai eszközökhöz csatlakoztatni.

### Megjegyzés: Perifériák

A készülékhez kizárólag olyan perifériát (bemeneti/kimeneti eszközt, terminált, nyomtatót stb.) szabad csatlakoztatni, amely megfelel a B osztályú eszközökre előírt határértékeknek. A határértékeknek nem megfelelő perifériák használata esetén zavar léphet fel a rádiós és a televíziós vételben.

### Figyelem

A készülék által nem engedélyezett változtatások vagy módosítások miatt a felhasználó elveszítheti a Federal Communications Commission (Szövetségi Távközlési Bizottság) által a készülék működtetésére biztosított jogát.

### Üzemi feltételek

A készülék megfelel az FCC szabályzatának 15. fejezetében foglalt előírásoknak. A készülék működtetése a következő két feltételhez kötött: (1) a készülék nem okozhat zavart, és (2) a készüléknek minden zavart tűrnie kell, beleértve a nemkívánatos működést okozó zavarokat is.

### Megjegyzés: Kanadai felhasználók

Ez a B osztályú digitális berendezés megfelel a kanadai ICES-003 szabvány előírásainak.

### Remarque à l'intention des utilisateurs canadiens

Cet appareil numérique de la classe B est conforme à la norme NMB-003 du Canada.

### Készülékek magánháztartásban történő selejtezése az Európai Unió területén



A készüléken, illetve a készülék csomagolásán látható azonos szimbólum annak jelzésére szolgál, hogy a készülék a selejtezés során az egyéb háztartási hulladéktól eltérő módon kezelendő. A vásárló a hulladékká vált készüléket köteles a kijelölt gyűjtőhelyre szállítani az elektromos és elektronikai készülékek újrahasznosítása céljából. A hulladékká vált készülékek selejtezési begyűjtése és újrahasznosítása hozzájárul a természeti erőforrások megőrzéséhez, valamint biztosítja a selejtezett termékek környezetre és emberi egészségre nézve biztonságos feldolgozását. A begyűjtés pontos helyéről bővebb tájékoztatást a lakhelye szerint illetékes önkormányzattól, az illetékes hulladékkezelő vállalattól, illetve a terméket árusító helyen kaphat.

## MŰSZAKI ADATOK

LCD-panel	Meghajtórendszer	Színes TFT LCD	
	Méret	24,5"W (62 cm)	
	Képpontméret	0,283 mm (vízszintes) x 0,280 mm (függőleges)	
	Fényerő	Natív: 400 cd/m <sup>2</sup> ; HDR400 mód: 400 cd/m <sup>2</sup>	
	Kontraszt	Max. 100 000 000:1 (ACM)	
	Betekintési szög	178° (vízszintes) 178° (függőleges) (CR=10)	
	Válaszidő	1 ms (G-G) / 0,5 ms (G-G, min.)	
	Paneltípus	IPS	
	Vízszintes frekvencia	31–308 KHz	
Függőleges frekvencia	56–280 Hz		
Megjeleníthető színek	16,7 millió		
Videoárajel	650 MHz		
Maximális felbontás	HDMI/DP: 1920 x 1080 240 Hz-en DP: 1920 x 1080 280 Hz-en (Túlhúzás funkció Be)		
Plug&Play	VESA DDCI/DDC2B		
Energiagazdaságossági besorolás	A		
*Éves energiafogyasztás	30 (kWh) (a HDMI bemenettel rendelkező típus esetén)		
Energiafogyasztás (200 nit fényerő mellett)	Bekapcsolt állapot	16,6 W (jellemző)	
	Alvó állapot	0,41 W (jellemző)	
	Kikapcsolt állapot	0,24 W (jellemző)	
Bemeneti csatlakozó	HDMI (csak a HDMI bemenettel rendelkező típusnál) DP (csak a DP bemenettel rendelkező típusnál)		
Bemeneti videojel	HDMI (csak a HDMI bemenettel rendelkező típusnál) DP (csak a DP bemenettel rendelkező típusnál)		
Hangszórók	2 W x 2 (Csak az audióbemenettel rendelkező típusok esetén) (Opcionális)		
Maximális képernyőméret	Vízszintesen: 543,744 mm Függőlegesen: 302,616 mm		
Áramforrás	100–240 V, 50/60 Hz		
Környezetre vonatkozó követelmények:	Működési hőmérséklet: 0–40 °C Tárolás hőmérséklet: -20–60 °C Működési páratartalom: 20–80%		
Méretek	557,79 (szé) x 382,67 ~ 502,67 (ma) x 233,66 (mé) mm		
Tömeg (nettó)	4,70 kg (nettó)		
Mechanikai jellemzők	Dőlés: -5° és +25° között (Csak a készülék legmagasabb pontján mérhető 25 fokos dőlésszög) Elfordulás: 360° között Magasságbeállítás: 0–120 mm Elfordítható: -90° és +90° között Levehető talp: Igen		
Külső kezelőszervek	Kapcsoló/gombok	Bekapcsológomb 1. gyorsgomb 2. gyorsgomb	Bemenet Menü/Navigációs/OK
	Funkciók	Fényerő Kontraszt Kék fény Sötét élnékités ACM HDR Szuper élesség Gamma Színhőmérséklet Módok Színtér Szűrkeáryalatos mód 6 tengelyes színáryalatos 6 tengelyes telítettség Hangerő Némítás Túlhajtás FreeSync Premium Frissítési frekvencia száma	VRB Rendkívül alacsony késleltetés Célzópont Nyelv OSD időkorlátja Átlátszósg OSD zár Bemenet Automatikus forrás DP-formátum Gyorsgomb hozzárendelés Széles mód DDC/CI HDMI Feketeszt Gyorsindítás mód Túlhúzás# Kijelzőinformációk Állítsa vissza az összes beállítást Kilépés
A műszaki adatok típusonként és/vagy régióként eltérőek lehetnek.			

Acer termékéhez az Acer hivatalos támogatási webhelyén található kézikönyveket és egyéb dokumentumokat.

\*Az éves energiafogyasztás kiszámítása az év 365 napján napi 4 óra használatot feltételezve történik.

# A túlpörgetés villogást okozhat vagy más káros hatásokat eredményezhet, amelyek a kijelzőhöz csatlakoztatott rendszer teljes konfigurációjából adódhatnak, ezenkívül a kijelzőpanel műszaki tulajdonságaiból is. Előfordulhat, hogy az ilyen hatások egy alacsonyabb képfriessítési sebesség beállításával csökkenthető vagy kiküszöbölhető.

## Οδηγός γρήγορης εγκατάστασης οθόνης LCD Acer (ΟΓΕ)

### Σημαντικές οδηγίες ασφαλείας

Διαβάστε προσεκτικά τις ακόλουθες οδηγίες.

- Για να καθαρίσετε την οθόνη LCD: Βεβαιωθείτε ότι η οθόνη σας είναι ηλεκτρικά χαρακτηρισμένη για λειτουργία με το εναλλασσόμενο ρεύμα που είναι διαθέσιμο στην περιοχή σας.
  - Απενεργοποιήστε την οθόνη LCD και αποσυνδέστε το καλώδιο ρεύματος.
  - Ψεκάστε με διάλυμα καθαρισμού χωρίς διαλύτες πάνω σε ένα πανί και καθαρίστε την οθόνη απαλά.
  - ΜΗΝ ΨΕΚΑΖΕΤΕ ΚΑΙ ΜΗΝ ΧΥΝΕΤΕ ΠΟΤΕ ΥΓΡΑ ΑΠΕΥΘΕΙΑΣ ΠΑΝΩ ΣΤΗΝ ΟΘΟΝΗ Ή ΣΤΗ ΘΗΚΗ.**
  - ΜΗΝ ΧΡΗΣΙΜΟΠΟΙΕΙΤΕ ΚΑΘΑΡΙΣΤΙΚΑ ΜΕ ΒΑΣΗ ΤΗΝ ΑΜΜΩΝΙΑ Ή ΤΗΝ ΑΛΚΟΟΛΗ ΣΤΗΝ ΟΘΟΝΗ LCD Ή ΣΤΗ ΘΗΚΗ.**
  - Η Acer δεν θα φέρει καμία απολύτως ευθύνη για τυχόν ζημιά που ενδέχεται να προκληθεί εξαιτίας της χρήσης καθαριστικών με βάση την αμμωνία ή την αλκοόλη.
- Μην τοποθετείτε την οθόνη LCD κοντά σε παράθυρο. Έκθεση της οθόνης σε βροχή, υγρασία ή ηλιακό φως μπορεί να προκαλέσει σοβαρή ζημιά.
- Μην ασκείτε πίεση στην οθόνη LCD. Η υπερβολική πίεση μπορεί να προκαλέσει μόνιμη ζημιά στην οθόνη.
- Μην αφαιρείτε το κάλυμμα και μην επιχειρείτε να εκτελέσετε εργασίες συντήρησης στη συγκεκριμένη μονάδα μόνοι σας. Οι εργασίες συντήρησης οποιασδήποτε φύσεως πρέπει να εκτελούνται από εξουσιοδοτημένο τεχνικό.
- Αποθηκεύετε την οθόνη LCD σε δωμάτιο με θερμοκρασία από -20° έως 60° C (-4° έως 140° F). Η αποθήκευση της οθόνης LCD εκτός αυτού του εύρους θερμοκρασίας μπορεί να προκαλέσει μόνιμη ζημιά.
- Αποσυνδέστε αμέσως την οθόνη και καλέστε εξουσιοδοτημένο τεχνικό, εάν προκύψει οποιαδήποτε από τις ακόλουθες συνθήκες:
  - Το καλώδιο σήματος από την οθόνη στον υπολογιστή έχει ξεφτίσει ή έχει υποστεί ζημιά.
  - Χυθεί υγρό πάνω στην οθόνη LCD ή η οθόνη εκτεθεί στη βροχή.
  - Η οθόνη LCD ή το περιβλήμα έχει υποστεί ζημιά.

### Προσάρτηση της οθόνης στη βάση

- Βγάλτε την οθόνη από τη συσκευασία.
- Προσαρτήστε το στήριγμα στη βάση. (σε επιλεγμένα μοντέλα)
- Περιστρέψτε δεξιόστροφα για να ασφαλίσει. Βεβαιωθείτε ότι η βάση έχει ασφαλίσει πάνω στο στήριγμα. (σε επιλεγμένα μοντέλα)
- Ασφαλίστε τη βάση στο στήριγμα, περιστρέφοντας τη βίδα με μια πεπλατυσμένη γλωττίδα ή ένα κατάλληλο κέρμα. (σε επιλεγμένα μοντέλα)

### Σύνδεση της οθόνης σε υπολογιστή

- Απενεργοποιήστε την οθόνη και αποσυνδέστε το καλώδιο τροφοδοσίας του υπολογιστή.
- 2-1 Σύνδεση καλωδίου HDMI (μόνο μοντέλο εισόδου HDMI)
  - Βεβαιωθείτε ότι έχει διακοπεί η τροφοδοσία ρεύματος στην οθόνη και τον υπολογιστή.
  - Συνδέστε το ένα άκρο του καλωδίου HDMI στο πίσω μέρος της οθόνης και συνδέστε το άλλο άκρο στη θύρα του υπολογιστή.
- 2-2 Σύνδεση καλωδίου DP (μόνο μοντέλο εισόδου DP)
  - Βεβαιωθείτε ότι έχει διακοπεί η τροφοδοσία ρεύματος στην οθόνη και τον υπολογιστή.
  - Συνδέστε το καλώδιο DP στον υπολογιστή.
- Τοποθετήστε το καλώδιο τροφοδοσίας της οθόνης στη θύρα τροφοδοσίας στο πίσω μέρος της οθόνης.
- Συνδέστε τα καλώδια τροφοδοσίας του υπολογιστή και της οθόνης σε μια κοινή πρίζα ηλεκτρικού ρεύματος.

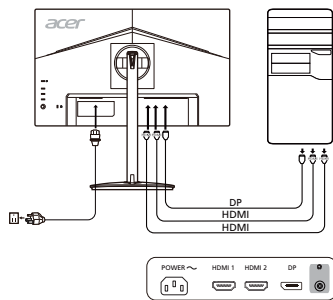

■ προαιρετικό

### Εξωτερικά στοιχεία ελέγχου

Αρ.	Στοιχείο	Περιγραφή
1	Κουμπί/ένδειξη λειτουργίας	Ενεργοποιεί/απενεργοποιεί την οθόνη. Το μπλε χρώμα υποδεικνύει τροφοδοσία με ρεύμα. Το πορτοκαλί χρώμα υποδεικνύει λειτουργία αναμονής/εξοικονόμησης ενέργειας.
2	Πλήκτρο 1, 2 κουμπιά	Πατήστε για να ενεργοποιήσετε τη λειτουργία πλήκτρων καθορισμένων από το χρήστη.
3	Κουμπί εισόδου	Πατήστε για εναλλαγή μεταξύ των πηγών εισόδου.
4	Κουμπί περιήγησης/OK	Πατήστε για να ενεργοποιήσετε το μενού OSD. Στη συνέχεια, μπορείτε να το χρησιμοποιήσετε ως πλήκτρο κατεύθυνσης για να επισημαίνετε κάθε φορά τη λειτουργία που θέλετε. Πατήστε ξανά για να επιλέξετε μια λειτουργία.

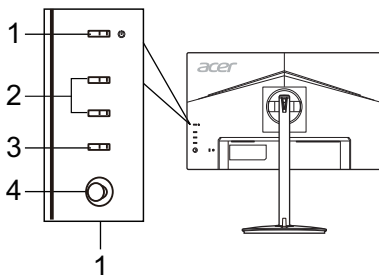

## Κανονισμοί και ειδοποιήσεις ασφαλείας

### Ειδοποίηση της FCC

Αυτή η συσκευή έχει ελεγχθεί και διαπιστώθηκε ότι συμμορφώνεται με τα όρια για μια ψηφιακή συσκευή κατηγορίας Β, σύμφωνα με το Μέρος 15 των κανονισμών FCC. Αυτά τα όρια έχουν σχεδιαστεί ώστε να παρέχουν εύλογη προστασία έναντι επιβλαβών παρεμβολών σε μια οικιακή εγκατάσταση. Η παρούσα συσκευή παράγει, χρησιμοποιεί και μπορεί να εκπέμψει ενέργεια ραδιοσυχνότητας και, εάν δεν εγκατασταθεί και χρησιμοποιηθεί σύμφωνα με τις οδηγίες, μπορεί να επιφέρει επιβλαβείς παρεμβολές στις ραδιοεπικοινωνίες. Ωστόσο, δεν παρέχεται εγγύηση ότι δεν θα σημειωθούν παρεμβολές σε μια συγκεκριμένη εγκατάσταση. Εάν η παρούσα συσκευή προκαλεί επιβλαβείς παρεμβολές στη λήψη ραδιοφωνικού ή τηλεοπτικού σήματος, γεγονός που μπορεί να διαπιστωθεί με απενεργοποίηση και επανενεργοποίηση της συσκευής, ο χρήστης ενθαρρύνεται να δοκιμάσει να διορθώσει την παρεμβολή με ένα ή περισσότερα από τα ακόλουθα μέτρα:

- Αναπροσανατολίστε ή μετακινήστε την κεραία λήψης.
- Αυξήστε την απόσταση μεταξύ της συσκευής και του δέκτη.
- Συνδέστε τη συσκευή σε μια πρίζα που βρίσκεται σε διαφορετικό κύκλωμα από αυτό στο οποίο είναι συνδεδεμένος ο δέκτης.
- Συμβουλευτείτε τον αντιπρόσωπο ή έναν έμπειρο τεχνικό ραδιοφώνων/τηλεοράσεων για βοήθεια.

### Δήλωση Συμμόρφωσης CE

Δια του παρόντος, η Acer Inc., δηλώνει ότι αυτή η οθόνη LCD συμμορφώνεται με τις βασικές απαιτήσεις και άλλες σχετικές διατάξεις της οδηγίας EMC 2014/30/ΕΕ, την Οδηγία Χαμηλής Τάσης 2014/35/ΕΕ, καθώς και την Οδηγία RoHS 2011/65/ΕΕ και την Οδηγία 2009/125/ΕΚ όσον αφορά τη θέσπιση ενός πλαισίου για τον καθορισμό απαιτήσεων οικολογικού σχεδιασμού για προϊόντα που σχετίζονται με την ενέργεια.

### Ειδοποίηση:

Για να αποφευχθεί ενδεχόμενη ζημιά στην οθόνη, μην την σκιάνετε από τη βάση της.

### Ειδοποίηση: Θωρακισμένα καλώδια

Όλες οι συνδέσεις με άλλες υπολογιστικές συσκευές πρέπει να γίνονται με θωρακισμένα καλώδια για να διατηρηθεί η συμμόρφωση με τους κανονισμούς EMC.

### Ειδοποίηση: Περιφερειακές συσκευές

Μόνο περιφερειακές συσκευές (συσκευές εισόδου/εξόδου, θερματικά, εκτυπωτές κ.λπ.) που είναι πιστοποιημένες ως προς τη συμμόρφωση με τα όρια της κατηγορίας Β μπορούν να συνδεθούν σε αυτόν τον εξοπλισμό. Λειτουργία με μη πιστοποιημένα περιφερειακά είναι πιθανό να οδηγήσει σε παρεμβολές στη λήψη ραδιοφωνικού και τηλεοπτικού σήματος.

### Προσοχή

Αλλαγές ή τροποποιήσεις που δεν έχουν εγκριθεί ρητά από τον κατασκευαστή ενδέχεται να ακυρώσουν την άδεια του χρήστη, η οποία χορηγείται από την Ομοσπονδιακή Επιτροπή Επικοινωνιών, για τον χειρισμό αυτού του προϊόντος.

### Συνθήκες λειτουργίας

Αυτή η συσκευή συμμορφώνεται με το Μέρος 15 των κανονισμών FCC. Η λειτουργία της υπόκειται στις ακόλουθες δύο συνθήκες: (1) αυτή η συσκευή δεν μπορεί να προκαλέσει επιβλαβή παρεμβολή και (2) αυτή η συσκευή πρέπει να δέχεται οποιαδήποτε παρεμβολή που λαμβάνει, συμπεριλαμβανομένων των παρεμβολών που ενδέχεται να προκαλέσουν ανεπιθύμητη λειτουργία.

### Ειδοποίηση: Καναδοί χρήστες

Αυτή η ψηφιακή συσκευή κατηγορίας Β συμμορφώνεται με το καναδικό πρότυπο ICES-003.

### Remarque à l'intention des utilisateurs canadiens

Cet appareil numérique de la classe B est conforme à la norme NMB-003 du Canada.

### Απόρριψη άχρηστού εξοπλισμού από χρήστες σε ιδιωτικά νοικοκυριά στην Ευρωπαϊκή Ένωση

Αυτό το σύμβολο πάνω στο προϊόν ή πάνω στη συσκευασία υποδεικνύει ότι αυτό το προϊόν δεν πρέπει να απορρίπτεται μαζί με τα υπόλοιπα οικιακά απορρίμματα. Αντί γι' αυτό, είναι δική σας ευθύνη να απορρίψετε τον άχρηστο εξοπλισμό παραδίνοντάς τον σε ένα καθορισμένο σημείο συλλογής για την ανακύκλωση αποβλήτων ηλεκτρικού και ηλεκτρονικού εξοπλισμού. Η χωριστή συλλογή και ανακύκλωση του άχρηστου εξοπλισμού κατά τη στιγμή της απόρριψης θα βοηθήσει στη διατήρηση των φυσικών πόρων και θα διασφαλίσει ότι ανακυκλώνονται κατά τρόπο που προστατεύεται η ανθρώπινη υγεία και το περιβάλλον. Για περισσότερες πληροφορίες σχετικά με το πού μπορείτε να απορρίψετε τον άχρηστο εξοπλισμό σας για ανακύκλωση, επικοινωνήστε με το τοπικό γραφείο της πόλης σας, την υπηρεσία διάθεσης οικιακών απορριμμάτων ή το κατάστημα από όπου αγοράσατε το προϊόν.



## ΠΡΟΔΙΑΓΡΑΦΕΣ

Οθόνη LCD	Σύστημα οδήγησης	Έγχρωμη οθόνη LCD TFT
	Μέγεθος	24,5" W (62 cm)
	Βήμα pixel	0,283 mm (O) x 0,280 mm (K)
	Φωτεινότητα	Εγγενής: 400 cd/m <sup>2</sup> , λειτουργία HDR400: 400 cd/m <sup>2</sup>
	Αντίθεση	10000000:1 μέγ. (ACM)
	Γωνία προβολής	178° (O) 178° (K) (CR = 10)
	Χρόνος απόκρισης	1 ms (G σε G) / 0,5 ms (G σε G, Ελάχιστο)
	Τύπος πάνελ	Τεχνολογία In-Plane Switching
	Οριζόντια συχνότητα	31 - 308 KHz
Κατακάρυφη συχνότητα	56 - 280 Hz	
Χρώματα οθόνης	16,7 Εκατομμύρια	
Συχνότητα κοκκιδίων	650 MHz	
Μέγιστη ανάλυση	HDMI/DP: 1920 x 1080 @ 240 Hz DP: 1920 x 1080 @ 280 Hz (όταν η λειτουργία Υπερχρονισμός είναι Energy.)	
Τοποθέτηση και άμεση λειτουργία	VESA DDCCI/DDC2B	
Κλάση ενεργειακής απόδοσης	A	
* Ετήσια κατανάλωση ενέργειας	30 (kWh) (για μοντέλο εισόδου HDMI)	
Κατανάλωση ρεύματος (στα 200 nits)	Λειτουργία ενεργοποίησης	16,6 W (τυπική)
	Λειτουργία αναμονής	0,41 W (τυπική)
	Λειτουργία απενεργοποίησης	0,24 W (τυπική)
Υποδοχή εισόδου	HDMI (μόνο μοντέλο εισόδου HDMI) DP (μόνο μοντέλο εισόδου DP)	
Σήμα βίντεο εισόδου	HDMI (μόνο μοντέλο εισόδου HDMI) DP (μόνο μοντέλο εισόδου DP)	
Ηχεία	2 W x 2 (μόνο μοντέλο εισόδου ήχου) (προαιρετικό)	
Μέγιστο μέγεθος οθόνης	Οριζόντια: 543,744 mm Κατακάρυφη: 302,616 mm	
Πηγή ισχύος	100-240 V, 50/60 Hz	
Περιβαλλοντικά ζητήματα	Θερμοκρασία λειτουργίας: 0° έως 40 °C Θερμοκρασία αποθήκευσης: -20° έως 60 °C Υγρασία λειτουργίας: 20% έως 80%	
Διαστάσεις	557,79 (Π) x 382,67 ~ 502,67 (Υ) x 233,66 (B) mm	
Βάρος (Κ. Β.)	4,70 kg (καθαρό)	
Προδιαγραφές μηχανισμού	Κλίση: -5° έως +25° (μόνο στο υψηλότερο σημείο μπορούν να προσφερθούν 25 μοίρες κλίσης για τη γωνία ανύψωσης) Περιστροφή: 360° Ρύθμιση ύψους: 0 mm έως 120 mm Περιστροφή: -90° έως +90° Αποσπώμενη βάση: Ναι	
Εξωτερικά στοιχεία ελέγχου	Διακόπτης/κουμπιά	Κουμπί λειτουργίας Πλήκτρο 1 Πλήκτρο 2
	Λειτουργίες	Φωτεινότητα Αντίθεση Μπλε φως Ενίσχυση μαύρων περιοχών ACM HDR Εξαιρετική ευκρίνεια Γάμμα Θερμοκρασία χρώματος Λειτουργίες Χώρος χρώματος Λειτουργία κλίμακας γκρι Απόχρωση 6 αξόνων Κορσμός 6 αξόνων Ένταση ήχου Σίγαση Υπεροδήγηση FreeSync Premium Ρυθμός ανανέωσης
		Είσοδος Μενού/Περιήγησης/OK  VRB Υπερ-χαμηλή καθυστέρηση Σημείο στόχευσης Γλώσσα Χρονικό όριο OSD Διαφάνεια Κλειδί OSD Είσοδος Αυτόματη πηγή Μορφή DP Εκχώρηση πλήκτρο συντόμευσης Λειτουργία ευρείας οθόνης DDC/CI Επίπεδο μαύρου HDMI Λειτουργία γρήγορης έναρξης Υπερχρονισμός# Πληροφορίες οθόνης Επαναφορά όλων των ρυθμίσεων Έξοδος

Οι προδιαγραφές ενδέχεται να διαφέρουν ανάλογα με το μοντέλο ή/και την περιοχή.

Βρείτε τα εγχειρίδια και τη λοιπή τεκμηρίωση για το προϊόν Acer στην επίσημη ιστοσελίδα υποστήριξης της Acer.

\* Η ετήσια ενεργειακή κατανάλωση υπολογίζεται με βάση την τυπική κατανάλωση ρεύματος 4 ώρες ανά ημέρα, 365 ημέρες ετησίως.

# Η λειτουργία overclocking ενδέχεται να προκαλέσει τρεμούλιασμα ή άλλα ανεπιθύμητα εφέ που μπορεί να προέρχονται από τη συνολική διαμόρφωση του συστήματος που είναι συνδεδεμένο στην οθόνη και πιθανώς, επιπρόσθετα, από τις προδιαγραφές της οθόνης. Μπορεί να είναι δυνατή η επίλυση ή η μείωση αυτών των εφέ καθορίζοντας χαμηλότερο ρυθμό ανανέωσης.

# Stručný sprievodca spustením (Quick Start Guide – QSG) LCD monitora Acer

## Dôležité bezpečnostné pokyny

Tieto pokyny si pozorne prečítajte.

- Na čistenie obrazovky LCD monitora: Ubezpečte sa, že menovité elektrické hodnoty vášho monitora sú vhodné na prevádzku pri napájaní striedavým prúdom dostupným vo vašej lokalite.
  - Vypnite LCD monitor a vytiahnite napájací kábel zo zásuvky.
  - Nastriekajte na handričku čistiaci roztok neobsahujúci rozpúšťadlá a jemne obrazovku vyčistite.
  - NIKDY NESTRIEKAJTE ŽIADNU TEKUTINU PRIAMO NA OBRAZOVKU ANI NA KRYT.**
  - NEPOUŽÍVAJTE NA LCD OBRAZOVKU ANI NA KRYT ŽIADNE ČISTIACE PROSTRIEDKY S OBSAHOV AMÓNIA ALEBO ALKOHOLU.**
  - Spoločnosť Acer nenesie zodpovednosť za poškodenie v dôsledku použitia čistiacich prostriedkov s obsahom amónia alebo alkoholu.
- Neumiestňujte LCD monitor blízko okna. Vystavenie monitora dažďu, vlhkosti alebo svetlu ho môže vážne poškodiť.
- LCD obrazovku nevystavujte tlaku. Nadmerný tlak môže spôsobiť trvalé poškodenie displeja.
- Neodstraňujte kryt, ani sa nepokúšajte opravovať tento prístroj vlastnoručne. Servis akéhokoľvek druhu má vykonať autorizovaný technik.
- LCD monitor skladujte v miestnosti s teplotou -20 až 60 °C (-4 až 140 °F). Skladovanie LCD monitora v prostredí mimo tohto rozsahu môže viesť k trvalému poškodeniu.
- Monitor okamžite vypojte zo siete a volajte autorizovaného technika, ak dôjde k niektorej z nasledujúcich situácií:
  - Signálny kábel medzi monitorom a PC je rozstrapkaný alebo poškodený.
  - Na LCD monitor sa vyleje tekutina alebo je monitor vystavený dažďu.
  - Dôjde k poškodeniu LCD monitora alebo puzdra.

## Prípevnenie monitora na podstavec

- Vyberte monitor z balenia.
- Prípevnite stojan na podstavec. (pre vybrané modely)
- Na uzamknutie otočte v smere hodinových ručičiek. Ubezpečte sa, že podstavec je uzamknutý do stojana. (pre vybrané modely)
- Upevnite podstavec na stojan otáčaním skrutky, pričom použijete integrovanú kartu alebo vhodnú mincu. (pre vybrané modely)

## Pripojenie monitora k počítaču

- Vypnite monitor a odpojte napájací kábel počítača.
- 2-1 Pripojte kábel HDMI (iba model so vstupom HDMI)
  - Zabezpečte, aby bol monitor i počítač VYPNUTÝ.
  - Pripojte jeden koniec kábla HDMI k zadnej strane monitora a druhý koniec pripojte k portu počítača.
- 2-2 Pripojte kábel DP (iba model so vstupom DP)
  - Zabezpečte, aby bol monitor i počítač VYPNUTÝ.
  - Pripojte kábel DP k počítaču.
- Pripojte napájací kábel monitora do portu napájania na zadnej strane monitora.
- Zapojte napájacie káble počítača a monitora do elektrickej zásuvky v dosahu.

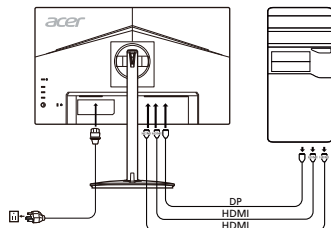

## Externé ovládače

Č.	Položka	Popis
1	Tlačidlo/kontrolka napájania	Služi na zapnutie/vypnutie monitora. Modrá farba indikuje zapnutie. Oranžová indikuje pohotovostný režim/režim šetrenia energie.
2	Tlačidlá klávesovej skratky 1 a 2	Stlačením tlačidla aktivujete funkciu klávesovej skratky predvolenú používateľom.
3	Tlačidlo Vstup	Stlačením tlačidla prepnete vstupné zdroje.

- Smerové/potvrzovacie tlačidlo

Stlačením tlačidla aktivujete ponuku OSD, potom ho použite ako smerové tlačidlo a vyberte požadovanú funkciu. Opätovným stlačením tlačidla potvrdíte výber.

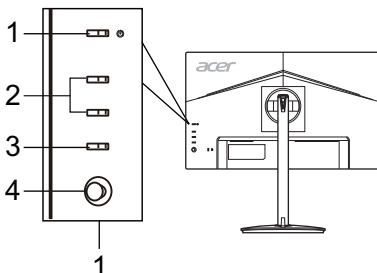

## Predpisy a bezpečnostné upozornenia

### Upozornenie úradu FCC

Toto zariadenie bolo testované a zistilo sa, že spĺňa limity pre digitálne zariadenie triedy B podľa časti 15 pravidiel FCC. Tieto limity sú stanovené tak, aby sa v zmysluplnej miere zabezpečila ochrana proti škodlivému rušeniu pri umiestnení v obývanej zóne. Toto zariadenie generuje, používa a môže vyžarovať vysokofrekvenčnú energiu a ak nie je nainštalované a používané v súlade s pokynmi, môže spôsobovať škodlivé rušenie rádiových komunikácií.

Neexistuje však záruka, že pri konkrétnom umiestnení k rušeniu nedôjde. Ak toto zariadenie spôsobuje škodlivé rušenie príjmu rádiového alebo televízneho signálu, čo možno zistiť zapnutím a vypnutím zariadenia, používateľ by sa mal pokúsiť o nápravu rušenia prijatím jedného alebo viacerých z nasledujúcich opatrení:

- Zmeňte orientáciu zariadenia alebo premiestnite prijímaciu anténu.
- Predĺžte vzdialenosť medzi zariadením a prijímačom.
- Zapojte zariadenie do zásuvky na inom okruhu, než je zapojený prijímač.
- Poradte sa s predajcom alebo skúseným rádiovým/televíznym technikom.

### Vyhlasenie o zhode so smernicami ES

Spoločnosť Acer Inc. týmto prehlasuje, že tento LCD monitor spĺňa základné požiadavky a ďalšie príslušné ustanovenia smernice o EMK 2014/30/EÚ, smernice o nízkom napätí 2014/35/EÚ, smernicu RoHS 2011/65/EÚ a smernicu 2009/125/ES o vytvorení rámca na stanovenie požiadaviek na ekodizajn energetických výrobkov.

### Upozornenie:

V rámci prevencie pred poškodením nezdvíhajte monitor za jeho podstavec.

### Upozornenie: Tienené káble

Všetky pripojenia k iným počítačovým zariadeniam musia byť vykonané s použitím tienených káblov, aby sa dodržala zhoda s predpismi o EMK.

### Upozornenie: Periférne zariadenia

K tomuto zariadeniu možno pripojiť iba periférne zariadenia (vstupné/výstupné zariadenia, terminály, tlačiarne, atď.) certifikované na zhodu s limitmi triedy B. Prevádzka s necertifikovanými periférnymi zariadeniami bude mať pravdepodobne za následok rušenie rádiového a televízneho príjmu.

### Pozor

Zmeny alebo modifikácie, ktoré nie sú výslovne schválené výrobcom, môžu mať za následok zneplatnenie oprávnenia používateľa prevádzkovať tento produkt, ktoré udeľuje Federal Communications Commission (FCC – Federálny výbor pre komunikácie v USA).

### Prevádzkové podmienky

Toto zariadenie je v súlade s časťou 15 smerníc FCC. Prevádzka podlieha týmto dvom podmienkam: (1) toto zariadenie nesmie spôsobovať škodlivé rušenie a (2) toto zariadenie musí zniesť akékoľvek prijaté rušenie, vrátane rušenia, ktoré môže spôsobiť nežiaducu prevádzku.

### Upozornenie: Pre používateľov v Kanade

Tento digitálny prístroj triedy B zodpovedá kanadskej norme ICES-003.

### Remarque à l'intention des utilisateurs canadiens

Cet appareil numérique de la classe B est conforme à la norme NMB-003 du Canada.

### Likvidácia nepotrebného zariadenia používateľmi v súkromných domácnostiach v Európskej únii.



Tento symbol na produkte alebo na jeho balení indikuje, že tento produkt sa nesmie likvidovať spolu s iným odpadom z domácnosti. Namiesto toho ste zodpovední za likvidáciu svojho nepotrebného zariadenia tak, že ho odovzdáte na určenom zbernom mieste pre recykláciu odpadu z elektrických a elektronických zariadení. Separovaný zber a recyklácia nepotrebného zariadenia na konci jeho životnosti pomôžu zachovať prírodné zdroje a zabezpečiť, aby bolo recyklované spôsobom, ktorý chráni ľudské zdravie a životné prostredie. Pre ďalšie informácie o tom, kde môžete odovzdať svoje nepotrebné zariadenie na recykláciu, sa obráťte na svoj miestny mestský úrad, služby nakladania s odpadom, ktoré vaša domácnosť využíva, alebo obchod, kde ste produkt zakúpili.

## ŠPECIFIKÁCIE

LCD Panel	Druh monitora	Farebný TFT LCD	
	Veľkosť	24,5" W (62 cm)	
	Rozstup bodov	0,283 mm (H) x 0,280 mm (V)	
	Jas	Natívne: 400 cd/m <sup>2</sup> ; režim HDR400: 400 cd/m <sup>2</sup>	
	Kontrast	100000000:1 Max (ACM)	
	Pozorovací uhol	178° (H) 178° (V) (CR = 10)	
	Doba odozvy	1 ms (G ku G) / 0,5 ms (G ku G, min.)	
	Typ panela	IPS	
	Horizontálna frekvencia	31 - 308 kHz	
Vertikálna frekvencia	56 - 280 Hz		
Farby displeja	16,7 milióna		
Max. obnovovacia frekvencia bodov	650 MHz		
Maximálne rozlíšenie	HDMI/DP: 1920 x 1080 pri 240 Hz DP: 1920 x 1080 pri 280 Hz (s funkciou Pretaktovanie na možnosti Zapnúť)		
Technológia Plug & Play	VESA DDCCI/DDC2B		
Trieda energetickej účinnosti	A		
*Ročná spotreba energie	30 (kWh) (pre model so vstupom HDMI)		
Spotreba energie (pri 200 nitov)	Režim zapnutia	16,6 W (charakteristicky)	
	Režim spánku	0,41 W (charakteristicky)	
	Režim vypnutia	0,24 W (charakteristicky)	
Vstupný konektor	HDMI (iba model so vstupom HDMI) DP (iba model so vstupom DP)		
Vstupný signál videa	HDMI (iba model so vstupom HDMI) DP (iba model so vstupom DP)		
Reproduktoary	2 W x 2 (iba model so vstupom Audio) (voľiteľné)		
Maximálna veľkosť obrazovky	Horizontálne: 543,744 mm Vertikálne: 302,616 mm		
Zdroj napájania	100 – 240 V, 50/60 Hz		
Podmienky prostredia	Prevádzková teplota: 0 až 40 °C Teplota skladovania: -20 až 60 °C Prevádzková vlhkosť: 20 % až 80 %		
Rozmery	557,79 (s) x 382,67 ~ 502,67 (v) x 233,66 (h) mm		
Hmotnosť (netto)	4,70 kg (netto)		
Špecifikácie mechanizmu	Vyklopenie: -5° až +25° (iba v najvyššom bode možno ponúknuť 25 stupňov zaklopenia pre uhol elevácie) Otváranie: 360° Nastavenie výšky: 0 mm až 120 mm Vykĺpanie: -90° až +90° Odpojitelný stojan: Áno		
Vonkajšie ovládače	Prepínač/Tlačidlá	Tlačidlo zapnutia Tlačidlo klávesovej skratky 1 Tlačidlo klávesovej skratky 2	
	Funkcie	Jas Kontrast Modré svetlo Zvýraznenie čiernej ACM HDR Zvýšená ostrosť Gamma Teplota farieb Režimy Priestor farieb Režim odteňov sivej 6-osový odtieň 6-osová sýtosť Hlasitosť Stímiť Pretaktovanie FreeSync Premium Hodnota obnovovacej frekvencie	Vstup Ponuka/Smerové/Potvrdzovacie VRB Ultra nízke oneskorenie Mieridlo Jazyk Časový limit OSD Transparentnosť Zámok OSD Vstup Automatický zdroj Formát DP Priradenie kláv. skratiek Širokohlá DDC/CI Úroveň čiernej na HDMI Režim rýchleho spustenia Pretaktovanie# Informácie o displeji Obnoviť všetky nastavenia Ukončiť
Parametre sa líšia v závislosti od modelu a/alebo oblasti.			

Na oficiálnych webových stránkach podpory spoločnosti Acer nájdete príručky a iné dokumenty pre svoj produkt značky Acer.

\*Ročná spotreba energie sa vypočíta s použitím charakteristickej spotreby energie 4 hodiny denne, 365 dní v roku.

# Pretaktovanie môže spôsobiť blikanie alebo iné nepriaznivé efekty, ktoré môžu pochádzať z celkovej konfigurácie systému pripojeného k displeju, prípadne z technických parametrov obrazovky displeja. Tieto efekty možno vyriešiť nastavením nižšej obnovovacej frekvencie.



# Guide til hurtig opstart af LCD-skærm fra Acer

## Vigtige sikkerhedsinstruktioner

Læs følgende instruktioner grundigt.

- Sådan rengøres LCD-skærmen: Sørg for, at skærmen er elektrisk klassificeret til at fungere med den tilgængelige vekselstrøm, hvor du befinder dig.
  - Sluk for LCD-skærmen, og tag netledningen ud.
  - Sprøjt et rengøringsmiddel uden opløsningsmidler på en klud, og rengør skærmen forsigtigt.
  - DU MÅ IKKE SPRØJTE ELLER HÆLDE NOGEN FORM FOR VÆSKE DIREKTE PÅ SKÆRMEN ELLER BAGBEKLÆDNINGEN.**
  - DU MÅ IKKE BRUGE AMMONIAK- ELLER ALKOHOLBASEREDE RENGØRINGSMIDLER PÅ LCD-SKÆRMEN ELLER BAGBEKLÆDNINGEN.**
  - Acer er ikke ansvarlig for skader, som resultat af brugen af ammoniak- eller alkoholbaserede rengøringsmidler.
- Placer ikke LCD-skærmen i nærheden af et vindue. Skærmen kan blive alvorligt beskadiget, hvis den udsættes for regn, fugt eller sollys.
- Udsæt ikke LCD-skærmen for tryk. For højt tryk kan forårsage permanent skade på skærmen.
- Fjern ikke bagbeklædningen, og forsøg ikke selv at udføre reparationer på enheden. En autoriseret tekniker bør foretage enhver form for eftersyn.
- Opbevar LCD-skærmen i et rum med en temperatur på -20° til 60° C. Opbevaring af LCD-skærmen uden for dette temperaturområde kan medføre permanent beskadigelse.
- Tag øjeblikkeligt alle stik fra skærmen ud, og kontakt en autoriseret tekniker, hvis nogen af følgende situationer opstår:
  - Skærm til PC-signalkablet er flosset eller beskadiget.
  - Væske spildes på LCD-skærmen, eller skærmen udsættes for regn.
  - LCD-skærmen eller bagbeklædningen er beskadiget.

## Montering af skærmen på foden

- Fjern skærmen fra emballagen.
- Monter soklen på foden. (for udvalgte modeller)
- Drej med uret for at låse. Sørg for, at foden er låst fast på soklen. (for udvalgte modeller)
- Fastgør foden til soklen ved at dreje skruen med en skive eller en passende mont. (for udvalgte modeller)

## Tilslutning af skærmen til en computer

- Sluk skærmen, og tag computerens netledning ud af stikket.
- 2-1 Tilslut HDMI-kablet (kun model med HDMI-indgang)
  - Sørg for, at både skærmen og computeren er slukket.
  - Tilslut den ene ende af HDMI-kablet til bagsiden af skærmen, og tilslut den anden ende af kablet til computerens port.
- 2-2 Tilslut DP-kablet (kun model med DP-indgang)
  - Sørg for, at både skærmen og computeren er slukket.
  - Tilslut DP-kablet til computeren.
- Sæt skærmens strømkabel i strømstikket på bagsiden af skærmen.
- Tilslut computerens og skærmens strømkabler til en stikkontakt i nærheden.

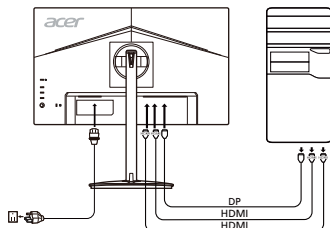

## Udvendige knapper

Nr.	Punkt	Beskrivelse
1	Tænd/sluk-knap/indikator	Tænder og slukker for skærmen. Blå angiver, at skærmen er tændt. Gul angiver standby/strømbesparende tilstand.
2	Genvej 1, 2 knapper	Tryk for at aktivere brugerdefineret genvejsfunktion.
3	Indgangsknap	Tryk for at skifte indgangskilde.
4	Navigations-/OK-knap	Tryk for at aktivere OSD-menuen, og brug den derefter som navigationsknap til at fremhæve den ønskede funktion. Tryk igen for at foretage et valg.

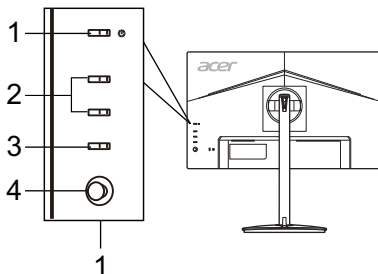

## Regler og sikkerhedsforskrifter

### FCC-forskrifter

Denne enhed er blevet testet og fundet i overensstemmelse med grænserne for en digital enhed i klasse B i henhold til afsnit 15 i FCC-reglerne. Disse grænser er fastsat for at yde rimelig beskyttelse mod skadelig interferens i beboelsesinstallationer. Denne enhed genererer, bruger og kan udråle radiofrekvensenergi. Hvis produktet ikke installeres og bruges i overensstemmelse med instruktionerne, kan det forårsage skadelig interferens for radiokommunikation.

Der er dog ingen garanti for, at interferens ikke vil forekomme i en bestemt installation. Hvis denne enhed forårsager skadelig interferens ved radio- eller tv-modtagelse, hvilket kan fastslås ved at slukke for enheden og tænde den igen, opfordres brugeren til at forsøge at afhjælpe interferensen ved en eller flere af følgende foranstaltninger:

- Juster eller flyt modtagerantennen.
- Forøg afstanden mellem enheden og modtageren.
- Slut enheden til en stikkontakt på et andet kredsløb end det, modtageren er tilsluttet.
- Kontakt forhandleren eller en erfaren radio/tv-tekniker for at få hjælp.

### CE-overensstemmelseserklæring

Acer Inc. erklærer herved, at denne LCD-skærm overholder de væsentlige krav og andre relevante bestemmelser i EMC-direktivet 2014/30/EU, lavspændingsdirektivet 2014/35/EU og RoHS-direktivet 2011/65/EU og direktiv 2009/125/EF om rammerne for fastlæggelse af krav til miljøvenligt design af energirelaterede produkter.

### Bemærk:

Løft ikke skærmen i dens fod for at undgå at beskadige skærmen.

### Bemærk: Afskærmede kabler

Alle forbindelser til andre computerenheder skal foretages med afskærmede kabler for at overholde EMC-reglerne.

### Bemærk: Eksterne enheder

Kun eksterne enheder (indgående/udgående enheder, terminaler, printere osv.), som er certificeret i overensstemmelse med klasse B-grænserne, må tilsluttes dette udstyr. Brug af ikke-certificerede enheder forventes at medføre interferens i radio- og tv-modtagelse.

### Forsigtig

Ændringer eller modifikationer, som ikke er udtrykkeligt godkendt af producenten, kan ugyldiggøre brugerens ret, som er ydet af FCC (Federal Communications Commission), til at bruge dette produkt.

### Driftsbetingelser

Denne enhed overholder afsnit 15 i FCC-reglerne. Driften er underlagt følgende to betingelser: (1) denne enhed må ikke forårsage skadelig interferens, og (2) enheden skal acceptere modtaget interferens, herunder interferens, der kan forårsage uønsket drift.

### Bemærk: Canadiske brugere

Denne digitale enhed i klasse B overholder den canadiske ICES-003.

### Remarque à l'intention des utilisateurs canadiens

Cet appareil numérique de la classe B est conforme à la norme NMB-003 du Canada.

### Bortskaffelse af udstyr af brugere i private husholdninger i den Europæiske Union



Dette symbol på produktet eller emballagen angiver, at dette produkt ikke må bortskaffes sammen med det øvrige husholdningsaffald. I stedet er det dit ansvar at bortskaffe udstyret ved at aflevere det på et angivet indsamlingssted for genanvendelse af elektrisk og elektronisk udstyr. Separat indsamling og genanvendelse af udstyret er med til at bevare naturlige ressourcer og sikre, at det genbruges på en måde, der beskytter menneskers sundhed og miljøet. For flere oplysninger om, hvor du kan aflevere dit udstyr til genbrug, skal du kontakte din kommune, dit renovationselskab eller den butik, hvor du købte produktet.



# SPECIFIKATIONER

LCD-panel	Driversystem	TFT farve-LCD	
	Størrelse	24,5"W (62 cm)	
	Pixelafstand:	0,283 mm (H) x 0,280 mm (V)	
	Lysstyrke	Oprindelig: 400 cd/m <sup>2</sup> ; HDR400-tilstand: 400 cd/m <sup>2</sup>	
	Kontrast	100000000:1 Maks. (ACM)	
	Betragtningsvinkel	178° (H) 178° (V) (CR=10)	
	Svartid	1 ms (G til G) / 0,5 ms (G til G, min.)	
	Paneltype	IPS (In-Plane Switching)	
H-frekvens	31 - 308 KHz		
V-frekvens	56 - 280 Hz		
Skærmfarver	16,7 millioner		
Pixelfrekvens	650 MHz		
Maksimal opløsning	HDMI/DP: 1920 x 1080 ved 240 Hz DP: 1920 x 1080 ved 280 Hz (Med Overclock Til)		
Plug & Play	VESA DDCI/DDC2B		
Energiklasse	A		
*Årligt energiforbrug	30 (kWh) (til model med HDMI-indgang)		
Strømforbrug (ved 200 enheder)	Tændt tilstand	16,6 W (typisk)	
	Slumretilstand	0,41 W (typisk)	
	Slukket tilstand	0,24 W (typisk)	
Indgangsstik	HDMI (kun model med HDMI-indgang) DP (kun model med DP-indgang)		
Videoidgangssignal	HDMI (kun model med HDMI-indgang) DP (kun model med DP-indgang)		
Højtalere	2 W x 2 (kun model med lydindgang) (ekstraudstyr)		
Maksimal skærmstørrelse	Vandret: 543,744 mm Lodret: 302,616 mm		
Strømkilde	100-240 V, 50/60 Hz		
Miljøhensyn	Driftstemperatur: 0° til 40° C Opbevarings-temp.: -20° til 60° C Luftfugtighed ved drift: 20 % til 80 %		
Mål	557,79 (B) x 382,67 ~ 502,67 (H) x 233,66 (D) mm		
Vægt (N. W.)	4,70 kg (netto)		
Funktionspecifikationer	Hældning: -5° til +25° (der kan kun opnås en bagudvendt hældning på 25 grader i den højeste position) Drejning: 360° Højdeindstilling: 0 mm til 120 mm Drejetap: -90° til +90° Aftagelig fod: Ja		
Udvendige knapper	Knapper	Tænd/sluk-knap Genvej 1 Genvej 2	Indgang Menu/Navigations/OK
	Funktioner	Lysstyrke Kontrast Blåt lys Mørkeforstærkning ACM HDR Super skarphed Gamma Farvetemperatur Tilstande Farverum Gråskala-tilstand 6-akset nuance 6-akset mætning Lydstyrke Lydløs Overgear FreeSync Premium Opdateringshastighed	VRB Ultralav latens Sigtekikkert Sprog OSD-timeout Gennemsigtighed OSD-lås Indgang Automatisk kilde DP-format Tildeling af genvejstast Bred tilstand DDC/CI HDMI sort niveau Hurtig opstart Overclock# Oplysninger om skærm Nulstil alle indstillinger Afslut
Specifikationerne kan variere afhængigt af model og/eller region.			

Find vejledninger og andre dokumenter til dit Acer-produkt på Acers officielle support-websted.

\*Årligt energiforbrug er beregnet på baggrund af det typiske strømforbrug i 4 timer om dagen, 365 dage om året.

# Overclocking kan føre til flimmer eller andre uønskede virkninger, der kommer fra den samlede konfiguration af systemet, der er forbundet til skærmen, samt muligvis skærmens specifikationer. Det er muligvis muligt at fjerne eller reducere sådanne virkninger, ved at indstille en lavere opdateringshastighed.

## Acer-LCD-näytön pika-asennusopas

### Tärkeitä turvaohjeita

Lue seuraavat ohjeet huolellisesti.

- LCD-näytön puhdistaminen: Varmista, että näytön nimellisvirta vastaa alueellasi saatavilla olevaa verkkovirtaa.
  - Katkaise LCD-näytön virta ja irrota virtajohdon pisteke pistorasiasta.
  - Suihkuta ei-liuottavaa puhdistusliuosta liinalle ja puhdista näyttö varovasti.
  - ÄLÄ KOSKAAN RUISKUTA TAI KAADA NESTETTÄ SUORAAN RUUDULLE TAI KOTELOLLE.**
  - ÄLÄ KÄYTÄ AMMONIAKKI- TAI ALKOHOLIPOHJaisia PUHDISTUSAINEITA LCD-NÄYTÖN RUUDULLE TAI KOTELOLLE.**
  - Acer ei ole vastuussa vaurioista, jotka johtuvat ammoniakki- tai alkoholiyhdisteiden puhdistusainesten käytöstä.
- Älä sijoita LCD-näyttöä ikkunan lähelle. Näytön altistuminen sateelle, kosteudelle tai auringonvalolle voi vaurioittaa näyttöä vakavasti.
- Älä kohdista LCD-näyttöön painetta. Liiallinen paine voi aiheuttaa näytölle pysyviä vaurioita.
- Älä poista suojusta tai yritä huoltaa laitetta itse. Valtuutetun huoltoteknikon tulee suorittaa kaikki huoltotyöt.
- Säilytä LCD-näyttö huoneessa, jonka lämpötila on -20 - +60 °C. LCD-näytön säilyttäminen tämän lämpötila-alueen ulkopuolella voi johtaa pysyviin vaurioihin.
- Irrota näyttö heti pistorasiasta ja ota yhteys valtuutettuun teknikkoon seuraavissa tilanteissa:
  - Näytön ja tietokoneen välinen signaalkaapeli on kulunut tai vaurioitunut.
  - LCD-näytölle on roiskunut nestettä tai näyttö on altistunut sateelle.
  - LCD-näyttö tai sen kotelo on vahingoittunut.

### Näytön kiinnittäminen jalustaan

- Poista näyttö pakkauksestaan.
- Kiinnitä jalusta tukeen (tietyissä malleissa).
- Lukitse kiertämällä myötäpäivään. Varmista, että tukiosa on lukittu jalustaan (tietyissä malleissa).
- Kiinnitä tukiosa jalustaan kiertämällä ruuvia litteäpäisellä esineellä (kuten ruuvimeisselillä) tai sopivalla kolikolla (tietyissä malleissa).

### Näytön liittäminen tietokoneeseen

- Katkaise näytön virta ja irrota tietokoneen pisteke pistorasiasta.
- 2-1 Liitä HDMI-kaapeli (vain HDMI-tulomalli).
  - Varmista, että näyttö ja tietokone on sammutettu.
  - Liitä HDMI-kaapelin toinen pää näytön takaosaan ja toinen pää tietokoneen porttiin.
- 2-2 Liitä DP-kaapeli (vain DP-tulomalli).
  - Varmista, että näyttö ja tietokone on sammutettu.
  - Liitä DP-kaapeli tietokoneeseen.
- Kytke näytön virtajohto näytön takana olevaan virtaliitäntään.
- Kytke tietokoneen ja näytön virtapistokkeet läheiseen pistorasiaan.

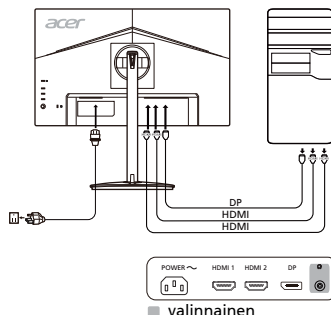

### Ulkoiset ohjauslaitteet

Nro	Kohta	Kuvaus
1	Virtapainike/ merkkivalo	Kytkee näytön virran päälle ja pois päältä. Sininen merkkivalo tarkoittaa, että virta on kytketty. Oranssi merkkivalo tarkoittaa valmistilaa/virransäästötilaa.
2	Pikanäppäin 1, 2 painiketta	Painamalla pikanäppäintä voit käyttää käyttäjän määrittämää pikanäppäintoimintoa.
3	Tulo-painike	Painamalla painiketta voit vaihtaa tulolähdettä.
4	Navigointi-/ OK-painike	Tällä painikkeella voit avata OSD-valikon, selata sitä ja korostaa haluamasi toiminnon. Vahvista valinta painamalla sitä uudelleen.

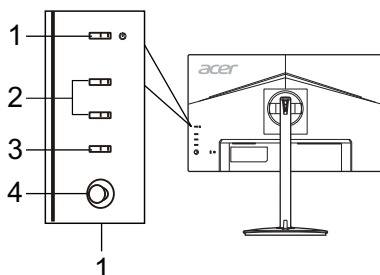

## Määräykset ja turvallisuusilmoitukset

### FCC-ilmoitus

Tämä laite on testattu ja sen on todettu olevan FCC:n sääntöjen osan 15 mukaisten luokan B digitaalisen laitteelle asetettujen rajoitusten mukainen. Nämä rajoitukset määrittävät riittävän suojauksen haitallisilta häiriöiltä kotitalousasennuksissa. Tämä laite muodostaa, käyttää ja saattaa säteillä radiotaajuusenergiaa. Jos sitä ei asenneta ja käytetä ohjeiden mukaisesti, se saattaa aiheuttaa haitallisia häiriöitä radioliikenteelle.

Mitään takeita häiriöttömyydestä ei voida kuitenkaan antaa. Jos tämä laite aiheuttaa haitallisia häiriöitä radio- ja TV-vastaanotolle (häiriö voidaan havaita katkaisemalla laitteesta virta ja kytkemällä se uudelleen), käyttäjää kehoitetaan korjaamaan häiriöt jollakin seuraavista tavoista:

- muuttamalla vastaanottoantennin asentoa tai paikkaa
- siirtämällä vastaanotin ja laite kauemmaksi toisistaan
- liittämällä laite pistorasiaan, joka kuuluu eri virtapiiriin kuin mihin vastaanotin on kytketty
- pyytämällä apua jälleenmyyjältä tai kokeneelta radio- ja TV-asentajalta.

### CE-vaatimusten mukaisuusvakuutus

Acer Inc. vakuuttaa täten, että tämä LCD-näyttö on seuraavien direktiivien oleellisten vaatimusten ja muiden ehtojen mukainen: EMC-direktiivi 2014/30/EU, pienjännittdirektiivi 2014/35/EU, RoHS-direktiivi 2011/65/EU ja direktiivi 2009/125/EY energiaan liittyvien tuotteiden ekologiselle suunnittelulle asetettävien vaatimusten puitteista.

### Huomautus:

Älä nosta näyttöä sen pohjasta, jotta se ei vahingoittuisi.

### Huomautus: Suojatut kaapelit

Kaikki liitännät muihin tietokonelaitteisiin tulee tehdä suojatuilla kaapeleilla EMC-direktiivin säännösten mukaisesti.

### Huomautus: Oheislaitteet

Tähän laitteeseen voi liittää vain sellaisia oheislaitteita (tiedonsiirtolaitteet, päätteet, tulostimet jne.), jotka on sertifioitu luokan B rajoitusten mukaisiksi. Käyttö ei-sertifioitujen oheislaitteiden kanssa aiheuttaa todennäköisesti häiriöitä radio- ja TV-vastaanotolle.

### Varoitus

Muutokset, joita valmistaja ei ole erikseen hyväksynyt, saattavat mitätöidä FCC:n (Federal Communications Commission) käyttäjälle myöntämän luvan käyttää tätä laitetta.

### Käyttöehdot

Tämä laite on FCC:n sääntöjen osan 15 mukainen. Käyttö on seuraavien ehtojen alaisista: (1) Tämä laite ei saa aiheuttaa haitallisia häiriöitä, ja (2) tämän laitteen on hyväksyttävä kaikki vastaanotettu häiriö, mukaan lukien häiriöt, jotka saattavat aiheuttaa virheellistä käyttöä.

### Huomautus: Kanadassa asuvat käyttäjät

Tämä luokan B digitaalinen laite on Kanadan ICES-003-standardin mukainen.

### Remarque à l'intention des utilisateurs canadiens

Cet appareil numérique de la classe B est conforme à la norme NMB-003 du Canada.

### Käytöstä poistettujen laitteiden hävittäminen kotitalouksissa Euroopan unionin alueella

Tämä laitteeseen tai sen pakkaukseen merkitty symboli tarkoittaa, että laitetta ei saa hävittää muun kotitalousjätteen mukana. Vastuullasi on viedä käytöstä poistettu laite sille tarkoitettuun elektronisten laitteiden ja sähkölaitteiden keräyspisteeseen kierrätettäväksi. Käytöstä poistetun laitteen erillinen keräys ja kierrätys auttavat säästämään luonnonvaroja ja varmistaa, että laite kierrätetään ihmisten terveyttä ja ympäristöä suojaavalla tavalla. Lisätietoa siitä, mihin voit viedä käytöstä poistetun laitteen kierrätettäväksi, saat ottamalla yhteyttä paikallisiin viranomaisiin, kierrätyskeskukseen tai jälleenmyyjään, jolta ostit laitteen.



# TEKNISET TIEDOT

LCD-paneeli	Ohjausjärjestelmä	TFT Color LCD	
	Koko	24,5"W (62 cm)	
	Pikseliväli	0,283 mm (V) x 0,280 mm (P)	
	Kirkkaus	Natiivi: 400 cd/m <sup>2</sup> ; HDR400-tila: 400 cd/m <sup>2</sup>	
	Kontrasti	100 000 000:1 enint. (ACM)	
	Katselukulma	178° (V) 178° (P) (CR=10)	
	Vasteaika	1 ms (G/G) / 0,5 ms (G/G, min.)	
	Paneelityyppi	In-Plane Switching (IPS)	
	H-taajuus	31 - 308 KHz	
V-taajuus	56 - 280 Hz		
Näyttövärit	16,7 miljoonaa		
Pistekellotaajuus	650 MHz		
Enimmäistarkkuus	HDMI/DP: 1920 x 1080 @ 240 Hz DP: 1920 x 1080 @ 280 Hz (Ylikellotus on PÄÄLLÄ)		
Plug & Play	VESA DDCCI/DDC2B		
Energiatohokkuusluokka	A		
*Vuositainen energiankulutus	30 (kWh) (HDMI-tulomallissa)		
Virrankulutus (200 nitia)	Päällä	16,6 W (tyypillinen)	
	Lepotila	0,41 W (tyypillinen)	
	Pois	0,24 W (tyypillinen)	
Tuloliitäntä	HDMI (vain HDMI-tulomalli) DP (vain DP-tulomalli)		
Videotulosignaali	HDMI (vain HDMI-tulomalli) DP (vain DP-tulomalli)		
Kaiuttimet	2 W x 2 (vain äänitulomalli) (valinnainen)		
Näyttöruudun enimmäiskoko	Vaakaasuora: 543,744 mm Pystyasuora: 302,616 mm		
Virtalähde	100–240 V, 50/60 Hz		
Ympäristökäytöt	Käyttölämpötila: 0–40 °C Varastointilämpötila: -20–+60 °C Ilmankosteus: 20–80 %		
Mitat	557,79 (L) x 382,67 ~ 502,67 (K) x 233,66 (S) mm		
Paino (netto)	4,70 kg (netto)		
Mekanismien tiedot	Kallistus: -5°–+25° (kaltevuuskulman 25 asteen kallistus on mahdollinen vain korkeimmassa pisteessä) Kierto: 360° Korkeuden säätö: 0–120 mm Nivelöinti: -90°–+90° Irrotettava jalusta: Kyllä		
Ulkoiset ohjauslaitteet	Vaihto/painikkeet	Virtapainike Pikanäppäin 1 Pikanäppäin 2	Tulo Valikko/Navigointi/OK
	Toiminnot	Kirkkaus Kontrasti Sininen valo Mustan vahvistus ACM HDR Superterävyys Gamma Värin lämpöisyys Tilat Väriavaruus Harmaasävytila 6-aksel. sävy 6-aksel. satur. Äänenvoim. Mykistä Ylivaihde FreeSync Premium Virkest.taaj.num	VRB Ultra-matala latenssi Tähtäyspiste Kieli Aikakatkaaisu Läpikuultavuus Lukitse OSD Tulo Autom. lähde DP-muoto Pikanäppäinmääritys Laajakuva DDCCI HDMI-mustan taso Pika-aloitustila Ylikellotus# Näyttötiedot Nollaa kaikki asetukset. Lopeta
Tekniset tiedot saattavat vaihdella mallin ja/tai alueen mukaan.			

Acerin tuotteiden käyttöoppaita ja muita asiakirjoja on saatavilla Acerin virallisella tukisivustolla.

\*Vuositaisen energiankulutuksen laskenta perustuu tyypilliseen 4 tunnin päivittäiseen virrankulutukseen 365 päivänä vuodessa.

# Ylikellotus voi johtaa välkyntään tai muihin haitallisiin ilmiöihin, jotka voivat olla peräisin näyttöön liitetyn järjestelmän kokonaiskoonpanosta ja mahdollisesti lisäksi näyttöpaneelin teknisistä ominaisuuksista. Tällaisten vaikutusten ratkaiseminen tai vähentäminen voi olla mahdollista asettamalla matalampi virkistystaajuus.

# Hurtigstartveiledning (QSG) for LCD-skjerm fra Acer

## Viktige sikkerhetsinstruksjoner

Les følgende instruksjoner nøye.

- Slik rengjør du LCD-skjermen: Kontroller at skjermen din har elektrisk kapasitet til å fungere med AC-strømmen som er tilgjengelig der du er.
  - Slå av LCD-skjermen, og ta ut strømkontakten.
  - Sprut et ikke-løselig rengjøringsmiddel på en klut, og rengjør skjermen forsiktig.
  - VÆSKE MÅ ALDRI SPRAYES ELLER HELLES DIREKTE PÅ SKJERMEN ELLER KABINETTET.**
  - IKKE BRUK AMMONIAKK- ELLER ALKOHOLBASERTE RENGJØRINGSMIDLER PÅ LCD-SKJERMEN ELLER KABINETTET.**
  - Acer kan ikke holdes ansvarlig for skader som oppstår på grunn av ammoniakk- eller alkoholbaserte rengjøringsmidler.
- Ikke plasser LCD-skjermen i nærheten av et vindu. Hvis skjermen blir utsatt for regn, fuktighet eller sollys, kan det gi alvorlig skade.
- Ikke trykk på LCD-skjermen. For mye trykk kan føre til permanent skade på skjermen.
- Ikke ta av dekselet eller forsøk å reparere denne enheten selv. En autorisert tekniker skal utføre vedlikehold av enhver art.
- LCD-skjermen skal lagres i et rom med en temperatur på -20° til 60° C (-4° til 140° F). Hvis LCD-skjermen lagres utenfor dette temperaturområdet, kan det føre til permanent skade.
- Du må umiddelbart koble fra skjermen og ringe en autorisert tekniker hvis noen av de følgende situasjonene oppstår:
  - Skjerm-til-PC-signalkabelen er slitt eller skadet.
  - Væske søles på LCD-skjermen, eller skjermen blir utsatt for regn.
  - LCD-skjermen eller kabinettet er skadet.

## Slik fester du skjermen til basen

- Ta skjermen ut av emballasjen.
- Fest foten til basen. (for utvalgte modeller)
- Drei med klokken for å låse. Kontroller at basen er låst til stativet. (for utvalgte modeller)
- Fest basen til stativet ved å dreie skruen med en skrutrekker eller en passende mynt. (for utvalgte modeller)

## Slik kobler du skjermen til en datamaskin

- Slå av skjermen, og ta ut strømkontakten til datamaskinen.
- 2-1 Koble til HDMI-kabelen (bare modell med HDMI-inngang)
  - Kontroller at både skjermen og datamaskinen er slått AV.
  - Koble én ende av HDMI-kabelen til baksiden av skjermen, og koble den andre enden til datamaskinens port.
- 2-2 Koble til DP-kabelen (bare modell med DP-inngang)
  - Kontroller at både skjermen og datamaskinen er slått AV.
  - Koble DP-kabelen til datamaskinen.
- Sett inn skjermens strømkabel i strømintaket på baksiden av skjermen.
- Sett inn strømledningene til datamaskinen og skjermen i en nærliggende stikkontakt.

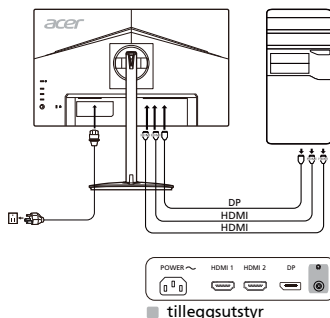

## Eksterne kontrollere

Nr.	Element	Beskrivelse
1	Strømknapp/ -indikator	Slår skjermen på/av. Blå indikerer at den er slått på. Gul indikerer standby/strømsparingsmodus.
2	Hurtigtast 1, 2 knapper	Trykk for å aktivere brukerdefinert hurtigtastfunksjon.
3	Inngang-knapp	Trykk for å veksle mellom inngangskilder.
4	Navigasjons-/ OK-knapp	Trykk for å aktivere OSD-menyen, og bruk deretter knappen som en styretast for å markere ønsket funksjon. Trykk på den igjen for å angi et valg.

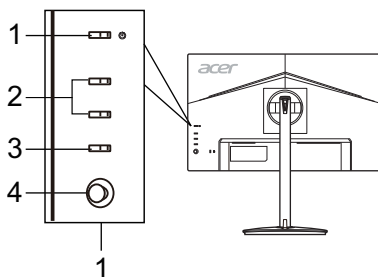

## Forskrifter og sikkerhetsmerknader

### FCC-merknad

Denne enheten er testet og funnet i samsvar med grensene for klasse B, digital enhet ifølge del 15 av FCC-reglene. Disse grensene er utformet for å gi rimelig beskyttelse mot skadelige forstyrrelser i en boliginstallasjon. Denne enheten lager, bruker og kan utstråle radiofrekvensenergi, og hvis den ikke installeres og brukes i samsvar med instruksjonene, kan den forårsake skadelig forstyrrelse på radiokommunikasjon.

Det er imidlertid ingen garanti for at forstyrrelse ikke vil oppstå i en bestemt installasjon. Hvis denne enheten forårsaker skadelig forstyrrelse for radio- eller TV-mottak, som kan fastslås ved å slå enheten av og på, oppfordres brukeren til å prøve å korrigere forstyrrelsen med ett eller flere av følgende tiltak:

- Snu eller flytt mottakerantennen.
- Øk avstanden mellom enhet og mottaker.
- Koble enheten til en stikkontakt på en annen krets enn den mottakeren er koblet til.
- Ta kontakt med forhandleren eller en erfaren radio-/TV-tekniker for å få hjelp.

### CE-erklæring om samsvar

Herved erklærer Acer Inc. at denne LCD-skjermen er i samsvar med de grunnleggende krav og øvrige relevante krav i EMC-direktiv 2014/30/EU, lavspenningsdirektivet 2014/35/EU og RoHS-direktiv 2011/65/EU og direktiv 2009/125/EF med hensyn til etablering av et rammeverk for fastsettelse av krav til miljøvennlig utforming av energirelatert produkt.

### Merknad:

For å forhindre skade på skjermen må du ikke løfte den etter skjermfoten.

### Merknad: Skjermede kabler

Alle tilkoblinger til andre databehandlingsenheter må skje med skjermede kabler for å opprettholde samsvar med EMC-forskriftene.

### Merknad: Perifere enheter

Bare periferutstyr (enheter for inngang/utgang, terminaler, skrivere osv.) som er sertifisert i samsvar med klasse B-grensene, kan kobles til dette utstyret. Drift med ikke-sertifisert periferutstyr vil sannsynligvis føre til forstyrrelse i radio- og TV-mottak.

### Advarsel

Endringer eller modifikasjoner som ikke uttrykkelig er godkjent av produsenten, kan annullere brukerens autorisasjon, som er tildelt av Federal Communications Commission, til å bruke dette produktet.

### Driftsbetingelser

Denne enheten er i samsvar med del 15 av FCC-reglene. Driften er underlagt følgende to betingelser: (1) denne enheten kan ikke forårsake skadelig forstyrrelse, og (2) denne enheten må godta eventuell mottatt forstyrrelse, inkludert forstyrrelse som kan forårsake uønsket drift.

### Merknad: Kanadiske brukere

Dette digitale apparatet i klasse B er i samsvar med kanadiske ICES-003.

### Remarque à l'intention des utilisateurs canadiens

Cet appareil numérique de la classe B est conforme à la norme NMB-003 du Canada.

### Avhending av brukt utstyr fra brukere i private husholdninger i EU



Dette symbolet på produktet eller på emballasjen viser at dette produktet ikke må kastes sammen med annet husholdningsavfall. I stedet er det ditt ansvar å avhende utstyret ved å levere det til et innsamlingspunkt for resirkulering av elektrisk og elektronisk utstyr. Separat innsamling og gjenvinning av brukt utstyr på tidspunktet for avhending vil bidra til å bevare naturressurser og sikre at det resirkuleres på en måte som beskytter helse og miljø. Hvis du vil ha mer informasjon om hvor du kan levere utstyret til resirkulering, kan du kontakte lokale myndigheter, renovasjonstjenesten eller butikken der du kjøpte produktet.





# SPESIFIKASJON

LCD-panel	Kjøresystem	TFT farge-LCD	
	Størrelse	24,5"W (62 cm)	
	Pikselmål	0,283 mm (H) x 0,280 mm (V)	
	Lysstyrke	Integrert: 400 cd/m <sup>2</sup> ; HDR400-modus: 400 cd/m <sup>2</sup>	
	Kontrast	100 000 000:1 maks. (ACM)	
	Synlig vinkel	178° (H) 178° (V) (CR=10)	
	Responstid	1 ms (G til G) / 0,5 ms (G til G, min.)	
	Paneltype	IPS (In-Plane Switching)	
	H-frekvens	31 - 308 kHz	
V-frekvens	56 - 280 Hz		
Visningsfarger	16,7 millioner		
Punkt klokke	650 MHz		
Maksimal oppløsning	HDMI/DP: 1920 x 1080 ved 240 Hz DP: 1920 x 1080 ved 280 Hz (med Overklokking På)		
Plug & Play	VESA DDCCI/DDC2B		
Klasse for energieffektivitet	A		
* Årlig energiforbruk	30 (kWh) (for modell med HDMI-inngang)		
Strømforbruk (ved 200 nit)	På-modus	16,6 W (typisk)	
	Hvilemodus	0,41 W (typisk)	
	Av-modus	0,24 W (typisk)	
Inngangskobling	HDMI (bare modell med HDMI-inngang) DP (bare modell med DP-inngang)		
Signal for videoinngang	HDMI (bare modell med HDMI-inngang) DP (bare modell med DP-inngang)		
Høyttalere	2 W x 2 (bare modell med lydinnang) (tilleggsutstyr)		
Maksimal skjermstørrelse	Horisontalt: 543,744 mm Vertikalt: 302,616 mm		
Strømkilde	100-240 V, 50/60 Hz		
Miljømessige hensyn	Driftstemp.: 0° til 40 °C Lagringstemp.: -20° til 60 °C Driftsfuktighet: 20 % til 80 %		
Mål	557,79 x 382,67 ~ 502,67 x 233,66 mm (B x H x D)		
Vekt (n.v.)	4,70 kg (nett.)		
Spesifikasjoner for mekanisme	Helling: -5° til +25° (bare på det høyeste punktet kan 25 graders helling bakover være mulig for høydevinkelen) Dreiemekanisme: 360° Høydejustering: 0 mm til 120 mm Aksle: -90° til +90° Avtakbart fotstativ: Ja		
Eksterne kontrollere	Bryter/knapper	Strømknapp Hurtigtast 1 Hurtigtast 2	Inngang Meny/Navigasjons/OK
	Funksjoner	Lysstyrke Kontrast Blått lys Svart fremheving ACM HDR Super skarphet Gamma Fargetemperatur Moduser Fargeområde Gråtonemodus Fargetone ved 6-akse Metning ved 6-akse Volum Demp Overstyring FreeSync Premium Oppdateringsfrekvensnr.	VRB Ultralav latens Siktepunkt Språk OSD-tidsavbrudd Gjennomsiktighet OSD-lås Inndata Autokilde DP Format (DP-format) Hurtigtasttilordning Bred modus DDCCI HDMI-svarnivå Hurtigtartmodus Overklokking# Visningsinformasjon Nullstill alle innstillinger Avslutt
Spesifikasjonene varierer avhengig av modell og/eller region.			

Finne håndbøker og andre dokumenter for Acer-produktet ditt på den offisielle supportnettsiden for Acer.

\* Årlig energiforbruk er beregnet ut fra et vanlig strømforbruk på 4 timer per dag, 365 dager i året.

# Overklokking kan føre til flimring eller andre bivirkninger som kan være følge av den samlede konfigurasjonen til systemet som er koblet til skjermen og, i visse tilfeller, skjermpanelets spesifikasjoner. Det kan være mulig å løse eller redusere slike effekter ved å velge en lavere oppdateringsfrekvens.

# Acer LCD Monitör Hızlı Başlangıç Kılavuzu (QSG)

## Önemli güvenlik talimatları

Lütfen aşağıdaki talimatları dikkatlice okuyun.

- LCD monitörün ekranını temizlemek için: Monitörünüzün elektriksel olarak konumunuzdaki mevcut AC gücüyle çalışabilecek sınıfta olduğundan emin olun.
  - LCD monitörü kapatın ve güç kablosunun fişini çekin.
  - Bir bez parçasının üstüne çözülük olmayan bir temizleme solüsyonu sıkın ve ekranı nazikçe temizleyin.
  - ASLA DOĞRUDAN EKRANA YA DA KASAYA HİÇBİR SIVI SIKMAYIN YA DA DÖKMİYİN.**
  - LÜTFEN LCD EKRAAN YA DA KASA ÜZERİNDE AMONYAK YA DA ALKOL BAZLI HİÇBİR TEMİZLEYİCİ KULLANMAYIN.**
  - Acer, amonyak ya da alkol bazlı temizleyiciler kullanmaktan kaynaklanan hasarlardan sorumlu olmayacaktır.
- LCD monitörü bir pencerenin yakınına koymayın. Monitör yağmura, neme ya da güneş ışığına maruz kaldığında ciddi hasar görebilir.
- LCD ekrana basınç uygulamayın. Aşırı basınç ekrana kalıcı hasar verebilir.
- Kendi başınıza bu ünitenin kapağını çıkarmayın ve bakımını yapmaya kalkışmayın. Her tür bakımın yetkili bir teknisyen tarafından yapılması gerekir.
- LCD monitörü, -20° ile 60°C arasında (-4° - 140°F) bir sıcaklıkta saklayın. LCD monitörü bu aralığın dışında saklamak kalıcı hasara yol açabilir.
- Aşağıdaki durumlardan biri meydana gelirse hemen monitörünüzün fişini çekin ve yetkili bir teknisyeni arayın:
  - Monitör-PC sinyal kablosu aşınmış ya da zarar görmüşse.
  - LCD monitöre sıvı dökülürse ya da monitör yağmura maruz kalırsa.
  - LCD monitör ya da kasa zarar görürse.

## Monitörü tabana yerleştirme

- Monitörü paketinden çıkarın.
- Ayakları tabana yerleştirin. (seçili modellerde)
- Kilitlemek için saat yönünde döndürün. Tabanın ayaklara oturduğundan emin olun. (seçili modellerde)
- Düz uçlu tornavida ya da bozuk para kullanıp vidaları çevirerek tabanı ayağa sabitleyin. (seçili modellerde)

## Monitörünüzü Bilgisayara Bağlama

- Monitörünüzü kapatın ve bilgisayarınızın güç kablosunun fişini çekin.
- 2-1 HDMI Kablosunu Bağlayın (Sadece HDMI girişli model)
  - Hem monitörün hem de bilgisayarın KAPALI olduğundan emin olun.
  - HDMI kablosunun bir ucunu monitörün arkasına diğer ucunu bilgisayarın portuna bağlayın.
- 2-2 DP Kablosunu Bağlayın (Sadece DP girişli model)
  - Hem monitörün hem de bilgisayarın KAPALI olduğundan emin olun.
  - DP kablosunu bilgisayara bağlayın.
- Monitör güç kablosunu monitörün arkasındaki güç portuna takın.
- Bilgisayarınızın ve monitörünüzün güç kablolarını yakındaki bir elektrik prizine takın.

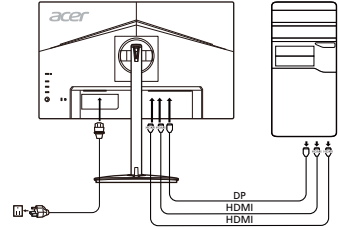

## Harici kontroller

Numara	Öge	Açıklama
1	Güç düğmesi/ göstergesi	Monitörü açar/kapatır. Mavi, açık olduğunu gösterir. Kehribar rengi, bekleme/güç tasarrufu modunda olduğunu gösterir.
2	Kısayol 1, 2 düğmeleri	Kullanıcı tanımlı kısayol işlevini etkinleştirmek için basın.
3	Giriş düğmesi	Giriş kaynakları arasında geçiş yapmak için basın.
4	Gezineme/Tamam düğmesi	OSD menüsünün etkinleştirmek için basın ve ardından istenen işlevi vurgulamak üzere yönlendirme tuşu olarak kullanın. Seçim girme için tekrar basın.

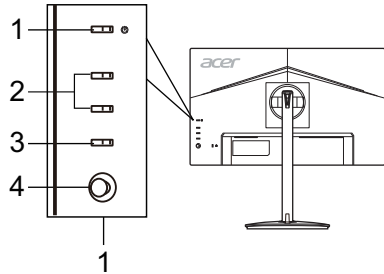

## Düzenlemeler ve güvenlik bildirimleri

### FCC bildirim

Bu aygıt test edilmiş ve FCC kurallarının 15. maddesi uyarınca B Sınıfı dijital aygıt olarak kabul edilmiştir. Bu sınırlar evde kurulmada meydana gelebilecek zararlı bir müdahaleye karşı koruma sağlamak için geliştirilmiştir. Bu aygıt radyo frekansı enerjisi yaratır, kullanır ve hatta saçabilir; ayrıca, talimatlara uygun olarak kurulmaz ve kullanılmazsa radyo iletişimine zararlı bir müdahalede bulunabilir. Bununla birlikte, bu müdahalenin talimatlara uygun kurulmada meydana gelmeyeceğinin garantisi yoktur. Aygıt, radyo ya da televizyonun sinyali alınmasına aygıtı kapatıp açarak tespit edilebilen zararlı bir müdahalede bulunursa kullanıcı aşağıdaki önlemlerin birini ya da birden fazlasını alarak bu müdahaleyi düzeltmeyi deneyebilir:

- Alıcı antenin yerini ya da yönünü değiştirin.
- Aygıt ile alıcıyı birbirinden biraz daha uzaklaştırın.
- Aygıtı, alıcının bağlı olduğundan farklı bir devrede bulunan çıkışa bağlayın.
- Yardım için satıcınıza ya da tecrübeli bir radyo/televizyon teknisyenine danışın.

### CE Uygunluk beyanı

Bu belge ile Acer Inc. bu LCD monitörün EMC Yönetmeliği 2014/30/AB, Alçak Gerilim Yönetmeliği 2014/35/AB ve RoHS Yönetmeliği 2011/65/AB ile Yönetmeliği 2009/125/AT yasalalarının enerji ürünleri için çevreci bir tasarım yapacak bir sistem kurmayı gerektiren temel gerekliliklerine ve diğer maddelerine uyduğunu beyan eder.

### Uyarı:

Monitörün zarar görmesini önlemek için monitörü tabanından tutarak kaldırmayın.

### Uyarı: Blendajlı kablolar

Diğer bilişim aygıtlarıyla yapılacak tüm bağlantılar EMC düzenlemelerine uyum sağlamak için blendajlı kablolar kullanılarak yapılmalıdır.

### Uyarı: Çevresel aygıtlar

Bu ekipmana sadece B Sınıfı sınırlarına uygun olduğu sertifikayla belirtilmiş çevresel aygıtlar (giriş/çıkış aygıtları, terminaler, yazıcılar vb.) eklenebilir. Sertifikasız çevresel aygıtlarla çalıştırılırsa radyo ve TV alıcılarına müdahale meydana gelebilir.

### Dikkat

Üretici tarafından açıkça onaylanmamış değişiklikler ve düzenlemeler, kullanıcının Federal İletişim Komisyonu tarafından verilen bu ürünün çalıştırma hakkının feshedilmesine neden olabilir.

### Çalışma koşulları

Bu aygıt FCC Hükümlerinin 15. maddesine uygundur. Çalışma şu iki şarta uygunluk gerektirir: (1) bu aygıt zararlı bir müdahaleye neden olmamalıdır ve (2) istem dışı çalıştırma da dahil olmak üzere bu aygıt alınan her müdahaleyi üstlenmek durumundadır.

### Uyarı: Kanadalı kullanıcılar

Bu B Sınıfı tertibat, Kanada ICES-003 yasasına uygundur.

### Remarque à l'intention des utilisateurs canadiens

Cet appareil numérique de la classe B est conforme à la norme NMB-003 du Canada.

### Atılacak Ekipmanın Avrupa Birliği Üyesi Ülkelerde Özel Mekanda Kullanıcılarca Atılması

Üründe ve ürünün paketinde bulunan bu simge, bu ürünün diğer ev atıklarınızla atılmaması gerektiğini gösterir. Bunun yerine, atılacak ekipmanınızı atık elektrikli cihaz toplama noktasına teslim etmek sizin sorumluluğunuzdur. Ürününüzün bu şekilde ayrı atılması ve geri dönüştürülmesi doğal kaynakları koruyacak ve ürünün insan sağlığını ve çevreyi koruyacak şekilde geri dönüştürülmesini sağlayacaktır. Atık ürününüzü nereye teslim edebileceğiniz hakkında daha fazla bilgi alabilmek için lütfen yerel belediyeyle, çöp hizmetlerinizi sunan birimle ya da ürünü aldığınız mağazayla iletişime geçin.



# TEKNİK ÖZELLİKLER

LCD Panel	Sürücü Sistemi	TFT Renkli LCD	
	Boyut	24,5"W (62 cm)	
	Piksel Aralığı	0,283 mm (Y) x 0,280 mm (D)	
	Parlaklık	Doğal: 400 cd/m <sup>2</sup> ; HDR400 modu: 400 cd/m <sup>2</sup>	
	Kontrast	100.000.000:1 Maks (ACM)	
	Görülebilir Açığı	178° (Y) 178° (D) (CR=10)	
	Tepki Süresi	1 ms (G - G) / 0,5 ms (G - G, En Düşük)	
	Panel Türü	In-Plane Switching	
	Yatay Frekans	31 - 308 kHz	
	Dikey Frekans	56 - 280 Hz	
Ekran Renkleri	16,7 Milyon		
Dot Clock	650 MHz		
Maksimum Çözünürlük	HDMI/DP: 1920 x 1080 @ 240 Hz DP: 1920 x 1080 @ 280 Hz (Hız Aşırma AÇMA olarak)		
Tak ve Kullan	VESA DDCI/DC2B		
Enerji Verimliliği Sınıfı	A		
*Yıllık Enerji Tüketimi	30 (kWh) (HDMI girişli Modeli İçin)		
Güç Tüketimi (200 nit'e)	Açık Mod	16,6 W (Tipik)	
	Uyku Modu	0,41 W (Tipik)	
	Kapalı Mod	0,24 W (Tipik)	
Giriş Bağlayıcısı	HDMI (Sadece HDMI Girişli Model) DP (Sadece DP Girişli Model)		
Giriş Video Sinyali	HDMI (Sadece HDMI Girişli Model) DP (Sadece DP Girişli Model)		
Hoparlörler	2 W x 2 (Sadece Ses Girişli Model) (Isteğe bağlı)		
Maksimum Ekran Büyüklüğü	Yatay: 543,744 mm Dikey: 302,616 mm		
Güç Kaynağı	100 - 240 V, 50/60 Hz		
Çevresel Durumlar	Çalışma Sıcaklığı: 0° - 40°C Saklama Sıcaklığı: -20° - 60°C Çalışma Nem Aralığı: %20 - %80		
Boyutlar	557,79 (G) x 382,67 ~ 502,67 (Y) x 233,66 (D) mm		
Ağırlık (Net)	4,70 kg (net)		
Mekanizma Teknik Özellikleri	Eğim: -5° - +25° (Yükselme açısı için sadece en yüksek noktada 25 derecelik yaslanma sunulabilir) Dönüş: 360° Boy ayarlaması: 0 mm - 120 mm Pivot: -90° - +90° Ayrılabilir ayak noktası: Evet		
Harici kontroller	Anahtar/Düğmeler	Güç Düğmesi Kısayol 1 Kısayol 2	Giriş Menü/Gezinme/Tamam
	İşlevler	Parlaklık Kontrast Mavi Işık Siyah Güçlendir ACM HDR Süper Nettik Gamma Renk Sıcaklığı Modlar Renk Alanı Gri Tonlama Modu 6 eks. Ton 6 eks. Doygun. Ses Seviyesi Sessiz Aşırı Hız FreeSync Premium Yenileme hızı	VRB Son Derece Düşük Gecikme Hedef nokta Dil OSD Zaman Aşımı Şeffaflık Menü Klidi Giriş Otomatik Kaynak DP Formatı Kısayol Atama Geniş Mod DDC/CI HDMI Siyah düzey Hızlı Başıt Modu Hız Aşırma# Ekran Bilgisi Tüm Ayarları Sıfırla Çıkış
Teknik özellikler, modele ve/veya bölgeye göre değişiklik gösterir.			

Acer ürününüz için kullanım kılavuzlarını ve diğer belgeleri resmi Acer destek web sitesinden bulabilirsiniz.

\*Yıllık enerji tüketimi günde 4 saat, yılda 365 gün olan tipik güç tüketimi baz alınarak hesaplanır.

# Hız aşırma işlemi, titremeye veya ekrana bağlı olan sistemin genel yapılandırmasından ve olasılıkla ekranın panel teknik özelliklerinden kaynaklanan diğer olumsuz etkilerle sonuçlanabilir. Daha düşük bir yenileme hızı ayarlayarak bu tür etkileri ortadan kaldırmak veya azaltmak mümkün olabilir.

## Ghid de inițiere rapidă pentru monitorul LCD Acer (QSG)

### Instrucțiuni de siguranță importante

Vă rugăm să citiți cu atenție instrucțiunile următoare.

- Pentru a curăța ecranul monitorului LCD: Verificați dacă monitorul are parametri electrici corespunzători alimentării cu c.a. disponibile în locația dvs.
  - Opriiți monitorul LCD și decupați cablul de alimentare.
  - Pulverizați o soluție de curățat fără solvent pe o cârpă și curățați ușor ecranul.
  - NU PULVERIZAȚI ȘI NU TURNAȚI NICIODATĂ LICHIDE DIRECT PE ECRAN SAU PE CARCASĂ.**
  - NU APLICAȚI SUBSTANȚE DE CURĂȚARE PE BAZĂ DE AMONIAK SAU DE ALCOOL PE ECRANUL LCD SAU PE CARCASĂ.**
  - Acer nu își asumă răspunderea pentru daunele provocate în urma utilizării substanțelor de curățare pe bază de amoniac sau alcool.
- Nu plasați monitorul LCD în apropiere de fereastră. Expunerea monitorului la ploaie, umezeală sau lumina solară îl poate deteriora serios.
- Nu aplicați presiune pe ecranul LCD. Presiunea excesivă poate provoca deteriorări permanente ecranului.
- Nu scoateți capacul și nu încercați să reparați dvs. această unitate. Reparațiile de orice natură trebuie efectuate de un tehnician autorizat.
- Păstrați monitorul LCD într-o cameră cu temperatura de -20° - +60° C (-4° - +140° F). Păstrarea monitorului în afara acestui interval poate provoca deteriorări permanente.
- Scoateți imediat din priză monitorul și apelați la un tehnician autorizat dacă apare vreuna dintre următoarele situații:
  - Cablul de semnal de la monitor la PC este ros sau deteriorat.
  - S-a vărsat un lichid pe monitorul LCD sau acesta este expus la ploaie.
  - Monitorul LCD sau carcasa acestuia este deteriorat/ă.

### Atașarea monitorului la bază

- Scoateți monitorul din ambalaj.
- Atașați suportul cu picior la bază. (pentru modelele selectate)
- Rotiți în sens orar pentru blocare. Verificați ca baza să fie blocată pe suport. (pentru modelele selectate)
- Fixați baza pe suport cu ajutorul șurubului, folosind arpișoara integrată sau o monedă potrivită. (pentru modelele selectate)

### Conectarea monitorului la calculator

- Opriiți monitorul și decupați cablul de alimentare a calculatorului.
- 2-1 Conectați cablul HDMI (numai la modelul cu intrare HDMI)
  - Verificați ca atât monitorul, cât și calculatorul să aibă alimentarea OPRITĂ.
  - Conectați un capăt al cablului HDMI la spatele monitorului, iar celălalt capăt la portul calculatorului.
- 2-2 Conectați cablul DP (numai la modelul cu intrare DP)
  - Verificați ca atât monitorul, cât și calculatorul să aibă alimentarea OPRITĂ.
  - Conectați cablul DP la computer.
- Introduceți cablul de alimentare a monitorului în portul de alimentare din spatele acestuia.
- Introduceți într-o priză din apropiere cablurile de alimentare pentru calculator și monitor.

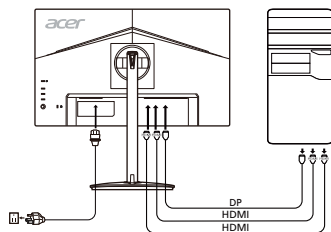

### Comenzi externe

Nr.	Element	Descriere
1	Buton/indicator de alimentare	Pornește/oprește monitorul. Albastru indică alimentarea pornită. Chihlimburi indică modul standby/economie de energie.
2	Tasta rapidă 1, 2 butoane	Apăsăți pentru a activa funcția tastă rapidă, definită de utilizator.
3	Buton pentru intrare	Apăsăți pentru a comuta între sursele de intrare.
4	Butonul Navii/OK	Apăsăți pentru a activa meniul OSD, apoi utilizați-l ca tastă direcțională pentru a evidenția funcția dorită. Apăsăți-l din nou pentru a introduce o selecție.

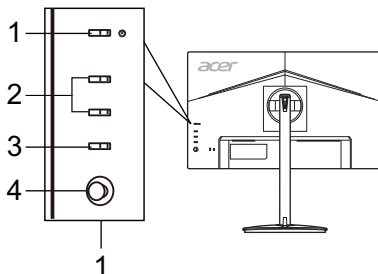

## Precizări privind reglementările și siguranța

### Precizări privind FCC

Acest dispozitiv a fost testat și s-a constatat că se încadrează în limitele corespunzătoare dispozitivelor digitale din Clasa B, conform reglementărilor FCC Partea a 15-a. Aceste limite sunt concepute să asigure o protecție rezonabilă împotriva interferențelor dăunătoare, la instalarea într-un mediu rezidențial. Acest dispozitiv generează, utilizează și poate radia energie pe frecvențe radio și, dacă nu este instalat și utilizat conform instrucțiunilor, poate cauza interferențe dăunătoare pentru comunicațiile radio.

Totuși, nu există nicio garanție că interferențele nu vor avea loc în cazul unei anumite instalări. Dacă acest dispozitiv produce interferențe dăunătoare la recepția radio sau TV, ceea ce se poate determina pornind și oprind dispozitivul, utilizatorul este încurajat să încerce să corecteze interferența aplicând una sau mai multe dintre măsurile următoare:

- Reorientați sau re poziționați antena receptoare.
- Măriți distanța dintre dispozitiv și receptor.
- Conectați dispozitivul la o priză sau la un circuit diferit de cel la care este conectat receptorul.
- Consultați dealerul sau un tehnician radio/TV experimentat.

### Declarație de conformitate CE

Prin prezenta, Acer Inc., declară că acest monitor LCD monitor respectă cerințele esențiale și celelalte prevederi relevante din Directiva EMC 2014/30/UE, Directiva 2014/35/UE privind tensiunile joase și Directivile RoHS 2011/65/UE și 2009/125/CE în ceea ce privește stabilirea unui cadru pentru aplicarea cerințelor de design ecologic pentru produsele legate de energie.

### Notă:

Pentru a preveni deteriorarea monitorului, nu îl ridicați apucându-l de bază.

### Notă: Cabluri ecranate

Toate conexiunile la alte dispozitive de calcul trebuie efectuate folosind cabluri ecranate, pentru a menține conformitatea cu reglementările EMC.

### Notă: Dispozitive periferice

Numai perifericele (dispozitive de intrare/ieșire, terminalele, imprimantele etc.) certificate ca respectând limitele din Clasa B pot fi atașate acestui echipament. Este probabil ca funcționarea cu periferice necertificate să producă interferențe la recepția radio și TV.

### Atenție

Modificările neaprobate în mod expres de către producător pot anula autorizația utilizatorului, garantată de Comisia Federală de Comunicații, de a folosi acest produs.

### Condiții de funcționare

Acest dispozitiv respectă cerințele din FCC Partea a 15-a. Funcționarea este supusă următoarelor două condiții: (1) acest dispozitiv să nu producă interferențe dăunătoare și (2) acest dispozitiv trebuie să accepte orice interferențe recepționate, inclusiv cele care pot cauza o funcționare nedorită.

### Notă: Utilizatorii din Canada

Acest aparat digital din Clasa B respectă standardul canadian ICES-003.

### Remarque à l'intention des utilisateurs canadiens

Cet appareil numérique de la classe B est conforme à la norme NMB-003 du Canada.

## Eliminarea deșeurilor de echipamente de către utilizatorii din locuințele private din Uniunea Europeană



Acest simbol de pe produs sau de pe ambalajul acestuia arată că produsul respectiv nu poate fi eliminat împreună cu celelalte resturi menajere. În schimb, este responsabilitatea dvs. să eliminați produsul dezafectat ducându-l la un punct de colectare desemnat pentru reciclarea deșeurilor de echipamente electrice și electronice. Colectarea și reciclarea separată a echipamentului dezafectat în momentul eliminării acestuia va contribui la conservarea resurselor naturale și va garanta că produsul respectiv este reciclat într-un mod care protejează sănătatea oamenilor și mediul. Pentru mai multe informații cu privire la locul în care puteți lăsa echipamentul dezafectat, vă rugăm să contactați biroul local din orașul dvs., serviciul de eliminare a deșeurilor menajere sau magazinul de la care ați achiziționat produsul.

# SPECIFICAȚII

Panou LCD	Sistem de acționare	LCD color TFT	
	Dimensiune	24,5"W (62 cm)	
	Pas pixeli	0,283 mm (H) x 0,280 mm (V)	
	Luminozitate	Nativ: 400 cd/m <sup>2</sup> ; modul HDR400: 400 cd/m <sup>2</sup>	
	Contrast	100.000.000:1 Max (ACM)	
	Unghi de vizualizare	178° (H) 178° (V) (CR=10)	
	Temp de răspuns	1 ms (G - G) / 0,5 ms (G - G, min.)	
	Tip panou	In-Plane Switching - IPS	
	Frecvență orizontală	31 - 308 kHz	
Frecvență verticală	56 - 280 Hz		
Culori afișate	16,7 Milioane		
Frecvența de ceas	650 MHz		
Rezoluție maximă	HDMI/DP: 1920 x 1080 la 240 Hz DP: 1920 x 1080 la 280 Hz (Cu Over Clock setat pe Pornit)		
Tip plug & play	VESA DDCCI/DDC2B		
Clasa de eficiență energetică	A		
*Consum anual de energie	30 (kWh) (pentru modelul cu intrare HDMI)		
Putere absorbită (la 200 nits)	Modul Pornit	16,6 W (tipic)	
	Modul Repaus	0,41 W (tipic)	
	Modul Oprit	0,24 W (tipic)	
Conector de intrare	HDMI (numai la modelul cu intrare HDMI) DP (numai la modelul cu intrare DP)		
Semnal video de intrare	HDMI (numai la modelul cu intrare HDMI) DP (numai la modelul cu intrare DP)		
Difuzoare	2 W x 2 (numai la modelul cu intrare audio) (opțional)		
Dimensiune maximă ecran	Orizontală: 543,744 mm Verticală: 302,616 mm		
Sursă de alimentare	100-240 V, 50/60 Hz		
Considerații privind mediul	Temp. de funcționare: 0 ° - 40 °C Temp. de depozitare: -20 ° - 60 °C Umiditate în timpul funcționării: 20% - 80%		
Dimensiuni	557,79 (l) x 382,67 ~ 502,67 (h) x 233,66 (a) mm		
Masa (netă)	4,70 kg (net)		
Specificații privind mecanismul	Înclinare: -5° - +25° (Numai în punctul cel mai înalt unghiul de ridicare poate fi de 25 grade înclinare) Rotire: 360° Reglarea înălțimii: 0 mm - 120 mm Pivotare: -90° - +90° Suport cu picior detașabil: Da		
Comenzi externe	Comutator/butoane	Buton de alimentare Tasta rapidă 1 Tasta rapidă 2	Intrare Meniu/Navii/OK
	Funcții	Luminozitate Contrast Lumină albastră Amplificare negru ACM HDR Claritate superioară Gamă Temperatură culoare Moduri Paleta de culori Mod Tonuri de gri Nuanțe pe 6 axe Saturație pe 6 axe Volum Fără sunet Over Drive FreeSync Premium Frecvență reimprospătare	VRB Latență extrem de redusă Punct ochire Limbă Expirare OSD Transparență Blocare OSD Intrare Sursă automată Format DP Atribuire tastă rapidă Mod lat DDC/CI Nivel de negru HDMI Modul Pomire rapidă Over Clock# Informații monitor Resetare toate setările Ieșire
Specificațiile variază în funcție de model și/sau de regiune.			

Găsiți manuale și alte documente pentru produsul dvs. Acer pe website-ul de asistență oficial al Acer.

\*Consumul anual de energie este calculat pe baza unui consum de energie tipic de 4 ore pe zi, 365 zile pe an.

# Supractarea poate cauza pâlpăirea ecranului și alte efecte adverse care pot deriva din configurația totală a sistemului conectat la ecran și, eventual, din specificațiile panoului ecranului. Aceste efecte pot fi eliminate sau reduse setând o rată de reimprospătare mai redusă.

# Ръководство за бърза настройка на LCD монитор Acer

## Важни инструкции за безопасност

Моля, прочетете внимателно следните инструкции.

- За да почистите екрана на LCD монитора: Не забравяйте, че вашият монитор е предназначен за работа с променливотоково захранване във вашия регион.
  - Изключете LCD монитора и извадете захранващия кабел от контакта.
  - Напръскайте почистващ разтвор без разтворители върху кърпа и почистете внимателно екрана.
  - НЕ ПРЪСКАЙТЕ И НЕ ИЗЛИВАЙТЕ ТЕЧНОСТ ДИРЕКТНО ВЪРХУ ЕКРАНА ИЛИ КОРПУСА.**
  - НЕ ИЗПОЛЗВАЙТЕ ПОЧИСТВАЩИ ПРЕПАРАТИ НА АМОНИЯЧНА ИЛИ СПИРТНА ОСНОВА ЗА ПОЧИСТВАНЕ НА LCD ЕКРАНА ИЛИ КОРПУСА.**
  - Acer не носи отговорност за повреди, настъпили в резултат на използването на почистващи препарати на амониачна или спиртна основа.
- Не поставяйте LCD монитора близо до прозорец. Излагането на монитора на дъжд, влага или слънчева светлина може сериозно да го повреди.
- Не прилагайте натиск върху LCD екрана. Прекомерният натиск може да доведе до трайно увреждане на дисплея.
- Не отстранявайте капака и не се опитвайте да ремонтирате това устройство сами. Упълномощен техник трябва да извършва сервисното обслужване от всякакво естество.
- Съхранявайте LCD монитора в стая с температура от  $-20^{\circ}$  до  $60^{\circ}$  C ( $-4^{\circ}$  до  $140^{\circ}$  F). Съхранението на LCD монитора извън този диапазон може да доведе до трайно увреждане.
- Незабавно извадете щепсела от контакта на вашия монитор и се обадете на упълномощен техник при възникването на някое от следните обстоятелства:
  - Кабелът за сигнал от монитора към компютъра е протрит или повреден.
  - Разпиване на течност върху LCD монитора или мониторът е изложен на дъжд.
  - LCD мониторът или корпусът са повредени.

## Закрепване на монитора към основата

- Отстранете монитора от опаковката.
- Закрепете стойката към основата. (за избрани модели)
- Завъртете по часовниковата стрелка, за да заключите стойката. Уверете се, че основата е заключена върху стойката. (за избрани модели)
- Закрепете основата към стойката като завъртите винта с помощта на вграденото езиче или с подходяща монета. (за избрани модели)

## Свързване на монитора към компютъра

- Изключете монитора и извадете захранващия кабел на компютъра от контакта.
- 2-1 Свържете HDMI кабела (само за модел с вход HDMI)
  - Уверете се, че както мониторът, така и компютърът са изключени.
  - Свържете единия край на HDMI кабела към задната част на монитора, а другия край към порта на компютъра.
- 2-2 Свържете DP кабела (само за модел с вход DP)
  - Уверете се, че както мониторът, така и компютърът са изключени.
  - Свържете DP кабела към компютъра.
- Поставете захранващия кабел на монитора в захранващия порт от задната страна на монитора.
- Включете захранващите кабели на компютъра и монитора в близкия електрически контакт.

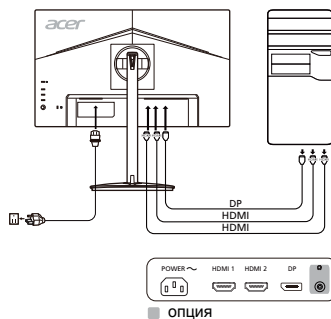

## Външни бутони за управление

Номер	Елемент	Описание
1	Бутон за захранване/индикатор	Изключва/включва монитора. Синьото показва, че мониторът е включен. Оранжевото означава режим на готовност/пестене на енергия.
2	Бърз клавиш 1, 2 бутона	Натиснете за активиране на функцията с настроени от потребителя бързи клавиши.
3	Бутон за вход	Натиснете за превключване на източниците на вход.
4	Бутон Navi (Навигация)/OK	Натиснете за активиране на OSD менюто, след това го използвайте като бутон за навигиране, за да маркирате желаната функция. Натиснете го отново за въвеждане на избор.

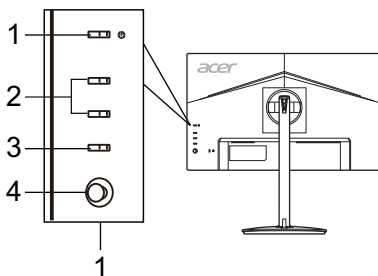



## Разпоредби и бележки за безопасност

### Бележка от Федералната комисия за комуникации (ФКК)

Това устройство е тествано и отговаря на ограниченията за цифрово устройство от клас В, съгласно част 15 от правилата на ФКК. Тези ограничения са предназначени да осигуряват разумна защита срещу вредни смущения в жилищни инсталации. Това устройство генерира, използва и може да излъчва радиочестотна енергия и ако не бъде монтирано и използвано, в съответствие с инструкциите, може да причини вредни смущения на радио комуникациите.

Въпреки това, няма гаранции, че няма да възникнат смущения в конкретна инсталация. Ако устройството причинява вредни смущения на радио и телевизионно приемане, което може да се установи чрез изключване и включване на устройството, потребителят се насърчава да се опита да коригира смущението чрез една от следните мерки:

- Преориентиране или преместване на антената на приемника.
- Увеличаване на разстоянието между устройството и приемника.
- Свързване на устройството в контакт във верига, която е различна от тази, в която е свързан приемникът.
- Консултация с доставчик или опитен радио/телевизионен техник за помощ.

### СЕ декларация за съответствие

С настоящето, Acer Inc., декларира, че този LCD монитор е в съответствие със съществените изисквания и други приложими разпоредби на директивата за електромагнитна съвместимост (EMC) 2014/30/ЕС, директивата за ниско напрежение 2014/35/ЕС и RoHS директивата 2011/65/ЕС, и директива 2009/125/ЕО по отношение на създаването на рамка за определяне на изискванията за екодизайн за продукти, свързани с енергопотребление.

### Бележка:

За да предотвратите повреда на монитора, не го повдигайте от основата му.

### Бележка: Екранирани кабели

Всички връзки към други изчислителни устройства трябва да се извършват с помощта на екранирани кабели, за да отговорят на разпоредбите за електромагнитна съвместимост (EMC).

### Бележка: Периферни устройства

Единствено периферни устройства (входни/изходни устройства, терминали, принтери и т.н.), които имат сертификата за съответствие с ограниченията за клас В могат да се свързват към това оборудване. Работата с несертифицирани периферни устройства може да доведе до смущения на радио и телевизионното приемане.

### Внимание

Промени или модификации, които не са изрично одобрени от производителя могат да доведат до анулиране на пълномощията на потребителя, което се предпоставя от Федералната комисия по комуникациите за работа с този продукт.

### Условия на работа

Това устройство е в съответствие с част 15 от правилата на ФКК. Работата е предмет на следните две условия: (1) това устройство не трябва да причинява вредни смущения и (2) това устройство трябва да приема всички получени смущения, включително смущения, които биха могли да причинят нежелана работа.

### Бележка: Канадски потребители

Това цифрово устройство от клас В отговаря на разпоредбата ICES-003 на Канада.

### Remarque à l'intention des utilisateurs canadiens

Cet appareil numérique de la classe B est conforme à la norme NMB-003 du Canada.

### Изхвърляне на отпадъчно оборудване от потребители в частни домакинства в Европейския съюз



Този символ върху продукта или на опаковката показва, че този продукт не трябва да се изхвърля с други битови отпадъци. Вместо това, ваша отговорност е да изхвърлите вашето отпадъчно оборудване като го предадете на определен пункт за събиране на отпадъци за рециклиране на отпадъчно електрическо или електронно оборудване. Разделното събиране и рециклиране на вашето отпадъчно оборудване към момента на изхвърляне ще помогне за запазване на природните ресурси и ще гарантира, че е рециклирано по начин, който предпазва човешкото здраве и околната среда. За повече информация относно това къде можете да оставите вашето отпадъчно оборудване за рециклиране, моля свържете се с местната градска служба, службата за изхвърляне на битови отпадъци или с магазина, от където сте закупили продукта.

## СПЕЦИФИКАЦИЯ

LCD панел	Управляваща система	TFT цветен LCD дисплей	
	Размер	24,5" W (62 cm)	
	Стъпка на пикселите	0,283 mm (X) x 0,280 mm (B)	
	Яркост	Основна: 400 cd/m <sup>2</sup> ; HDR400 режим: 400 cd/m <sup>2</sup>	
	Контраст	100000000:1 макс. (ACM)	
	Ъгъл на виждане	178° (X) 178° (B) (CR=10)	
	Време за реакция	1 ms (G до G) / 0,5 ms (G до G, мин.)	
	Тип на панела	In-Plane Switching (Завъртане на кристалите в една равнина)	
	Хоризонтална честота	31 - 308 KHz	
Вертикална честота	56 - 280 Hz		
Цветове на дисплея	16,7 милиона		
Dot Clock (Честота на сканиране)	650 MHz		
Максимална резолюция	HDMI/DP: 1920 x 1080 @ 240 Hz DP: 1920 x 1080 @ 280 Hz (с Оверлок в положение Вкл)		
Plug & Play	VESA DDCCI/DDC2B		
Клас на енергийна ефективност	A		
*Годишна консумация на енергия	30 (kWh) (за модел на входа HDMI)		
Консумация на енергия (при 200 нита)	Включен режим	16,6 W (типично)	
	Режим на покой	0,41 W (типично)	
	Изключен режим	0,24 W (типично)	
Входен конектор	HDMI (само за модел с вход HDMI) DP (само за модел с вход DP)		
Входен видео сигнал	HDMI (само за модел с вход HDMI) DP (само за модел с вход DP)		
Говорители	2 W x 2 (само за модел с аудио вход) (опция)		
Максимален размер на екрана	Хоризонтален: 543,744 mm Вертикален: 302,616 mm		
Източник на захранване	100 - 240 V, 50/60 Hz		
Екологични съображения	Работна температура: 0° до 40°C Температура на съхранение: -20° до 60°C Работна влажност: 20% до 80%		
Размери	557,79 (Ш) x 382,67 ~ 502,67 (В) x 233,66 (Д) mm		
Тегло (N. W.)	4,70 kg (нето)		
Спецификации на механизма	Наклоняне: -5° до +25° (само в най-високата точка може да се получи наклон от 25 градуса за ъгъла на издигане) Въртене: 360° Коригиране на височината: 0 mm до 120 mm Ос: -90° до +90° Стойка с подвижно краче: Да		
Външни бутони за управление	Ключ/бутони	Бутон на захранването Бърз клавиш 1 Бърз клавиш 2	Вход Меню/Нави(Навигация)/ОК
	Функции	Яркост Контраст Blue Light Подсилване на черните области ACM HDR Супер острота Гама Температура на цвета Режими Цветово пространство Режим Нива на сивото 6 цвята Наситеност в 6 цвята Сила на звука Изключване на звука Усилване FreeSync Premium Скорост на обновяване	VRB Ултраниска латентност Точка на прицелване Език Време на изчакване на OSD Прозрачност Заклучване на екранното меню Входен сигнал Автоматичен източник DP формат Назначение на бързи клавиши Режим "Широк екран" DDC/CI HDMI ниво на черното Режим на бърза настройка Оверлок# Информация за дисплея Нулиране на всички настройки Изход
Спецификациите се различават в зависимост от модела и/или региона.			

Открийте ръководства и други документи за вашия продукт на Acer на официалния уебсайт на Acer.

\*Годишната консумация на енергия се изчислява с помощта на типичната консумация на енергия 4 часа на ден, 365 дни в годината.

# Оверлокването може да доведе до трептене или други нежелан ефекти, които може да се дължат на общата конфигурация на системата, свързана към дисплея, или вероятно, и на техническите характеристики ина дисплея. Възможно е да успеете да разрешите или намалите тези ефекти като зададете по-ниска честота на опресняване.

## Aceri LCD-monitori seadistamise lühijuhend

### Olulised ohutusalsed juhised

Lugege järgmised ohutusalsed juhised hoolikalt läbi.

- LCD-monitori ekraani puhastamine Veenduge, et monitori elektritoite spetsifikatsioon vastab kasutuskoha elektrivõrgu omadustele.
  - Lülitage LCD-monitor välja ning tõmmake toitepistik pistikupesast välja.
  - Pihustage lapile orgaanilisi lahusteid mittesisaldavat puhastuslahust ning puhastage ekraani õrnade liigutustega.
  - ÄRGE PIHUSTAGE EGA VALAGE ÜHTKI VEDELIKKU OTSE EKRAANILE VÕI ÜMBRISELE.**
  - ÄRGE KASUTAGE LCD-EKRAANIL VÕI ÜMBRISEL AMMONIAAGI- VÕI ALKOHOLIPÕHISEID PUHASTUSVAHENDEID.**
  - Acer ei vastuta kahjustuste eest, mille on põhjustanud ammoniaagi-või alkoholipõhiste puhastusvahendite kasutamine.
- Ärge paigutage LCD-monitori akna lähedale. Vihm, niiskus või otsene päikesevalgus võib monitori tõsiselt kahjustada.
- Ärge suruge LCD-ekraanile. Tugev surve võib ekraani jäävalt kahjustada.
- Ärge eemaldage korpust ega üritage seadet ise remontida. Igasuguseid remonttöid tohib teha ainult selleks volitatud tehnik.
- Hoidke LCD-monitori ruumis, mille temperatuur on vahemikus -20 °C kuni 60 °C (-4°F kuni 140 °F). Kui hoiate LCD-monitori väljaspool seda temperatuurivahemikku, võib monitor jäävalt viga saada.
- Kui tekib mõni järgmistest olukordadest, ühendage monitor kohe vooluvõrgust lahti ja pöörduge volitatud tehniku poole.
  - Monitori ja arvuti ühendav signaalikaabel saab viga.
  - LCD-monitorile satub vedelikku või monitor jääb vihma kätte.
  - LCD-monitor või selle korpus saab viga.

### Monitori kinnitamine alusele

- Eemaldage monitor pakendist.
- Kinnitage jalg aluse külge. (valitud mudelitel)
- Pöörake lukustamiseks päripäeva. Veenduge, et alus on jalale lukustatud. (valitud mudelitel)
- Kinnitage alus jala külge, pöörates kruvi komplektis oleva sakiga või sobilikku mündiga. (valitud mudelitel)

### Monitori arvutiga ühendamine

- Lülitage monitor välja ning ühendage arvuti vooluvõrgust lahti.
- 2-1 Ühendage HDMI-kaabel (ainult HDMI-sisendiga mudelitel)
  - Veenduge, et monitor ja arvuti on VÄLJA lülitatud.
  - Ühendage üks HDMI-kaabli ots monitori taga olevasse sisendpessa ning teine arvuti väljundpessa.
- 2-2 Ühendage DP-kaabel (ainult DP-sisendiga mudelitel)
  - Veenduge, et monitor ja arvuti on VÄLJA lülitatud.
  - Ühendage DP-kaabel arvutiga.
- Sisestage monitori toitekaabel monitori taga olevasse toitepessa.
- Ühendage arvuti toitekaabel ja monitori toitekaabel lähedalolevasse pistikupesasse.

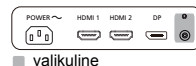
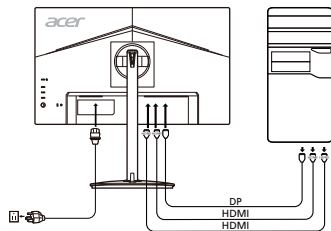

### Füüsilised nupud

Nr	Nimetus	Kirjeldus
1	Toitenupp/-indikaator	Lülitab monitori sisse/välja. Kui monitor on sisse lülitatud, on indikaator sinine. Kui monitor on puhke-/sääturežiimis, on indikaator kollane.
2	Kiirklahv 1, 2 nuppu	Vajutage, et kasutaja määratud kiirnupu funktsioon sisse lülitada.
3	Sisendi nupp	Vajutage sisendite vahel lülitumiseks.
4	Navi/OK nupp	Vajutage, et OSD menüü aktiveerida, seejärel kasutage seda juhtnupuna soovitud funktsiooni esiletõstmiseks. Vajutage seda uuesti valiku sisestamiseks.

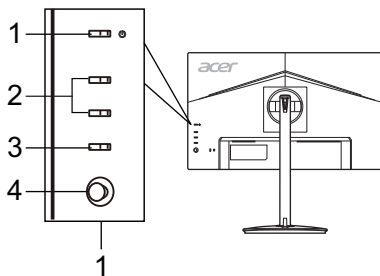

## Eeskirjad ja ohutusteatised

### FCC teatis

Seadet on katsetatud ning katsete tulemused näitavad, et seade vastab FCC eeskirjade osas 15 sätestatud B-klassi digitaalsete seadmete kehtivatele piirmääradele. Need piirmäärad peaksid tagama mõistlikus ulatuses kaitse ohtlike raadiohäirete eest elamukeskkonnas. Seade genereerib ja kasutab raadiosageduslikke voole ning võib kiirata raadiosageduslikku kiirgust, mis võib põhjustada raadioside kahjulikke häireid, kui seadet ei paigaldada ja kasutata kooskõlas juhistega.

Siiski ei saa ka kõigi juhiste täitmisel tagada, et konkreetsetes paigaldistes häireid ei teki. Kui seade põhjustab raadio- või televisioonivastuvõtu kahjulikke häireid, mille kindlakstegemiseks võib seadme välja ja uuesti sisse lülitada, soovime võtta häirete kõrvaldamiseks ühe või mitu järgmistest meetmetest.

- Suunake või paigutage vastuvõttev antenn ümber.
- Suurendage seadme ja vastuvõtja vahelist kaugust.
- Ühendage seade vastuvõtja toitevõrgust eraldatud toitevõrku.
- Küsige abi edasimüüjalt või kogenud raadio-/televisiooniinsenerilt.

### CE nõuetele vastavuse deklaratsioon

Käesolevaga kinnitab Acer Inc., et kõnealune LCD-monitor vastab EMÜ direktiivi 2014/30/EL, madalpingedirektiivi 2014/35/EL, ohtlike ainete direktiivi 2011/65/EL ja direktiivi 2009/125/EÜ, mis käsitleb raamistiku kehtestamist energiamõjuga toodete ökodisaini nõuete sätestamiseks, põhinõuetele ja muudele asjaomastele sätetele.

### Tähelepanu!

Monitori kahjustamise vältimiseks ärge tõstke monitori selle alusest kinni hoides.

### Tähelepanu! Varjestatud kaablid

EMÜ eeskirjade täitmiseks tuleb igasugused digitaalsete seadmete vahelised ühendused teostada varjestatud kaablitega.

### Tähelepanu! Välisseadmed

Seadmega võib ühendada ainult B-klassi piirmääradele vastavuse sertifikaadiga välisseadmeid (sisend-/väljundseadmed, terminalid, printerid jne). Sertifikaadita välisseadmete kasutamiseks kaasnevad tõenäoliselt raadio- ja televisioonivastuvõtu häired.

### Ettevaatust!

Igasugused tootja heakskiiduta tehtud muudatused või modifikatsioonid võivad tühistada USA sideameti FCC antud loa seda toodet kasutada.

### Kasutamistingimused

Seade vastab FCC eeskirjade osale 15. Kasutamisel peavad olema täidetud kaks järgmist tingimust: (1) seade ei tohi tekitada kahjulikke raadiohäireid ja (2) seade ei tohi vastu võtta kahjulikke raadiohäireid, muu hulgas seadme tööd negatiivselt mõjutada võivad raadiohäireid.

### Tähelepanu! Kasutajad Kanadas

Kõnealune B-klassi digitaalsete seade vastab Kanada standardile ICES-003.

### Remarque à l'intention des utilisateurs canadiens

Cet appareil numérique de la classe B est conforme à la norme NMB-003 du Canada.

### Elektri- ja elektroonikaseadmete jäätmete kõrvaldamine Euroopa Liidu olmekasutajate poolt



See tootel või toote pakendil olev tingmärk näitab, et toodet ei tohi kõrvaldada koos muude olmejäätmetega. Selle asemel olete kohustatud kasutamiskõlbmatuks muutunud seadme kõrvaldama, andes selle üle kohalikus elektri- ja elektroonikaseadmete jäätmete kogumiskohas. Kasutamiskõlbmatuks muutunud seadmete eraldi kogumine ja ringlussevõtmine nende jäätmekäitlussüsteemi sattumise kohas aitab loodusvarasid säästa ning tagada jäätmete ringlussevõtmise inimeste tervist ja keskkonda võimalikult vähe kahjustaval viisil. Lisateavet selle kohta, kuhu kasutuskõlbmatuks muutunud seadmed ringlussevõtmiseks viia, saate kohalikust omavalitsusest, oma jäätmeveoteenuse osutajalt või poest, kust toote ostsite.

# TEHNILISED ANDMED

LCD-paneel	Tööpõhimõte	Värviline TFT LCD	
	Suurus	24,5"W (62 cm)	
	Pikslid mõõtmised	0,283 mm (H) × 0,280 mm (V)	
	Heledus	Loomulik: 400 cd/m <sup>2</sup> ; HDR400-režiim: 400 cd/m <sup>2</sup>	
	Kontrastsus	Max 100000000:1 (ACM)	
	Vaatenurk	178° (H) 178° (V) (CR = 10)	
	Reageerimisajaeg	1 ms (G-st G-ni) / 0,5 ms (G-st G-ni, min.)	
	Paneeli tüüp	IPS	
	H-sagedus	31 – 308 KHz	
V-sagedus	56 – 280 Hz		
Värvitüüp	16,7 Miljon		
Pikslisagedus	650 MHz		
Maksimaalne lahutusvõime	HDMI/DP: 1920 x 1080 @ 240 Hz DP: 1920 x 1080 @ 280 Hz (funktsiooniga Ülekiirendus olekus Sees)		
Isehäälestumine	VESA DDCCI/DDC2B		
Energiatõhususe klass	A		
*Aastane energiatarve	30 (kWh) (HDMI-sisendiga mudelil)		
Toitevõimsus (200 niti juures)	Sisselülitatuna	16,6 W (tüüpline)	
	Puhkerežiimis	0,41 W (tüüpline)	
	Väljalülitatuna	0,24 W (tüüpline)	
Sisendpistik	HDMI (ainult HDMI-sisendiga mudelitel) DP (ainult DP-sisendiga mudelitel)		
Video sisendsignaali	HDMI (ainult HDMI-sisendiga mudelitel) DP (ainult DP-sisendiga mudelitel)		
Kõlarid	2 W × 2 (ainult helisisendiga mudelitel) (valikuline)		
Ekraani maksimaalsed mõõtmised	Horisontaalne: 543,744 mm Vertikaalne: 302,616 mm		
Toiteallikas	100–240 V, 50/60 Hz		
Keskonnatingimused	Töötemperatuur: 0 °C kuni 40 °C Säilitamistemperatuur: -20 °C kuni 60 °C Õhuniiskus töökeskkonnas: 20% kuni 80%		
Mõõtmised	557,79 (L) × 382,67 kuni 502,67 (K) × 233,66 (S) mm		
Mass (netomass)	4,70 kg (netomass)		
Mehaanilised andmed	Kaldenurk: -5° kuni +25° (kaldenurk 25 kraadi on saavutatav ainult monitori kõrgeimas asendis) Pöördenurk: 360° Kõrguse reguleerimisvahemik: 0 mm kuni 120 mm Pöördepunkt: -90° kuni +90° Lahtivõetav jalg: jah		
Füüsilised nupud	Lülitiid/nupud	Toitenupp Kiirklahv 1 Kiirklahv 2	Sisend Menüü/Nav/OK
	Funktsioonid	Heledus Kontrastsus Sinine tuli Musta võimendus ACM HDR Ülteravus Gamma Värvitemperatuur Režiimid Värviruum Hallaskaala režiim 6-teljeline toon 6-teljeline küllastus Helitugevus Vaigista Ülekiirendus FreeSync Premium Värskendamissagedus	VRB Ülimadal latentsus Sihik Keel Menüü ajapiirang Läbipaistvus Ekraanikuva lukk Sisend Automaatne allikas DP-formaat Kiirklahvide määrangud Lairežiim DDC/CI HDMI musta tase Kiire alustamise režiim Ülekiirendus# Monitori teave Lähtesta kõik seadistused Valju
Tehnilised andmed erinevad mudelilt ja/või piirkonnilt.			

Oma Aceri toote juhendid ja muud dokumendid leiate Aceri ametlikult klienditoe veebisaidilt.

\*Aastase energiatarve arvutamise aluseks on tüüpline toitevõimsus ning kasutamine 4 tundi päevas 365 päeva aastas.

# Ülekiirendamine võib põhjustada virvendust või teisi kõrvalmõjusid, mis võivad pärineda kõikidest kuvarile ühendatud seadmetest ja täiendavalt mõjutada paneeli toimimist. Neid mõjusid saab kõrvaldada või vähendada madalama värskendamissageduse määramisega.

# LCD monitoriaus „Acer“ trumpasis sąrankos vadovas

## Svarbios saugos instrukcijos

Atidžiai perskaitykite šias instrukcijas.

- Norėdami nuvalyti LCD monitoriaus ekraną: būtina įsitikinkite, ar jūsų monitoriaus vardinė elektros galia atitinka jūsų vietovėje tiekiamos kintamosios srovės galią.
  - Išjunkite LCD monitorių ir ištraukite iš lizdo maitinimo laidą kištuką.
  - Ant skudurėlio užpurškškite valomąjį skysčių, kurio sudėtyje nėra tirpiklių, ir švelniai nuvalykite ekraną.
  - NEKADA ANT EKRANO ARBA ANT KORPUSO NEPURKŠKITE IR NEPILKITE JOKIŲ SKYSČIŲ.**
  - LCD EKRANUI AR KORPUSUI VALYTI NENAUDOKITE JOKIŲ AMONIAKINIŲ AR ALKOHOLINIŲ VALIKLIŲ.**
  - „Acer“ neatsakys už žalą, kurią gali padaryti amoniakiniai arba alkoholiniai valikliai.
- Nestatykite LCD monitoriaus šalia lango. Jei ant monitoriaus pateks lietaus, drėgmės ar saulės spindulių, jis gali būti stipriai sugadintas.
- Nespauskite LCD ekrano. Per daug spaudžiant galima nepataisomai sugadinti ekraną.
- Nenuimkite dangčio ir nemėginkite patys atlikti šio įrenginio techninės priežiūros. Bet kokio pobūdžio techninius darbus turėtų atlikti įgaliotas meistras.
- LCD monitorių laikykite -20–60° C (-4–140° F) temperatūros patalpoje. Nesaikant nurodytos temperatūros monitorius gali būti nepataisomai sugadintas.
- Nedelsdami atjunkite monitorių nuo elektros lizdo ir kreipkitės į įgaliotą techninės priežiūros meistrą, jei kiltų bet kuri iš toliau nurodytų aplinkybių.
  - Atspuro arba pažeistas monitoriaus prijungimo prie kompiuterio laidas.
  - Ant LCD monitoriaus išsiliejo skystis arba monitorius pateko į lietu.
  - Pažeistas LCD monitorius arba jo korpusas.

## Monitoriaus tvirtinimas prie pagrindo

- Išimkite monitorių iš pakuotės.
- Pritvirtinkite monitorių prie jo pagrindo. (tam tikriems modeliams)
- Pasukite pagal laikrodžio rodyklę, kad užfiksuotumėte. Įsitinkite, kad pagrindas užsifiksavo stovė. (tam tikriems modeliams)
- Pritvirtinkite pagrindą prie stovo, pasukdami varžtą kortele arba tinkamo dydžio moneta. (tam tikriems modeliams)

## Monitoriaus prijungimas prie kompiuterio

- Išjunkite monitorių ir ištraukite kompiuterio maitinimo laidą iš elektros lizdo.
- 2-1 Prijunkite HDMI laidą (tik HDMI įvesties modelyje)
  - Įsitinkite, kad ir monitorius, ir kompiuteris yra išjungti.
  - Prijunkite vieną HDMI kabelio galą prie monitoriaus nugarėlės, o kitą – prie kompiuterio prievado.
- 2-2 Prijunkite DP laidą (tik DP įvesties modelyje)
  - Įsitinkite, kad ir monitorius, ir kompiuteris yra išjungti.
  - Prijunkite DP laidą prie kompiuterio.
- Įkiškite monitoriaus maitinimo laidą į maitinimo lizdą monitoriaus nugarėlyje.
- Prijunkite kompiuterio ir monitoriaus maitinimo laidus prie greta esančio elektros lizdo.

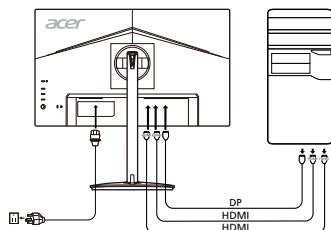

■ pasirenkamas

## Išoriniai valdikliai

Nr.	Elementas	Aprašymas
1	Maitinimo mygtukas / indikatorius	Įjungia ir išjungia monitorių. Mėlynas rodo įjungtą maitinimą. Oranžinis rodo budėjimo / energijos taupymo režimą.
2	Spartusis klavišas 1, 2 mygtukai	Paspauskite, norėdami įjungti naudotojo nustatytą sparciojo klavišo funkciją.
3	Įvesties mygtukas	Paspauskite, kad perjungtumėte įvesties šaltinius.
4	Navigacijos mygtukas / mygtukas „Gerai“	Paspauskite, norėdami įjungti OSD meniu, tuomet naudokite jį kaip kryptinį mygtuką, norėdami pažymėti norimą funkciją. Paspauskite dar kartą, norėdami vesti pasirinkimą.

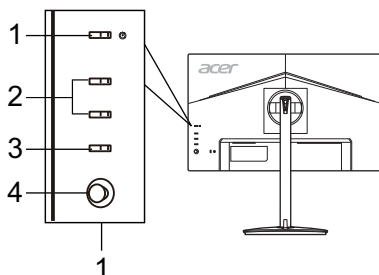

## Reglamentai ir saugos pranešimai

### FCC pranešimas

Šis įrenginys išbandytas ir nustatyta, kad jis atitinka pagal FCC taisyklių 15 dalį B klasės skaitmeniniams įrenginiams taikomus apribojimus. Šie apribojimai skirti užtikrinti pagrįstą apsaugą nuo žalingų trukdžių gyvenamojoje aplinkoje. Šis prietaisas generuoja, naudoja ir gali skleisti radijo dažnio energiją. Jei jis bus įrengtas ir naudojamas nesilaikant šių instrukcijų, jis gali skleisti žalingus radijo ryšio trukdžius.

Tačiau nėra garantijų, kad tam tikroje aplinkoje trukdžių nekils. Jei šis įrenginys sukelia žalingus radijo arba televizijos signalų trukdžius (tai galima nustatyti įjungus ir išjungus prietaisą), naudotojui rekomenduojama tokius trukdžius pašalinti atlikus vieną ar kelis toliau nurodytus veiksmus:

- pakeisti antenos kryptį arba vietą,
- padidinti atstumą tarp įrenginio ir imtuvo,
- prijungti prietaisą prie kito maitinimo lizdo arba kitos maitinimo grandinės, nei yra prijungtas imtuvas,
- kreiptis pagalbos į pardavimo atstovą arba patyrusį radijo ar televizijos meistrą.

### CE atitikties deklaracija

„Acer Inc.“ pareiškia, kad šis LCD monitorius atitinka EMC direktyvos 2014/30/ES, Žemos įtampos įrenginių direktyvos 2014/35/ES, RoHS direktyvos 2011/65/ES ir Direktyvos 2009/125/EB būtinuosius reikalavimus ir kitas susijusias nuostatas dėl su energija susijusių gaminių ekologinio projektavimo reikalavimų sistemos sukūrimo.

### Įspėjimas:

Kad neapgadintumėte monitoriaus, nekelkite jo už pagrindo.

### Įspėjimas: ekranuotieji kabeliai

Visos jungtys į skaičiavimo įrenginius turi būti sudarytos iš ekranuotųjų kabelių, kad būtų užtikrinta atitiktis EMC reglamentams.

### Įspėjimas: išoriniai įrenginiai

Prie šio įrenginio galima jungti tik patvirtintus B klasės apribojimus atitinkančius išorinius įrenginius (įvesties/išvesties įrenginius, terminalus, spausdintuvus ir kt.). Naudojant nesertifikuotus išorinius įrenginius gali kilti radijo ir televizijos signalų priėmimo trukdžiai.

### Įspėjimas

Gamintojo aiškiai nepatvirtinti pakeitimai panaikina Federalinės komunikacijų komisijos leidimą naudoti šį gaminį.

### Naudojimo sąlygos

Šis įrenginys atitinka FCC taisyklių 15 dalį. Naudojimui taikomos šios dvi sąlygos: 1) įrenginys negali kelti žalingų trukdžių; 2) šis įrenginys turi priimti bet kokius gautus trukdžius, įskaitant ir nepageidaujamą veikimą galinčius sukelti trukdžius.

### Įspėjimas: naudotojams Kanadoje

Šis B klasės skaitmeninis prietaisas atitinka Kanados teisės aktą ICES-003.

### Remarque à l'intention des utilisateurs canadiens

Cet appareil numérique de la classe B est conforme à la norme NMB-003 du Canada.

### Privačių namų ūkių naudotojų įrangos atliekų šalinimas Europos Sąjungoje

Šis ant gaminio arba jo pakuotės esantis simbolis rodo, kad gaminio negalima išmesti su kitomis buitinėmis atliekomis. Jūs esate atsakingi už įrangos atliekų atidavimą į specialų elektrinės ir elektroninės įrangos perdirbimo surinkimo punktą. Atskiras įrangos atliekų surinkimas ir perdirbimas padės išsaugoti gamtos išteklius ir užtikrinti, kad įranga būtų perdirbta žmogaus sveikatai ir aplinkai saugiu būdu. Daugiau informacijos apie tai, kur galima palikti savo įrangos atliekas perdirbti, gaukite iš savo vietos savivaldybės, buitinių atliekų išvežimo tarnybos arba parduotuvėje, kurioje įsigijote šį gaminį.



## TECHNINIAI DUOMENYS

LCD plokštė	Valdymo sistema	TFT spalvinis LCD	
	Dydis	24,5"W (62 cm)	
	Vaizdo taškų dydis	0,283 mm (H) x 0,280 mm (V)	
	Ryškus	Savasis: 400 cd/m <sup>2</sup> ; HDR400 režimas: 400 cd/m <sup>2</sup>	
	Kontrastas	100000000:1 maks. (ACM)	
	Regimasis kampas	178° (H) 178° (V) (CR=10)	
	Atsako trukmė	1 ms (G-G) / 0,5 ms (G-G, min.)	
	Plokštės tipas	„In-Plane Switching“	
Horizontalusis dažnis	31–308 KHz		
Vertikalusis dažnis	56–280 Hz		
Ekranas spalvos	16,7 milijonų		
Taškų dažnis	650 MHz		
Didžiausia skiriamoji geba	HDMI/DP: 1920 x 1080 esant 240 Hz DP: 1920 x 1080 esant 280 Hz (kai nustatyta parametro Didesnis greitis vertė įjungta)		
Funkcija „Plug & Play“	VESA DDCI/DC2B		
Energijos vartojimo efektyvumo klasė	A		
* Energijos sąnaudos per metus	30 (kWh) (HDMI įvesties modeliu)		
Energijos sąnaudos (esant 200 nitų)	Įjungimo režimu	16,6 W (įprastos)	
	Miego režimu	0,41 W (įprastos)	
	Išjungimo režimu	0,24 W (įprastos)	
Įvesties jungtis	HDMI (tik HDMI įvesties modelyje) DP (tik DP įvesties modelis)		
Vaizdo įvesties signalas	HDMI (tik HDMI įvesties modelyje) DP (tik DP įvesties modelis)		
Garsiakabiai	2 W x 2 (tik garso įvesties modelis) (pasirenkamas)		
Didžiausias ekranas dydis	Horizontaliai: 543,744 mm Vertikaliai: 302,616 mm		
Maitinimo šaltinis:	100–240 V, 50/60 Hz		
Aplinkos sąlygos	Naudojimo temperatūra: 0–40° C Saugojimo temperatūra: -20–60° C Naudojimo drėgmė: 20–80 %		
Matmenys	557,79 (P) x 382,67 ~ 502,67 (A) x 233,66 (G) mm		
Svoris (grynasis)	4,70 kg (grynasis)		
Mechanizmų techniniai duomenys	Pakreipimas: nuo -5° iki +25° (tik aukščiausiam pakėlimo taške galima pakreipti 25 laipsnių kampų) Pasukimas: 360° Aukščio reguliavimas: nuo 0 iki 120 mm Sukimosi ašis: nuo -90° iki +90° Atkabinamas kojos stovas: taip		
Išoriniai valdikliai	Jungikliai / mygtukai	Maitinimo mygtukas Spartusis klavišas 1 Spartusis klavišas 2	Įvestis Meniu/Navigacija/Gerai
	Funkcijos	Ryškus Kontrastas Mėlyna šviesa Juodos spalvos akcentavimas ACM HDR Ypatingas ryškumas Gamma Spalvinė temperatūra Režimai Spalvų spektras Pilko tonų režimas 6 ašių atspalvis 6 ašių grynis Garsumas Nutildyti Greitinimas FreeSync Premium Atnaujinimo dažnis	VRB Itn maža gaištis Taikiklis Kalba Ekranas rodinio skirtasis laikas Skaidrumas OSD užraktas Įvestis Automatinis šaltinis DP formatas Sparčiojo klavišo priskyrimas Platusis režimas DDC/CI HDMI juodų atspalvių lygis Greitojo paleidimo režimas Didesnis greitis# Ekranas informacija Nustatyti visas nuostatas iš naujo Išėiti
Specifikacijos priklauso nuo modelio ir (arba) regiono.			

„Acer“ gaminio vadovus ir kitus dokumentus rasite oficialioje „Acer“ palaikymo svetainėje.

\*Energijos sąnaudos per metus apskaičiuojamos naudojant įprastą 4 valandų per dieną, 365 dienų per metus sąnaudas.

# Padidinus spartą, ekranas gali pradėti mirgėti arba gali būti kiti pašaliniai efektai, kurių gali atsirasti visiškai pakeitus prie ekraną prijungtą sistemą, taip pat galimai ir ekranas plokštės specifikacijos. Šiuo efektus gali pavykti pašalinti arba sumažinti pasirinkus mažesnę atkūrimo spartą.



# Acer LCD monitora īsā darba sākšanas rokasgrāmata

## Svarīgas drošības instrukcijas

Lūdzu, uzmanīgi izlasiet tālāk sniegtās instrukcijas.

- LCD monitora ekrāna tīrīšana. Pārbaudiet, vai monitora elektriskais spriegums ir piemērots ierīces izmantošanai ar jūsu atrašanās vietā esošo maiņstrāvu.
  - Izslēdziet LCD monitoru un atvienojiet strāvas vadu.
  - Uz rāmja uzsmidziniet tīrīšanas šķidrumu, kas nešķīdina, un uzmanīgi notīriet ekrānu.
- NEKAD NESMIDZINIET UN NELEJIET ŠKIDRUMU TIEŠI UZ EKRĀNA VAI APVALKA.**
- LŪDZU, NEIZMANTOJIET JEBKĀDA VEIDA AMONJAKU VAI ALKOHOLU SATUROŠUS TĪRĪTĀJUS UZ LCD DISPLEJA EKRĀNA VAI APKALVA.**
  - Acer nebūs atbildīgs par bojājumiem, kas radušies, izmantojot amonjaku vai alkoholu saturošus tīrītājus.
- Nenovietojiet LCD monitoru blakus logam. Nepakļaujiet monitoru lietus, mitruma vai saules staru ietekmei, jo tas var būtiski bojāt monitoru.
- Nespiediet ar spēku uz LCD ekrāna. Pārmērīgi liels spēks var neatgriezeniski bojāt displeju.
- Nenovietojiet apvalku un nemēģiniet pats veikt šīs daļas apkopi. Apkopes darbus drīkst veikt tikai pilnvarots tehniskā atbalsta pārstāvis.
- Glabājiet LCD monitoru telpā, kur temperatūra ir no -20° līdz 60 °C (no -4° līdz 140 °F). Ja monitors tiks glabāts temperatūrā, kura pārsniedz šos ierobežojumus, monitors var tikt neatgriezeniski bojāts.
- Ja rodas kāda no tālāk minētajām situācijām, nekavējoties atvienojiet monitoru un zvaniet pilnvarotam tehniskā atbalsta pārstāvim:
  - Monitora un datora signāla kabelis ir saplīsis vai sabojājies.
  - Uz LCD monitora tiek izšāķts šķidrums, vai monitors tiek pakļauts lietus.
  - LCD monitors vai tā apvalks ir bojāts.

## Monitora pievienošana pamatnei

- Izņemiet monitoru no iepakojuma.
- Pievienojiet pamatnei statīvu (atsevišķiem modeļiem).
- Pagrieziet pulksteņrādītāja virzienā, lai fiksētu. Pārbaudiet, vai pamatne ir fiksēta uz statīva (atsevišķiem modeļiem).
- Lai pamatni piestiprinātu statīvam, ieskrūvējiet skrūvi, izmantojot iestrādāto izciļni vai piemērotu monētu (atsevišķiem modeļiem).

## Monitora pievienošana datoram

- Izslēdziet monitoru un atvienojiet datora strāvas vadu.
- 2-1 Pievienojiet HDMI kabeli (tikai modeļiem ar HDMI ieeju)
  - Pārbaudiet, vai monitors un dators ir izslēgti.
  - Pievienojiet vienu HDMI kabeļa galu monitora aizmugurē, bet otru galu – datora portam.
- 2-2 Pievienojiet DP kabeli (tikai modeļiem ar DP ieeju)
  - Pārbaudiet, vai monitors un dators ir izslēgti.
  - Pievienojiet DP kabeli datoram.
- Pievienojiet monitora strāvas vadu monitora aizmugurē esošajā strāv as portā.
- Pievienojiet datora un monitora strāvas vadus tuvumā esošā kontaktligzdā.

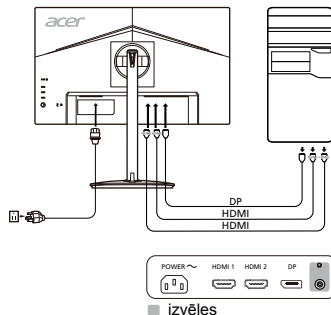

## Ārējās vadīklas

Nr.	Vienums	Apraksts
1	Ieslēgšanas/izslēgšanas poga/indikators	Ieslēdz/izslēdz monitoru. Zils indikators norāda par ieslēgtu pozīciju. Dzeltens indikators norāda par gaidstāves/enerģijas taupīšanas režīmu.
2	1. un 2. karstais taustiņš	Nospiediet, lai aktivizētu lietotāja definēto karstā taustiņa funkciju.
3	Ievades poga	Nospiediet, lai pārslēgtu ievades avotus.
4	Navīģēšanas/OK (Labi) poga	Nospiediet, lai aktivizētu OSD izvēlni, un pēc tam izmantojiet kā norādīšanas taustiņu, lai iezīmētu vēlamo funkciju. Kad tas ir paveikts, nospiediet vēlreiz šo pogu, lai veiktu atlasī.

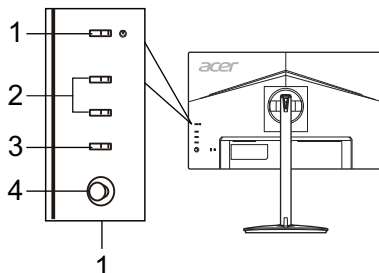

## Regulas un drošības paziņojumi

### FCC paziņojums

Šī ierīce ir pārbaudīta, un tā atbilst B klases digitālo ierīču ierobežojumiem atbilstoši FCC noteikumu 15. daļai. Šie ierobežojumi paredz pienācīgu aizsardzību pret kaitīgu ietekmi, ja ierīce tiek lietota sadzīves apstākļos. Šī ierīce ģenerē, izmanto un izstaro radiofrekvences enerģiju, un, ja tā netiek uzstādīta un lietota atbilstoši instrukcijām, tā var kaitīgi ietekmēt radio sakarus.

Taču netiek sniegta garantija, ka kaitīga ietekme neradīsies parastā uzstādīšanas gadījumā. Ja šī ierīce kaitīgi ietekmē radio vai televīzijas sakarus (to var noteikt, izslēdzot un pēc tam ieslēdzot ierīci), lietotājam ir ieteicams veikt vienu vai vairākus tālāk sniegtos norādījumus, lai to novērstu.

- Pagrieziet vai pārvietojiet uztvērējantenu.
- Pārvietojiet ierīci tālāk no uztvērēja.
- Pievienojiet ierīci citā elektriskajā ķēdē, nevis tajā, kurā ir pievienots uztvērējs.
- Sazinieties ar izplatītāju vai pieredzējušu radio/televīzoru apkopes speciālistu, lai saņemtu palīdzību.

### CE paziņojums par atbilstību

Ar šo Acer Inc. paziņo, ka šis LCD monitors atbilst visām būtiskām prasībām un citiem saistošiem noteikumiem, kas minēti EMC direktīvā 2014/30/EU, zemsprieguma direktīvā 2014/35/EU, RoHS direktīvā 2011/65/EU un direktīvā 2009/125/EK saistībā ar ekodizaina prasību īstenošanu energotaupīgos produktos.

### Paziņojums

Lai novērstu bojājumu monitoram, neceliet to aiz pamatnes.

### Paziņojums Aizsargāti kabelji

Visi savienojumi ar citām datorierīcēm ir jāveido, izmantojot aizsargātus kabeljus, lai nodrošinātu atbilstību EMC prasībām.

### Paziņojums Perifērās ierīces

Šim aprīkojumam drīkst pievienot tikai tādas perifērās ierīces (ieejas/izejas ierīces, terminālus, printerus utt.), kas ir sertificētas un atbilst B klases ierobežojumiem. Darbināšana, izmantojot nesertificētas perifērās ierīces var radīt traucējumus radio un TV signālu uztveršanā.

### Uzmanību!

Izmaiņas vai modifikācijas, ko ražotājs nav skaidri atļāvis, var anulēt Federālās sakaru komisijas piešķirtās tiesības lietotājam darbināt šo ierīci.

### Darbības nosacījumi

Šī ierīce atbilst FCC noteikumu 15. daļai. Uz darbību attiecas šie divi nosacījumi: 1) šī ierīce nedrīkst izraisīt kaitīgu ietekmi; 2) šai ierīcei ir jāuztver visa saņemtā ietekme pat tādā gadījumā, ja tas var izraisīt nevēlamu darbību.

### Paziņojums Lietotājiem Kanādā

Šī B klases digitālā ierīce atbilst Kanādas noteikumiem ICES-003.

### Remarque à l'intention des utilisateurs canadiens

Cet appareil numérique de la classe B est conforme à la norme NMB-003 du Canada.

### Nolietotā aprīkojuma utilizēšana, kas attiecas uz privātām māsaimniecībām Eiropas Savienībā

Šis simbols uz produkta vai tā iepakojuma norāda, ka šo produktu nedrīkst utilizēt kopā ar māsaimniecības atkritumiem. Jūsu pienākums ir utilizēt nolietoto aprīkojumu, nododot to speciālās savākšanas vietās, kur notiek elektriskā un elektroniskā aprīkojuma otrreizēja pārstrāde. Atsevišķa nolietotā aprīkojuma savākšana un otrreizēja utilizēšana palīdz taupīt dabas resursus un nodrošina tādu pārstrādi, kas pasargā cilvēku veselību un vidi. Lai iegūtu papildinformāciju par vietām, kur var nodot nolietoto aprīkojumu otrreizējai pārstrādei, lūdzu, sazinieties ar savu pašvaldību, māsaimniecības aprīkojumu utilizēšanas dienestu vai veikalu, kur iegādājāties produktu.



# SPECIFIKĀCIJA

LCD panelis	Vadošā sistēma	TFT krāsu LCD	
	Lielums	24,5" W (62 cm)	
	Pikseļi	0,283 x 0,280 mm (augstums x platums)	
	Spilgtums	Dzintais: 400 cd/m <sup>2</sup> ; HDR400 režīms: 400 cd/m <sup>2</sup>	
	Kontrasts	100 000 000:1 maks. (ACM)	
	Skata leņķis	178° (H) 178° (V) (CR=10)	
	Reaģēšanas laiks	1 ms (G-G) / 0,5 ms (G-G, min.)	
	Panela tips	In-Plane pārslēgšana (IPS)	
H-frekvence	31-308 KHz		
V-frekvence	56-280 Hz		
Displeja krāsas		16,7 milj.	
Punktu pulkstenis		650 MHz	
Maksimālā izšķirtspēja		HDMI/DP: 1920 x 1080 pie 240 Hz DP: 1920 x 1080 pie 280 Hz (kad Virstaktēšana ir iestatīts uz Ieslēgts)	
Plug & Play		VESA DDC/CI/DDC2B	
Enerģijas efektivitātes klase		A	
* Enerģijas patēriņš gadā		30 (kWh) (modeļiem ar HDMI ieeju)	
Enerģijas patēriņš (200 niti)	Ieslēgtā režīmā	16,6 W (parasti)	
	Miega režīmā	0,41 W (parasti)	
	Izslēgtā režīmā	0,24 W (parasti)	
Ieejas savienotājs		HDMI (tikai modeļiem ar HDMI ieeju) DP (tikai modeļiem ar DP ieeju)	
Ieejas videosignāls		HDMI (tikai modeļiem ar HDMI ieeju) DP (tikai modeļiem ar DP ieeju)	
Skalruņi		2 W x 2 (tikai modeļiem ar audio ieeju) (izvēles)	
Maksimālais ekrāna lielums		Horizontāli: 543,744 mm Vertikāli: 302,616 mm	
Enerģijas avots		100-240 V, 50/60 Hz	
Vides apsvērumi		Darbības temperatūra: 0-40 °C Glabāšanas temperatūra: -20-60 °C Darbības mitrums: 20-80%	
Izmēri		557,79 x 382,67 ~ 502,67 x 233,66 mm (platums x augstums x dziļums)	
Svars (N. W.)		4,70 kg (neto)	
Mehānisma specifikācijas		Sasvēršana: -5°+25° (25 grādu sasvēršana iespējama tikai visaugstākajā punktā) Pagriešana: 360° Augstuma regulēšana: 0-120 mm Sasvēršana: -90°+90° Atvienojama pamatne: Ir	
Ārējās vadiklas	Slēdži/pogas	Ieslēgšanas poga 1. karstais taustiņš 2. karstais taustiņš	Ieeja Izvēlnē/Navīģēšanas/OK
	Funkcijas	Spilgtums Kontrasts Ziļs indikators Melnā uzlabošana ACM HDR Izcils ašums Gamma Krāsu temperatūra Režīmi Krāsu atstarpe Pelēktoņu režīms 6 asu nokrāsa 6 asu piesātinājums Skalums Klusums Paātrinājums FreeSync Premium Atsvaidziniet rādītāja numuru	VRB Ultra zema latentums Mērīja punkts Valoda Ekrāna izvēlnes taimauts Caurspīdīgums OSD bloķēšana Ievade Automātiskā avota noteikšana DP formāts Karstā taustiņa uzdevums Platais režīms DDC/CI HDMI melnā līmenis Ātrā sākuma režīms Virstaktēšana# Displeja informācija Atiestatīt visus iestatījumus Iziet
Specifikācijas atšķiras atkarībā no modeļa un / vai modeļa.			

Acer produktu rokasgrāmatas un citus dokumentus skatiet oficiālā Acer atbalsta vietnē.

\* Enerģijas patēriņš gadā tiek aprēķināts, izmantojot parastu enerģijas patēriņa apjomu 4 stundās/dienā, 365 dienās gadā.

# Virstaktēšana var izraisīt mirgošanu vai citu nevēlamu darbību, kas var rasties no sistēmas, kas pievienota displejam, vispārīgās konfigurācijas un, iespējams, papildus no displeja panela specifikācijām. Iestatot zemāku atsvaidzināšanas ātrumu, var atrisināt vai novērst šādu problēmu.

## Vodič za brzo pokretanje Acer LCD monitora (QSG)

### Važne sigurnosne upute

Pažljivo pročitajte upute u nastavku.

- Čišćenje zaslona LCD monitora: Provjerite odgovara li nazivna snaga monitora snazi električne distribucijske mreže u području u kojem se nalazite.
  - Isključite LCD monitor i iskopčajte kabel za napajanje.
  - Na krpu raspršite neotapajuće sredstvo za čišćenje i nježno očistite zaslon.
  - NIKAD NE RASPRŠUJTE NITI NE IZLIJEVAJTE BILO KAKVU TEKUĆINU IZRAVNO NA ZASLON ILI KUĆIŠTE.**
  - NA POVRŠINU LCD ZASLONA NITI NA KUĆIŠTE NE PRIMJENJUJTE SREDSTVA ZA ČIŠĆENJE NA BAZI AMONIJAKA ILI ALKOHOLA.**
  - Acer ne prihvaća odgovornost za štete nastale zbog upotrebe sredstava za čišćenje na bazi amonijaka ili alkohola.
- LCD monitor nemojte postavljati blizu prozora. Izlaganje monitora kiši, vlazi ili sunčevoj svjetlosti može uzrokovati teško oštećenje monitora.
- Nemojte pritiskati LCD zaslon. Jak pritisak može trajno oštetiti zaslon.
- Nemojte uklanjati poklopac i ne pokušavajte sami popraviti uređaj. Sve popravke treba izvršiti ovlašteni tehničar.
- LCD monitor skladištite u prostoriji u kojoj je temperatura između -20 °C i 60 °C (-4 °F i 140 °F). Skladištenje LCD monitora na temperaturi izvan ovog raspona može trajno oštetiti uređaj.
- Ako se dogodi nešto od navedenog u nastavku, odmah isključite monitor i pozovite ovlaštenog tehničara:
  - Signalni kabel za povezivanje monitora i računala je izlisan ili oštećen.
  - LCD monitor je zaliven tekućinom ili je bio izložen kiši.
  - Na LCD monitoru ili kućištu postoje oštećenja.

### Pričvršćivanje monitora na stalak

- Izdavite monitor iz ambalaže.
- Pričvrstite postolje na stalak. (Za neke modele)
- Postolje zakrenite udesno kako biste ga učvrstili. Provjerite je li postolje pravilno pričvršćeno na stalak. (Za neke modele)
- Kako biste dobro učvrstili postolje na stalak, pomoću ravnog alata ili novčica odgovarajuće veličine pritegnite vijak. (Za neke modele)

### Povezivanje monitora i računala

- Isključite monitor i kabel za napajanje računala iskopčajte iz napajanja.
- 2-1 Priklučivanje HDMI kabela (samo za modele s HDMI ulazom)
  - Isključite i monitor i računalo.
  - Jedan kraj HDMI kabela ukopčajte u priključak na stražnjoj strani monitora, a drugi u priključak na računalo.
- 2-2 Priklučivanje DP kabela (samo za modele s DP ulazom)
  - Isključite i monitor i računalo.
  - Ukopčajte DP kabel u računalo.
- Ukopčajte kabel za napajanje monitora u priključak za napajanje na stražnjoj strani monitora.
- Ukopčajte kabele za napajanje monitora i računala u izvor napajanja.

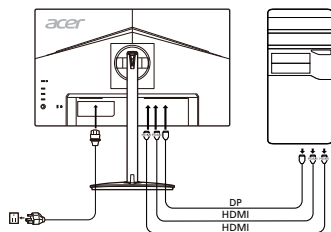

### Vanjske kontrole

Br.	Stavka	Opis
1	Gumb/indikator napajanja	Uključuje i isključuje monitor. Ako svijetli plavo, monitor je uključen. Ako svijetli narančasto, monitor je u stanju mirovanja ili štednje energije.
2	Tipke prečaca 1, 2	Pritisnite za aktivaciju funkcije tipke prečaca koju je definirao korisnik.
3	Gumb za izbor ulaza	Pritisnite za prebacivanje između izvora ulaznog signala.
4	Gumb za navigaciju / U redu	Pritisnite za aktivaciju zaslonskog izbornika, a zatim ga koristite kao tipke sa strelicama kako biste označili željenu funkciju. Ponovo pritisnite gumb kako biste otvorili odabranu stavku.

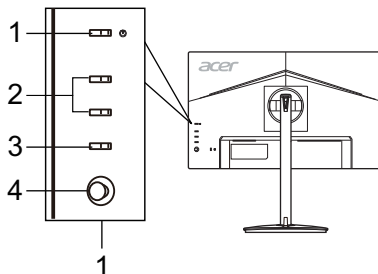

## Propisi i sigurnosne obavijesti

### Obavijest Američke savezne komisije za komunikacije (FCC)

Ovaj je uređaj testiran i utvrđeno je da je u skladu s ograničenjima za digitalne uređaje klase B prema pravilima navedenima u Poglavlju 15 Američke savezne komisije za komunikacije (FCC). Cilj ovih ograničenja je osiguravanje razumne zaštite od smetnji ako se uređaj koristi u kućanstvu. Ovaj uređaj stvara, koristi i emitira radiovalove i, ako nije postavljen i ako se ne koristi u skladu s uputama, može štetno utjecati na radiokomunikaciju.

Međutim, nema jamstva da do smetnji neće doći na bilo kojem mjestu postavljanja. Ako ovaj uređaj štetno utječe na prijem radijskog ili televizijskog signala, što možete potvrditi tako da ga isključite i ponovno uključite, preporučujemo vam da smetnje pokušate ukloniti na jedan ili više od ovih načina:

- Okrenite antenu u drugom smjeru ili je premjestite.
- Povećajte razmak između uređaja i prijamnika.
- Uređaj i prijamnik ukopčajte u različite izvore napajanja.
- Za pomoć se obratite prodavaču ili ovlaštenom radio-televizijskom tehničaru.

### Izjava o sukladnosti s oznakom CE

Tvrtka Acer Inc. ovime izjavljuje da je ovaj LCD monitor u skladu s osnovnim zahtjevima i drugim relevantnim odredbama Direktive 2014/30/EU o elektromagnetskoj kompatibilnosti, Direktivom 2014/35/EU o niskom naponu i Direktivom 2011/65/EU o ograničavanju upotrebe određenih opasnih tvari u električnoj i elektroničkoj opremi te Direktivom 2009/125/EK u odnosu na zahtjeve za ekološkim dizajnom proizvoda koji koriste energiju.

### Obavijest:

Kako bi se spriječilo oštećenje monitora ne podižite ga za stalak.

### Obavijest: Oklopljeni kabeli

Sve veze s drugim računalnim uređajima moraju biti izvedene upotrebom oklopljenih kabela i u skladu s odredbama o elektromagnetskoj kompatibilnosti.

### Obavijest: Periferni uređaji

S ovim uređajem smiju se povezati samo oni periferni uređaji (ulazni ili izlazni uređaji, stanice, pisači) koji imaju certifikat o sukladnosti s ograničenjima za uređaje klase B. Rad s perifernim uređajima bez tog certifikata vjerojatno će uzrokovati smetnje prilikom prijema radijskog ili televizijskog signala.

### Oprez

Zbog promjena ili modifikacija koje nije odobrio proizvođač korisnik može izgubiti pravo korištenja koje daje Američka savezna komisija za komunikacije (FCC).

### Radni uvjeti

Ovaj je uređaj u skladu s Poglavljem 15 pravila FCC-a. Na rad uređaja odnose se sljedeća dva uvjeta: (1) ovaj uređaj ne smije uzrokovati štetne smetnje, (2) ovaj uređaj mora prihvatiti sve primijene smetnje, uključujući i on zbog kojih možda neće ispravno raditi.

### Obavijest: Korisnici u Kanadi

Ovaj digitalni uređaj klase B u skladu je s kanadskom normom ICES-003.

### Remarque à l'intention des utilisateurs canadiens

Cet appareil numérique de la classe B est conforme à la norme NMB-003 du Canada.

### Odlaganje otpadne opreme korisnika u kućanstvima u Europskoj Uniji



Ovaj simbol na proizvodu ili njegovoj ambalaži ukazuje da se proizvod ne smije odlagati zajedno s ostalim kućanskim otpadom. Umjesto toga, vaša je obaveza da otpadnu opremu odložite na za to posebno označenom mjestu za skupljanje električnog i elektroničkog otpada. Odvojeno prikupljanje otpadne opreme i njezino kasnije recikliranje pomaže očuvanju prirodnih resursa i osigurava da će biti reciklirana na način koji štiti ljudsko zdravlje i okoliš. Više informacija o tome gdje možete ostaviti svoju otpadnu opremu za recikliranje potražite u uredima lokalne uprave, komunalnom poduzeću ili trgovini u kojoj ste kupili proizvod.



## SPECIFIKACIJE

LCD ploča	Pogonski sustav	TFT LCD zaslon u boji	
	Veličina	24,5"W (62 cm)	
	Razmak piksela	0,283 mm (H) x 0,280 mm (V)	
	Svjetlina	Izvorno: 400 cd/m <sup>2</sup> ; HDR400 režim: 400 cd/m <sup>2</sup>	
	Kontrast	100.000.000:1 maksimalno (ACM)	
	Viđljivi kut	178° (V) 178° (Š) (CR=10)	
	Vrijeme odziva	1 ms (G do G) / 0,5 ms (G do G, min.)	
	Vrsta ploče	IPS (In-Plane Switching)	
	H-frekvencija	31 - 308 KHz	
V-frekvencija	56 - 280 Hz		
Boje zaslona	16,7 milijuna		
Frekvencija točke	650 MHz		
Maksimalna rezolucija	HDMI/DP: 1920 x 1080 pri 240 Hz DP: 1920 x 1080 pri 280 Hz (Dok je Ubrzanje na Uključeno)		
Trenutno pokretanje	VESA DDCII/DDC2B		
Razred energetske učinkovitosti	A		
*Godišnja potrošnja energije	30 (kWh) (za modele s HDMI ulazom)		
Potrošnja struje (pri 200 nita)	Kada je uređaj uključen	16,6 W (tipično)	
	Način mirovanja	0,41 W (tipično)	
	Kada je uređaj isključen	0,24 W (tipično)	
Ulazni priključak	HDMI (samo na modelima s HDMI ulazom) DP (samo na modelima s DP ulazom)		
Ulazni videosignal	HDMI (samo na modelima s HDMI ulazom) DP (samo na modelima s DP ulazom)		
Zvučnici	2 W x 2 (samo za modele s audioulazom) (Opcionalno)		
Maksimalna veličina zaslona	Vodoravno: 543,744 mm Okomito: 302,616 mm		
Izvor napajanja	100 - 240 V, 50/60 Hz		
Uvjeti okruženja	Radni uvjeti – temperatura: 0 °C do 40 °C Skladišna temperatura: -20 °C do 60 °C Radni uvjeti – vlažnost: 20 % do 80 %		
Dimenzije	557,79 (Š) x 382,67 ~ 502,67 (V) x 233,66 (D) mm		
Težina (neto težina)	4,70 kg (neto)		
Specifikacije mehanizma	Nagib: -5° do +25° (nagib prema gore od 25 stupnjeva može se postići samo na najvišoj točki) Zakretanje: 360° Visina prilagođavanja: 0 mm do 120 mm Okretanje: -90° do +90° Odvojivi podložni stalak: Da		
Vanjske kontrole	Prekidači/gumbi	Gumb napajanja Tipka prečaca 1 Tipka prečaca 2	Ulaz Izbornik/Navigaciju/U redu
	Funkcije	Svjetlina Kontrast Plavo svjetlo Pojačanje crne ACM HDR Izrazita oštrina Gama Temperatura boje Načini rada Prostor boje Crno-bijeli način rada Nijanse u 6-osi Zasićenost u 6-osi Glasnoća Utišaj Pojačani pogon FreeSync Premium Brzina osvježavanja slike	VRB Ultra nisko kašnjenje Ciljna točka Jezik Istek zaslonskog izbornika Prozirnost Zaključavanje OSD-a Ulaz Automatski izvor DP format Dodjela tipkovničkog prečaca Široki prikaz DDC/CI HDMI razina crnog Način rada za brzo pokretanje Ubrzanje# Informacije o zaslonu Poništi sve postavke Izlaz
Specifikacije se mogu razlikovati ovisno o modelu i/ili regiji.			

Priružnici i druge dokumente o svom proizvodu tvrtke Acer potražiti na službenom web-mjestu za podršku tvrtke Acer.

\*Godišnja potrošnja energije izračunata je na temelju tipične potrošnje struje za 4 sata rada dnevno, 365 dana u godini.

# Povećanje takta može dovesti do treperenja ili drugih štetnih efekata koji mogu proizaći iz konfiguracije cijelog sustava koji je povezan sa zaslonom, a dodatno možda i zbog tehničkih podataka zaslona. Takvi efekti možda se mogu riješiti podešavanjem niže brzine osvježavanja.

# Osnovna navodila za uporabo monitorja LCD Acer

## Pomembna varnostna navodila

Pozorno preberite ta navodila.

- Čiščenje zaslona monitorja LCD: Prepričajte se, da ima monitor ustrezne električne lastnosti za uporabo z napajanjem, ki je na voljo na vaši lokaciji.
  - Izklopite monitor LCD in odklopite napajalni kabel.
  - Netopljivo čistilno raztopino razpršite na krpo in nežno očistite zaslon.
  - NOBENE TEKOČINE NE RAZPRŠITE ALI ZLIJTE NEPOSREDNO NA ZASLON ALI OHIŠJE.**
  - NA ZASLONU LCD ALI OHIŠJU NE UPORABLJAJTE ČISTIL NA OSNOVI AMONIAKA ALI ALKOHOLA.**
  - Acer ne odgovarja za škodo, ki je posledica uporabe kakršnega koli čistila na osnovi amoniaka ali alkohola.
- Monitorja LCD ne postavljajte blizu okna. Če ga izpostavite dežju, vlagi ali sončni svetlobi, ga lahko močno poškodujete.
- Ne pritisčajte na zaslon LCD. S premočnim pritiskom lahko zaslon trajno poškodujete.
- Ne odstranjujte pokrova ali poskušajte monitorja popravljati sami. Vsa popravila mora izvesti pooblaščen serviser.
- Monitor LCD shranjujte v prostoru s temperaturo od -20 do 60 °C (od -4 do 140 °F). Če monitor shranite na temperaturi izven tega obsega, ga lahko trajno poškodujete.
- V spodaj opisanih primerih takoj odklopite monitor in pokličite pooblaščenega serviserja:
  - Kabel za povezavo monitorja in računalnika je obrabljen ali poškodovan.
  - Na monitor LCD se je polila tekočina ali je bil izpostavljen dežju.
  - Monitor LCD ali njegovo ohišje je poškodovano.

## Pritrditev monitorja na stojalo

- Monitor vzemite iz embalaže.
- Podnožje monitorja pritrdite na stojalo. (pri nekaterih modelih)
- Obrnite ga v smeri urinega kazalca, da se zaskoči. Prepričajte se, da je podnožje varno pritrjeno na stojalo. (pri nekaterih modelih)
- Pritrdite podnožje na stojalo tako, da vijak privijete s ploščatim jezičkom ali primernim kovancem. (pri nekaterih modelih)

## Povezava monitorja z računalnikom

- Izklopite monitor in odklopite napajalni kabel računalnika.
- 2-1 Povezava s kablom HDMI (samo za model z vhodom HDMI)
  - Prepričajte se, da sta monitor in računalnik izklopljena.
  - En konec kabla HDMI priključite v zadnjo stran monitorja, drugi konec pa v vrata računalnika.
- 2-2 Povezava s kablom DP (samo za model z vhodom DP)
  - Prepričajte se, da sta monitor in računalnik izklopljena.
  - Kabel DP priključite v računalnik.
- Napajalni kabel monitorja vstavite v napajalna vrata na zadnji strani monitorja.
- Napajalna kabla računalnika in monitorja priključite v bližnjo električno vtičnico.

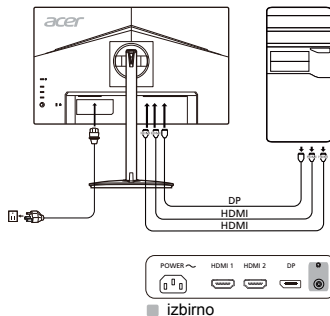

## Zunanji kontrolniki

Št.	Element	Opis
1	Gumb/indikator za vklop/izklop	Vklop/izklop monitorja. Modra barva označuje, da je monitor vklopljen. Oranžna označuje, da je monitor v načinu pripravljenosti/varčevanja z energijo.
2	Bližnjični tipki 1 in 2	Pritisnite za aktivacijo funkcije bližnjične tipke, ki jo je določil uporabnik.
3	Vhodni gumb	Pritisnite za preklop vhodnih virov.
4	Gumb za krmarjenje/ V redu	Pritisnite ga za aktivacijo menija prikaza na zaslonu, nato pa ga uporabite kot smerne tipke, da označite zeleno funkcijo. Izbiro vnesete tako, da ga pritisnete še enkrat.

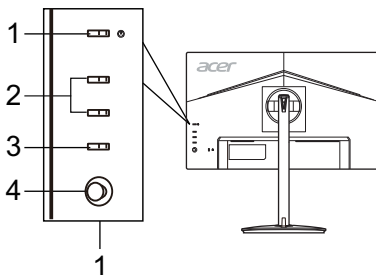

## Predpisi in varnostna obvestila

### Obvestilo organizacije FCC

Naprava je bila preizkušena in izpolnjuje pogoje, določene za digitalne naprave razreda B v skladu s 15. členom pravilnika FCC. Mejne vrednosti so postavljene, da bi uporabnike zaščitile pred škodljivimi motnjami v stanovanjskih napeljavah. Naprava ustvarja, uporablja in lahko oddaja radiofrekvenčno energijo. Če jo namestite in uporabljate v nasprotju s temi navodili, lahko povzroča škodljive motnje v radijski komunikaciji.

Kljub temu ne zagotavljamo, da pod določenimi pogoji do teh frekvenc ne bi prišlo. Če naprava povzroča škodljive motnje v radijskem ali televizijskem sprejemu, kar lahko ugotovite tako, da jo vklopite in izklopite, uporabnikom svetujemo, naj motnje poskušajo odpraviti na naslednje načine:

- Preusmerite ali prestavite sprejemno anteno.
- Povečajte razdaljo med napravo in sprejemnikom.
- Priklopite napravo na vtičnico v drugem krogotoku kot sprejemnik.
- Za pomoč se obrnite na zastopnika ali izkušenega radijskega/televizijskega serviserja.

### Izjava o skladnosti CE

S tem družba Acer Inc. izjavlja, da je ta monitor LCD v skladu z bistvenimi zahtevami in drugimi ustreznimi določili direktive o elektromagnetni združljivosti 2014/30/EU, direktive o nizki napetosti 2014/35/EU, direktive RoHS 2011/65/EU in direktive 2009/125/ES glede vzpostavljanja okvira za določanje zahtev okolju prijazne zasnove energetskih izdelkov.

### Obvestilo:

Da ne bi poškodovali monitorja, ga ne dvigujte tako, da ga držite za podnožje.

### Obvestilo: Oklopljeni kabli

Za zagotavljanje skladnosti s predpisi o elektromagnetni združljivosti, morajo biti vse povezave z drugimi računalniškimi napravami vzpostavljene z oklopljenimi kabli.

### Obvestilo: Zunanje naprave

Na opremo lahko priklopite le zunanje naprave (vhodne/izhodne naprave, terminale, tiskalnike in tako naprej), ki ustrezajo omejitvam razreda B. Uporaba zunanje opreme, ki tem pogojem ne ustreza, lahko povzroči motnje radijskega in televizijskega sprejema.

### Pozor

Spremembe, ki jih ni izrecno odobril proizvajalec, lahko uporabniku odvzamejo pooblastilo za uporabo izdelka, ki jo dodeljuje Federal Communications Commission.

### Pogoji delovanja

Ta naprava je skladna z določili 15. člena pravilnika FCC. Uporaba je dovoljena pod naslednjima pogoje: (1) naprava ne sme povzročati škodljivih motenj in (2) naprava mora sprejeti vse motnje, vključno z motnjami, ki bi lahko povzročile neželeno delovanje.

### Obvestilo: Kanadski uporabniki

Ta digitalna naprava razreda B je v skladu s kanadskim predpisom ICES-003.

### Remarque à l'intention des utilisateurs canadiens

Cet appareil numérique de la classe B est conforme à la norme NMB-003 du Canada.

### Odlaganje odpadne opreme uporabnikov v zasebnih gospodinjstvih v Evropski uniji



Ta simbol na izdelku ali njegovi embalaži navaja, da izdelka ne smete zavržeti z drugimi gospodinjstvi odpadki. Namesto tega je vaša odgovornost, da odpadno opremo zavržete tako, da jo predate na določenih zbirnih mestih za recikliranje odpadne električne in elektronske opreme. Z ločenim zbiranjem in recikliranjem odpadne opreme ob odlaganju boste pomagali pri ohranjanju naravnih virov in zagotavljanju, da bo reciklirana tako, da bosta zaščitena zdravje ljudi in okolje. Za več informacij o tem, kje lahko odložite odpadno opremo za recikliranje, pokličite občinski urad, podjetje za odvažanje gospodinjstvih odpadkov ali trgovino, kjer ste kupili izdelek.



# SPECIFIKACIJE

Zaslon LCD	Upravljalni sistem	Barvni TFT LCD	
	Velikost	24,5"W (62 cm)	
	Razdalja med pikami	0,283 mm (V) x 0,280 mm (H)	
	Svetlost	Izvirna: 400 cd/m <sup>2</sup> ; način HDR400: 400 cd/m <sup>2</sup>	
	Kontrast	Največ 100000000:1 (ACM)	
	Vidni kot	178° (vodoravno) 178° (navpično) (CR=10)	
	Odzivni čas	1 ms (od G do G) / 0,5 ms (od G do G, min.)	
	Vrsta zaslona	Preklapljanje v ravnini (IPS)	
Navpična frekvenca	31 - 308 kHz		
Navpična frekvenca	56 - 280 Hz		
Prikazane barve	16,7 milijona		
Frekvenca slikovnih pik	650 MHz		
Največja ločljivost	HDMI/DP: 1920 x 1080 pri 240 Hz DP: 1920 x 1080 pri 280 Hz (z možnostjo Prekoračenje nastavljeno na Vključeno)		
Plug & Play	VESA DDCCI/DDC2B		
Razred energijske učinkovitosti	A		
*Letna poraba energije	30 (kWh) (za model z vhodom HDMI)		
Poraba energije (pri 200 nitih)	Vključen	16,6 W (običajno)	
	Način mirovanja	0,41 W (običajno)	
	Izklopljen	0,24 W (običajno)	
Vhodni priključki	HDMI (samo model z vhodom HDMI) DP (samo model z vhodom DP)		
Vhodni videosignal	HDMI (samo model z vhodom HDMI) DP (samo model z vhodom DP)		
Zvočnika	2 W x 2 (samo za model z zvočnim vhodom) (izbirno)		
Največja velikost zaslona	Vodoravna: 543,744 mm Navpična: 302,616 mm		
Vir napajanja	od 100 do 240 V, 50/60 Hz		
Okoljski pogoji	Delovna temperatura: od 0 do 40 °C Temperatura za shranjevanje: od -20 do 60 °C Delovna vlažnost: od 20 do 80 %		
Mere	557,79 (Š) x 382,67 ~ 502,67 (V) x 233,66 (B) mm		
Teža (neto)	4,70 kg (neto)		
Specifikacije mehanizma	Nagib: od -5 do +25° (25-stopinjski kot nagiba je mogoče le na najvišji točki) Sukanje: 360° Nastavitev višine: od 0 do 120 mm Vrtenje: od -90 do +90° Snemljivo podnožje: Da		
Zunanji kontrolniki	Stikalo/tipke	Gumb za vklop/izklop Bliznjična tipka 1 Bliznjična tipka 2	Vhod Meni/krmarenje/V redu
	Funkcije	Svetlost Kontrast Modra lučka Poudarjena črna ACM HDR Izjemna ostrina Gamma Barvna temperatura Načini Barvni prostor Sivinski način Odtенок po 6 oseh Nasičenje po 6 oseh Glasnost Utišaj Prekomeren pogo FreeSync Premium Hitrost osveževanja	VRB Izjemno nizka latenca Točka ciljanja Jezik Časovna omejitev prikaza na zaslonu Prozornost Zaklepanje menija OSD Vhod Samodejni vir Oblika DP Dodelitev bližnjih tipk Široki način DDC/CI Raven črne HDMI Način hitrega zagona Prekoračenje# Informacije o zaslonu Ponastavi vse nastavitve Izhod
Specifications vary depending on model and/or region.			

Priročnike in druge dokumente o vašem Acerjevem izdelku si lahko ogledate na uradni Acerjevi strani za podporo.

\*Letna poraba energije se izračuna s pomočjo običajne porabe energije pri uporabi 4 ure na dan in 365 dni na leto.

# Previsok takt (navijanje) lahko povzroči utripanje ali druge neželene učinke, ki lahko izvirajo iz celotne konfiguracije sistema, povezanega z zaslonom, in morda celo iz specifikacij zaslona. Težave je mogoče odpraviti oz. zmanjšati takšne učinke, tako da nastavite nižjo hitrost osveževanja.

# คู่มือการตั้งค่าคอมพิวเตอร์ LCD ของ Acer จมื่นย่อ (QSG)

## คำแนะนำด้านความปลอดภัยที่สำคัญ

โปรดอ่านคำแนะนำต่อไปนี้อย่างละเอียด

- การทำความปลอดภัยของคอมพิวเตอร์ LCD: ให้แน่ใจว่าคอมพิวเตอร์ของคุณได้รับการจัดระดับทางไฟฟ้าให้ใช้งานได้กับกำลังไฟแบบ AC ที่ใช้ในพื้นที่ของคุณ
  - ปิดคอมพิวเตอร์ LCD และถอดสายไฟออก
  - ถอดสกรูที่นำยาทำความสะอาดที่ไม่มีตัวทำละลายลงบนผ้าและความสะอาดของคอมพิวเตอร์เบาๆ
  - ห้ามใช้สเปรย์หรือเทรคเกอร์ของเหลวใดๆ ลงบนหน้าจอหรือฝาปิดโดยตรง**
  - ห้ามใช้น้ำยาทำความสะอาดที่มีส่วนผสมของแอมโมเนียหรือแอลกอฮอล์ทำความสะอาดหน้าจอแสดงผล LCD หรือฝาปิด**
  - Acer จะไม่รับผิดชอบหากเกิดความเสียหายจากการใช้น้ำยาทำความสะอาดที่มีส่วนผสมของแอมโมเนียหรือแอลกอฮอล์
- อย่าวางคอมพิวเตอร์ LCD ไว้ใกล้กับหน้าต่าง ผ่น ความชื้น หรือแสงแดดอาจทำให้หน้าจอเกิดความเสียหายร้ายแรงได้
- อย่าใช้แรงกดกับหน้าจอ LCD แรงกดที่มากเกินไปอาจทำให้หน้าจอเกิดความเสียหายโดยถาวรได้
- อย่าถอดฝาครอบหรือพยายามซ่อมแซมยูนิตนี้อย่างรวดเร็ว ควรให้ช่างเทคนิคที่ได้รับอนุญาตทำการซ่อมแซมในทุกกรณี
- เก็บคอมพิวเตอร์ LCD ไว้ในห้องที่มีอุณหภูมิที่ -20° ถึง 60° C (-4° ถึง 140° F) การจัดเก็บคอมพิวเตอร์ LCD ภายนอกช่วงดังกล่าวอาจทำให้เกิดความเสียหายโดยถาวรได้
- ควรถอดปลั๊กคอมพิวเตอร์ออกทันทีและติดต่อช่างเทคนิคที่ได้รับอนุญาตหากมีกรณีใดๆ ต่อไปนี้เกิดขึ้น:
  - สายสัญญาณจากคอมพิวเตอร์ไปยังพีซีหลุดลุ่ยหรือได้รับความเสียหาย
  - ของเหลวหกลงบนคอมพิวเตอร์ LCD หรือคอมพิวเตอร์ถูกน้ำฝน
  - คอมพิวเตอร์ LCD หรือฝาปิดได้รับความเสียหาย

## ติดตั้งคอมพิวเตอร์เข้ากับฐานวาง

- เอาคอมพิวเตอร์ออกจากบรรจุภัณฑ์
- ติดตั้งเข้ากับฐานวาง (สำหรับบางรุ่น)
- หมุนตามเข็มนาฬิกาจนลงล็อก ตรวจสอบให้แน่ใจว่าฐานวางลงล็อกกับขาตั้ง (สำหรับบางรุ่น)
- ยึดฐานวางเข้ากับขาตั้งด้วยการหมุนสกรูโดยใช้สกรูที่มีให้หรือใช้เหรียญที่มีขนาดพอเหมาะ (สำหรับบางรุ่น)

## การเชื่อมต่อคอมพิวเตอร์กับคอมพิวเตอร์

- ปิดคอมพิวเตอร์ของคุณและถอดสายไฟของคอมพิวเตอร์
- 2-1 เชื่อมต่อสาย HDMI (เฉพาะรุ่นอินพุต HDMI)
  - ตรวจสอบให้แน่ใจว่าทั้งมอนิเตอร์และคอมพิวเตอร์ปิดอยู่
  - ต่อปลายด้านหนึ่งของสาย HDMI เข้ากับด้านหลังของมอนิเตอร์และต่ออีกด้านหนึ่งเข้ากับพอร์ตของคอมพิวเตอร์
- 2-2 เชื่อมต่อสาย DP (เฉพาะรุ่นอินพุต DP)
  - ตรวจสอบให้แน่ใจว่าทั้งมอนิเตอร์และคอมพิวเตอร์ปิดอยู่
  - เชื่อมต่อสาย DP เข้ากับคอมพิวเตอร์
- เสียบสายมอนิเตอร์เข้ากับพอร์ตจ่ายไฟที่อยู่ด้านหลังของมอนิเตอร์
- เสียบปลั๊กสายไฟของคอมพิวเตอร์และมอนิเตอร์เข้ากับเต้าเสียบปลั๊กไฟที่อยู่ในบริเวณใกล้เคียง

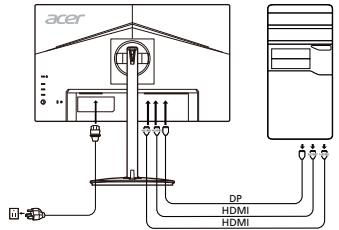

■ ไม่บังคับ

## การควบคุมภายนอก

หมายเลข	รายการ	คำอธิบาย
1	ปุ่มเปิด-ปิดเครื่อง/ ไฟแสดงสถานะ	เปิด/ปิดมอนิเตอร์ สิ้นเงินหมายถึงเปิดอยู่ สีเหลืองหมายถึงสแตนด์บาย/โหมดประหยัดพลังงาน
2	ปุ่มลัด 1, 2	กดเพื่อเปิดใช้งานฟังก์ชันปุ่มลัดที่กำหนดโดยผู้ใช้
3	ปุ่มอินพุต	กดเพื่อสลับระหว่างแหล่งอินพุต
4	ปุ่มนำทาง/ตกลง	กดเพื่อเปิดใช้งานเมนู OSD แล้วใช้เป็นปุ่มนำทางเพื่อเน้นฟังก์ชันที่ต้องการ กดอีกครั้งเพื่อป้อนการเลือก

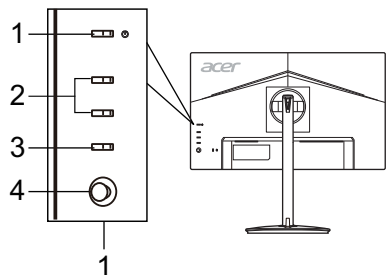

## ข้อบังคับและประกาศความปลอดภัย

### ประกาศ FCC

อุปกรณ์นี้ได้รับการทดสอบและเป็นไปตามขีดจำกัดสำหรับอุปกรณ์ดิจิทัล Class B ตาม Part 15 ของกฎ FCC ข้อจำกัดเหล่านี้ได้รับการออกแบบมาเพื่อให้การป้องกันที่เหมาะสมจากสัญญาณรบกวนที่เป็นอันตรายในการติดตั้ง ภายในที่พักอาศัย อุปกรณ์นี้สร้าง ใช้ และสามารถแผ่คลื่นความถี่วิทยุและหากไม่ได้ติดตั้งและใช้งานตามคำแนะนำอาจทำให้เกิดสัญญาณรบกวนที่เป็นอันตรายต่อการสื่อสารด้วยคลื่นวิทยุ อย่างไรก็ตาม ไม่มีการรับประกันว่าสัญญาณรบกวนจะไม่เกิดขึ้นในการติดตั้งแบบใดแบบหนึ่ง หากอุปกรณ์นี้ทำให้เกิดสัญญาณรบกวนที่เป็นอันตรายต่อการรับสัญญาณวิทยุหรือโทรทัศน์ ซึ่งสามารถตรวจสอบได้โดยการปิดและเปิดอุปกรณ์ ผู้ใช้ควรพยายามแก้ไขปัญหารบกวนโดยดำเนินการตามมาตรการต่อไปนี้อย่างน้อยหนึ่งข้อ:

- ปรับทิศทางหรือเปลี่ยนที่ตั้งเสาอากาศรับสัญญาณ
- เพิ่มระยะห่างระหว่างอุปกรณ์และตัวรับสัญญาณ
- เชื่อมต่ออุปกรณ์เข้ากับเต้ารับบนวงจรไฟฟ้าอื่นนอกจากตัวรับสัญญาณที่เชื่อมต่อไว้
- ปรึกษากับตัวแทนจำหน่ายหรือช่างเทคนิคผู้เชี่ยวชาญด้านวิทยุ/โทรทัศน์เพื่อขอความช่วยเหลือ

### คำแถลงเกี่ยวกับความสอดคล้องของ CE

Acer Inc., ขอประกาศในที่นี้ว่าผลิตภัณฑ์ LCD นั้นปฏิบัติตามข้อกำหนดสำคัญและบทบัญญัติอื่น ๆ ที่เกี่ยวข้องของ EMC Directive 2014/30/EU, Low Voltage Directive 2014/35/EU และ RoHS Directive 2011/65/EU และ Directive 2009/125/EC โดยคำนึงถึงการกำหนดกรอบสำหรับการตั้งข้อกำหนดการออกแบบเพื่อสิ่งแวดล้อมสำหรับผลิตภัณฑ์ที่เกี่ยวข้องกับพลังงาน

### ข้อสังเกต:

เพื่อป้องกันความเสียหายที่อาจเกิดกับมอเตอร์ ห้ามยกมอเตอร์โดยจับที่ฐาน

### ข้อสังเกต: สายหุ้มฉนวน

การเชื่อมต่อไปยังอุปกรณ์คอมพิวเตอร์อื่นๆ ทั้งหมดต้องทำโดยใช้สายหุ้มฉนวนเพื่อรักษาการปฏิบัติตามกฎระเบียบของ EMC

### ข้อสังเกต: อุปกรณ์ต่อพ่วง

เฉพาะอุปกรณ์ต่อพ่วง (อุปกรณ์อินพุต/เอาต์พุต เทอร์มินัล เครื่องพิมพ์ ฯลฯ) ที่ได้รับการรับรองว่าปฏิบัติตามข้อกำหนด Class B เท่านั้น ที่สามารถเชื่อมต่อเข้ากับอุปกรณ์นี้ การใช้งานกับอุปกรณ์ต่อพ่วงที่ไม่ได้รับการรับรองอาจจะส่งผลให้เกิดการรบกวนการรับสัญญาณวิทยุและโทรทัศน์

### ข้อควรระวัง

การเปลี่ยนแปลงหรือแก้ไขที่ไม่ได้รับการอนุมัติโดยช่างผู้ผลิตอาจทำให้สิทธิ์ของผู้ใช้ซึ่งได้รับจาก Federal Communications Commission ในการใช้งาน ผลิตภัณฑ์นี้เป็นโมฆะได้

### เงื่อนไขการใช้งาน

อุปกรณ์นี้เป็นไปตาม Part 15 ของกฎ FCC การใช้งานต้องอยู่ภายใต้เงื่อนไขสองข้อต่อไปนี้: (1) อุปกรณ์นี้อาจไม่ก่อให้เกิดสัญญาณรบกวนที่เป็นอันตรายและ (2) อุปกรณ์นี้ต้องยอมรับสัญญาณรบกวนทั้งหมดที่ได้รับ รวมถึงสัญญาณรบกวนที่อาจก่อให้เกิดการทำงานที่ไม่พึงประสงค์

### ข้อสังเกต: ผู้ใช้ของประเทศแคนาดา

อุปกรณ์ดิจิทัล Class B นี้เป็นไปตาม Canadian ICES-003

### Remarque à l'intention des utilisateurs canadiens

Cet appareil numérique de la classe B est conforme à la norme NMB-003 du Canada.

### การกำจัดขยะจากอุปกรณ์โดยผู้ใช้ในแบบส่วนตัวในครัวเรือนภายในสหภาพยุโรป

สัญลักษณ์นี้ที่อยู่บนผลิตภัณฑ์หรือบนบรรจุภัณฑ์เป็นการระบุว่าผลิตภัณฑ์นี้จะต้องไม่ถูกกำจัดรวมกับขยะในครัวเรือนอื่นๆ ของคุณ โดยจะเป็นความรับผิดชอบของคุณในการกำจัดขยะจากอุปกรณ์ โดยทิ้งมอบให้จุดเก็บรวบรวมที่กำหนดไว้สำหรับการรีไซเคิลขยะจากอุปกรณ์อิเล็กทรอนิกส์และเครื่องใช้ไฟฟ้าโดยเฉพาะ การเก็บแยกและรีไซเคิลขยะจากอุปกรณ์ในเวลาที่จะกำจัดจะช่วยอนุรักษ์ทรัพยากรธรรมชาติและทำให้แน่ใจว่าเราจะได้รับการรีไซเคิลด้วยวิธีที่ช่วยปกป้องสุขภาพของมนุษย์และสิ่งแวดล้อม สำหรับข้อมูลเพิ่มเติมเกี่ยวกับสถานที่ที่คุณสามารถส่งมอบขยะจากอุปกรณ์ของคุณแก่สหภาพยุโรปที่รีไซเคิล โปรดติดต่อสำนักงานเขต (ที่ว่าการอำเภอ) ในท้องถิ่นของคุณ เทศบาลกำจัดขยะในครัวเรือน หรือร้านค้าที่จัดซื้อผลิตภัณฑ์



## ข้อมูลจำเพาะ

จอ LCD	ระบบขับเคลื่อน	TFT Color LCD	
	ขนาด	24.5" W (62 ซม.)	
	ระยะห่างระหว่างพิกเซล	0.283 มม. (แนววนอน) x 0.280 มม. (แนวตั้ง)	
	ความสว่าง	เนทีฟ: 400 cd/m <sup>2</sup> ; โหมด HDR400: 400 cd/m <sup>2</sup>	
	ความเปรียบต่าง	สูงสุด 100000000:1 (ACM)	
	มุมมองที่รับชมได้	178° (แนววนอน) 178° (แนวตั้ง) (CR=10)	
	เวลาตอบสนอง	1 ms (G ถึง G) / 0.5 ms (G ถึง G, ดำ/ส)	
	ชนิดของจอ	In-Plane Switching	
	H-Frequency	31 - 308 kHz	
V-Frequency	56 - 280 Hz		
สีของจอ	16.7 ล้านสี		
Dot Clock	650 MHz		
ความละเอียดสูงสุด	HDMI/DP: 1920 x 1080 @ 240 Hz DP: 1920 x 1080 @ 280 Hz (ด้วย การเปิดโอเวอร์คล็อก)		
Plug & Play	VESA DDCCI/DDC2B		
ระดับการประหยัดพลังงาน	A		
*การใช้พลังงานต่อปี	30 (kWh) (สำหรับรุ่นอินพุต HDMI)		
การใช้พลังงาน (ที่ 200 nits)	โหมดเบ็ด	16.6W (ทั่วไป)	
	โหมดสลีป	0.41W (ทั่วไป)	
	โหมดเปิด	0.24W (ทั่วไป)	
ขั้วต่ออินพุต	สัญญาณ HDMI (เฉพาะรุ่นอินพุต HDMI) DP (เฉพาะรุ่นอินพุต DP)		
สัญญาณวีดีโออินพุต	สัญญาณ HDMI (เฉพาะรุ่นอินพุต HDMI) DP (เฉพาะรุ่นอินพุต DP)		
ลำโพง	2W x 2 (เฉพาะรุ่นอินพุตสัญญาณเสียง)(ไม่มีคั่น)		
ขนาดหน้าจอสูงสุด	แนววนอน: 543.744 มม. แนวตั้ง: 302.616 มม.		
แหล่งจ่ายพลังงาน	100-240V, 50/60 Hz		
ข้อควรคำนึงด้านสิ่งแวดล้อม	อุณหภูมิในการทำงาน: 0° ถึง 40°C อุณหภูมิในการจัดเก็บ: -20° ถึง 60°C ความชื้นในการทำงาน: 20% ถึง 80%		
ขนาด	557.79 (กว้าง) x 382.67 ~ 502.67 (สูง) x 233.66 (ลึก) มม.		
น้ำหนัก (N. W.)	4.70 กก. (สุทธิ)		
ข้อมูลจำเพาะของกล่อง	กัมมะ: -5° ถึง +25° (เฉพาะที่จุดสูงสุด สามารถเอียงได้ 25 องศาสำหรับมุมมอง) การหมุน: 360° การปรับความสูง: 0 มม. ถึง 120 มม. การปรับตั้ง/หมุน: -90° ถึง +90° ขาตั้งแบบถอดออกได้: มี		
การควบคุมภายนอก	สวิตช์/ปุ่ม	ปุ่มเปิด/ปิดเครื่อง ปุ่มลัด 1 ปุ่มลัด 2	เมนู/บิอน เมนู/นำทาง/ตกลง
	ฟังก์ชันการทำงาน	ความสว่าง ความเปรียบต่าง ไฟสีน้ำเงิน การเพิ่มสีต่ำ ACM HDR ความคมชัดพิเศษ แกมมา อุณหภูมิสี โหมด พื้นที่สี โหมดเกรย์สเกล สีสัน 6 แกน ความเอมตัว 6 แกน ระดับเสียง ปิดเสียง โอเวอร์ไดรฟ์ FreeSync Premium อีอีอาร์พีพี	VRB ความหน่วงต่ำเป็นพิเศษ จุดนิ่ง ภาษา การหมดระยะเวลา OSD ความโปร่งใส สไลด์ OSD สัญญาณเข้า ค้นหาแหล่งสัญญาณอัตโนมัติ รูปแบบ DP การกำหนดชุดคีย์ โหมดจอกว้าง DDC/CI ระดับสีต่ำสำหรับ HDMI โหมดเริ่มใช้งานอย่างรวดเร็ว โอเวอร์คล็อก# ข้อมูลหน้าจอ วีซีดีการตั้งค่าทั้งหมด ออก
ข้อมูลจำเพาะอาจต่างออกไปตามรุ่นและ/หรือภูมิภาค			

ค้นหาเอกสารอื่นๆ และคู่มือสำหรับผลิตภัณฑ์ Acer ของคุณบนเว็บไซต์การสนับสนุนอย่างเป็นทางการของ Acer

\*การใช้พลังงานต่อปีจะคำนวณโดยใช้ตามแบบอย่างการใช้พลังงาน 4 ชั่วโมงต่อวัน 365 วันต่อปี

# การโอเวอร์คล็อกอาจส่งผลให้เกิดการกระตุกหรือผลกระทบต่อระบบในเชิงลบต่อระบบโดยรวมที่เชื่อมต่อกับหน้าจอและต่อข้อมูลจำเพาะของหน้าจอในกรณีดังกล่าว อาจจะสามารถแก้ปัญหาหรือลดผลกระทบต่อโดยตั้งค่าอัตราการรีเฟรชให้ต่ำลง

## Vodič za brzo pokretanje Acer LCD monitora

### Važna bezbednosna uputstva

Pažljivo pročitajte sledeća uputstva.

- Da biste očistili ekran LCD monitora: Proverite da li električne specifikacije monitora odgovaraju napajanju naizmeničnom strujom u vašoj oblasti.
  - Isključite LCD monitor i izvucite kabl za napajanje iz utičnice.
  - Krpu naprskajte sredstvom za čišćenje koje nije na bazi rastvarača, pa pažljivo obrišite ekran.
  - NIKADA NEMOJTE PRSKATI NITI SIPATI BILO KAKVU TEČNOST DIREKTNO NA EKTRAN ILI KUĆIŠTE.**
  - NEMOJTE KORISTITI SREDSTVA ZA ČIŠĆENJE NA BAZI AMONIJAKA ILI ALKOHOLA NA LCD EKTRANU ZA PRIKAZ ILI KUĆIŠTU.**
  - Kompanija Acer neće biti odgovorna za oštećenja nastala korišćenjem sredstava za čišćenje na bazi amonijaka ili alkohola.
- Ne stavljajte LCD monitor pored prozora. Izlaganje kiši, vlazi i sunčevoj svetlosti može da dovede do ozbiljnog oštećenja monitora.
- Ne pritisajte LCD ekran. Prejak pritisak može trajno oštetiti ekran.
- Ne uklanjajte poklopac i ne pokušavajte da sami servisirate uređaj. Bilo koju vrstu servisiranja mora da obavlja ovlašćeni tehničar.
- LCD monitor skladištite u prostoriji sa temperaturom od -20° do 60° C (-4° do 140° F). Skladištenje LCD monitora na temperaturama van ovog opsega može dovesti do trajnog oštećenja.
- Smesta isključite monitor iz struje i pozovite ovlašćenog tehničara u sledećim okolnostima:
  - Signalni kabl između monitora i računara je raspletan ili oštećen.
  - Tečnost se prosula na LCD monitor ili je monitor bio izložen kiši.
  - LCD monitor ili njegovo kućište su oštećeni.

### Pričvršćivanje monitora na osnovu

- Izvadite monitor iz pakovanja.
- Pričvrstite postolje na osnovu. (kod određenih modela)
- Okrnite u smeru kretanja kazaljke na satu da biste ga zaključali. Proverite da li je osnova zaključana za postolje. (kod određenih modela)
- Pričvrstite osnovu za postolje okretanjem zavrtnja pomoću ugrađenog jezička ili prikladnog novčića. (kod određenih modela)

### Povezivanje monitora sa računarom

- Isključite monitor i izvucite kabl za napajanje računara iz utičnice.
- 2-1 Povezivanje HDMI kablom (samo kod modela sa HDMI ulazom)
  - Vodite računa da i monitor i računar budu ISKLJUČENI.
  - Priključite jedan kraj HDMI kabla sa zadnje strane monitora, a drugi kraj u priključak na računaru.
- 2-2 Povezivanje DP kablom (samo kod modela sa DP ulazom)
  - Vodite računa da i monitor i računar budu ISKLJUČENI.
  - Priključite DP kabl u računaru.
- Priključite kabl za napajanje monitora u priključak za napajanje sa zadnje strane monitora.
- Uključite kablove za napajanje računara i monitora u obližnju električnu utičnicu.

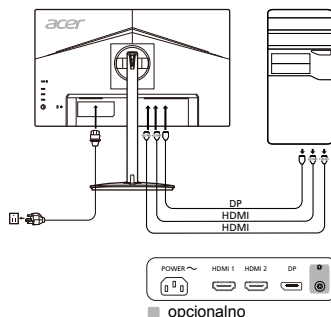

### Spoljne komande

Br.	Stavka	Opis
1	Dugme za uključivanje/isključivanje / indikator	Uključivanje/isključivanje monitora. Plava boja označava da je monitor uključen. Žuta boja označava da je monitor u stanju pripravnosti/režimu za uštedu energije.
2	Tasteri prečiće 1, 2	Pritisnite kako biste aktivirali funkciju tastera prečiće koju je definisao korisnik.
3	Dugme za ulaz	Pritisnite da biste prešli na izvore za ulaz.
4	Dugme za navigaciju / U redu	Pritisnite kako biste aktivirali meni ekrana, a zatim ga koristite kao taster sa strelicama za označavanje željene funkcije. Pritisnite dugme ponovo kako biste otvorili izabranu stavku.

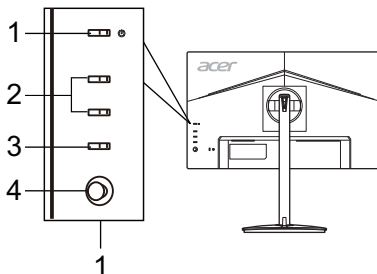

## Zakonski propisi i bezbednosna obaveštenja

### Obaveštenje FCC

Testiranjem je utvrđeno da je ovaj uređaj usklađen sa ograničenjima digitalnog uređaja klase B u skladu sa delom 15 pravila FCC. Ova ograničenja predviđena su kao razumna zaštita od štetnih smetnji prilikom instalacije u stambenim objektima. Ovaj uređaj stvara, koristi i emituje radiofrekventnu energiju i, ako se ne instalira i koristi u skladu sa uputstvima, može dovesti do štetnih smetnji u prenosu radio-signala.

Međutim, nije moguće garantovati da neće doći do smetnji u određenoj instalaciji. Ako ovaj uređaj dovede do smetnji u prijemu radio ili TV signala, što se može utvrditi isključivanjem i uključivanjem uređaja, preporučujemo da pokušate da otklonite smetnje na neki od sledećih načina:

- Okrenite ili premestite prijemnu antenu.
- Udaljite uređaj od prijemnika.
- Povežite uređaj u utičnicu koja se nalazi na različitom strujnom kolu od onog na koje je povezan prijemnik.
- Zatražite pomoć od distributera ili iskusnog radio/TV tehničara.

### CE izjava o usklađenosti

Kompanija Acer ovime izjavljuje da je ovaj LCD monitor usklađen sa osnovnim zahtevima i drugim relevantnim odredbama Direktive o elektromagnetnoj kompatibilnosti 2014/30/EU, Direktive o niskom naponu 2014/35/EU, Direktive RoHS 2011/65/EU i Direktive 2009/125/EC u pogledu uspostavljanja okvira za definisanje zahteva o eko-dizajnu za proizvode koji koriste električnu energiju.

### Napomena:

Da bi se sprečilo oštećenje monitora, nemojte podizati monitor sa njegovog postolja.

### Napomena: Oklopljeni kablovi

Za povezivanje sa drugim računarima potrebno je koristiti oklopljene kablove kako bi se održala usklađenost sa propisima o elektromagnetnoj kompatibilnosti.

### Napomena: Periferni uređaji

Sa ovim uređajem dozvoljeno je povezivati samo periferne uređaje (ulazne/izlazne uređaje, terminale, štampače itd.) koji imaju sertifikat usklađenosti sa ograničenjima za uređaje klase B. Korišćenje sa nesertifikovanim perifernim uređajima može dovesti do smetnji u prijemu radio i TV programa.

### Oprez

Promene ili modifikacije koje proizvođač nije izričito odobrio mogu dovesti do ukidanja dozvole korisnika za korišćenje ovog proizvoda, koju mu je dodelila Federalna komisija za komunikacije (FCC).

### Uslovi za korišćenje

Ovaj uređaj je usklađen sa delom 15 pravila FCC. Korišćenje podleže sledećim uslovima: (1) ovaj uređaj ne sme da izazove štetne smetnje i (2) ovaj uređaj mora da prihvati sve primljene smetnje, uključujući i smetnje koje mogu dovesti do nepravilnosti u radu.

### Napomena: Korisnici u Kanadi

Ovaj digitalni uređaj klase B usklađen je sa kanadskim standardom ICES-003.

### Remarque à l'intention des utilisateurs canadiens

Cet appareil numérique de la classe B est conforme à la norme NMB-003 du Canada.

### Odlaganje otpadnih uređaja od strane korisnika iz domaćinstava u Evropskoj Uniji

Ovaj simbol na proizvodu ili pakovanju označava da se ovaj proizvod ne sme odlagati zajedno sa ostalim kućnim otpadom. Umesto toga, obavezni ste da otpadne uređaje odložite tako što ćete ih predati na nekoj od postojećih tačaka za prikupljanje otpadne električne i elektronske opreme. Zasebno prikupljanje i recikliranje otpadnih uređaja prilikom odlaganja pomaže u zaštiti prirodnih resursa i garantuje da će uređaj biti recikliran na način koji štiti zdravlje ljudi i životnu sredinu. Više informacija o tačkama za prikupljanje otpadnih uređaja radi recikliranja potražite od lokalne gradske kancelarije, lokalne komunalne službe ili prodavnice u kojoj ste kupili proizvod.



# SPECIFIKACIJE

LCD ekran	Pogonski sistem	TFT LCD ekran u boji	
	Veličina	24,5"W (62 cm)	
	Veličina piksela	0,283 mm (H) x 0,280 mm (V)	
	Osvjetljenje	Osnovna: 400 cd/m <sup>2</sup> ; HDR400 režim: 400 cd/m <sup>2</sup>	
	Kontrast	Maks. 100000000:1 (ACM)	
	Ugao vidljivosti	178° (H) 178° (V) (CR=10)	
	Vreme odziva	1 ms (siva do sive) / 0,5 ms (siva do sive, min.)	
	Tip ekrana	IPS (In-Plane Switching)	
	H-frekvencija	31 - 308 kHz	
V-frekvencija	56 - 280 Hz		
Boje na ekranu	16,7 miliona		
Takt generisanja piksela	650 MHz		
Maksimalna rezolucija	HDMI/DP: 1920 x 1080 @ 240 Hz DP: 1920 x 1080 @ 280 Hz (sa opcijom Ubrzanje postavljenom na Ukjučeno)		
Plug & Play	VESA DDCCI/DDC2B		
Energetski razred	A		
*Godišnja potrošnja energije	30 (kWh) (kod modela sa HDMI ulazom)		
Potrošnja energije (pri 200 nita)	Uključen	16,6 W (tipično)	
	Režim mirovanja	0,41 W (tipično)	
	Isključen	0,24 W (tipično)	
Ulazni priključak	HDMI (samo kod modela sa HDMI ulazom) DP (samo kod modela sa DP ulazom)		
Ulazni video signal	HDMI (samo kod modela sa HDMI ulazom) DP (samo kod modela sa DP ulazom)		
Zvučnici	2 W x 2 (samo kod modela sa audio ulazom) (opcionarno)		
Maksimalna veličina ekrana	Horizontalno: 543,744 mm Vertikalno: 302,616 mm		
Izvor napajanja	100-240 V, 50/60 Hz		
Ambijentalni faktori	Radna temperatura: 0° do 40°C Temperatura za skladištenje: -20° do 60°C Vlažnost pri radu: 20% do 80%		
Dimenzije	557,79 (Š) x 382,67 ~ 502,67 (V) x 233,66 (D) mm		
Težina (neto)	4,70 kg (neto)		
Specifikacije mehanizma	Naginjanje -5° do +25° (naginjanje pod uglom od 25 stepeni dostupno je samo u najvišoj tački) Rotiranje: 360° Podešavanje visine: 0 mm do 120 mm Menjanje orijentacije: -90° do +90° Odvajivo postolje: Da		
Spoljne komande	Prekidač/dugmad	Dugme za uključivanje/isključivanje Taster prečice 1 Taster prečice 2	Ulaz Meni/Navigaciju/U redu
	Funkcije	Osvjetljenje Kontrast Plava svetlost Pojačanje crne boje ACM HDR Super oštrina Gama Temperatura boje Režimi Prostor boje Režim sivih tonova Nijansa u 6 osa Zasićenost u 6 osa Jačina zvuka Bez tona Over Drive FreeSync Premium Brzina osvežavanja	VRB Ultra niska latentnost Ciljna tačka Jezik Dužina prikazivanja menija na ekranu Prozirnost OSD zaključavanje Ulaz Automatski izvor DP Format Dodela tastera prečice Režim širokog ekrana DDC/CI HDMI nivo crne boje Režim za brzo pokretanje Ubrzanje# Informacije o monitoru Resetuj sva podešavanja Izlaz
Specifikacije se razlikuju u zavisnosti od modela i/ili regiona.			

Priružnike i drugu dokumentaciju za vaš Acer proizvod možete pronaći na zvaničnoj veb-lokaciji za podršku kompanije Acer.

\*Godišnja potrošnja energije izračunava se na osnovu tipične potrošnje energije od 4 sata na dan, 365 dana godišnje.

# Povećanje radnog takta može dovesti do treperenja ili drugih neželjenih efekata koji mogu da potiču od ukupne konfiguracije sistema povezanog sa displejem, i pored toga, takođe od specifikacija panela displeja. Takvi efekti se mogu otkloniti ili umanjiti podešavanjem niže brzine osvežavanja.

## دليل البدء السريع للشاشة LCD من Acer

### تعليمات مهمة للسلامة

يرجى قراءة التعليمات التالية بعناية.

1. لتنظيف شاشة LCD: تأكد من أن شاشتك مصنفة كهربائياً للعمل باستخدام طاقة التيار المباشر المتوفرة في موقعك.
  - قم بإيقاف تشغيل شاشة LCD وافصل قابس سلك الطاقة.
  - قم برش مسحوق تنظيف غير مذبذب على قطعة قماش وقم بتنظيف الشاشة برفق.
  - لا ترش أو تسكب أي سوائل مباشرة على الشاشة أو الحاوية.
  - يرجى عدم استخدام أي منظفات قائمة على الكحوليات على شاشة عرض LCD أو الحاوية.
  - لا تتحمل Acer المسؤولية تجاه التلف الناتج عن استخدام أي منظفات قائمة على النشادر أو الكحول.
  - لا تضع شاشة LCD بالقرب من النافذة؛ قد يتسبب تعرض الشاشة إلى الأمطار أو الرطوبة أو أشعة الشمس في تعرضها لتلف كبير.
  - لا تضغط على شاشة LCD. قد يتسبب الضغط الزائد في حدوث تلف دائم بالشاشة.
  - لا تترك الغطاء ولا تحاول خدمة هذه الوحدة بنفسك، يجب أن يقوم فني معتمد بتنفيذ الخدمة من أي نوع.
2. قم بتسخين تخزين شاشة LCD في غرفة تتر أو ح درجة حرارتها بين -20 درجة مئوية إلى 60 درجة مئوية (4- درجات فهرنهايت إلى 140 درجة فهرنهايت).
3. قد يتسبب تخزين شاشة LCD خارج هذا النطاق في حدوث تلف دائم.
4. قم على الفور بفك قابس الشاشة والاقصال بفني معتمد في حالة حدوث أي من الظروف التالية:
  - اهتراء أو تلف كبل الإشارة من الشاشة إلى الكمبيوتر الشخصي.
  - انسكاب السوائل على شاشة LCD أو تعرض الشاشة إلى الأمطار.
  - تلف شاشة LCD أو الحاوية.

### تركيب الشاشة بالقاعدة

1. قم بفك الشاشة من الغلاف.
2. قم بتركيب الحامل بالقاعدة. (مجموعة محددة من الطرز)
3. قم باللف في اتجاه عقارب الساعة للقفل. تأكد من قفل القاعدة على الحامل. (مجموعة محددة من الطرز)
4. قم بتثبيت القاعدة في الحامل عن طريق لف البرغي باستخدام العروة المسطحة أو عملة معدنية مناسبة. (مجموعة محددة من الطرز)

### توصيل الشاشة بجهاز الكمبيوتر

1. قم بإيقاف تشغيل الشاشة وافصل قابس سلك طاقة جهاز الكمبيوتر.
2. 2-1. قم بتوصيل كابل HDMI (طرز إدخال HDMI فقط)
  - أ. تأكد من إيقاف تشغيل الشاشة وجهاز الكمبيوتر.
  - ب. قم بتوصيل طرف واحد من كابل HDMI بالجزء الخلفي من الشاشة و قم بتوصيل الطرف الآخر بمنفذ جهاز الكمبيوتر.
- 2-2. قم بتوصيل كابل DP (طرز إدخال DP فقط)
  - أ. تأكد من إيقاف تشغيل الشاشة وجهاز الكمبيوتر.
  - ب. قم بتوصيل كابل DP بجهاز الكمبيوتر.
3. أدخل كابل طاقة الشاشة في منفذ الطاقة الموجود في الجزء الخلفي من الشاشة.
4. قم بتوصيل سلكي طاقة جهاز الكمبيوتر والشاشة في مخرج كهربائي قريب.

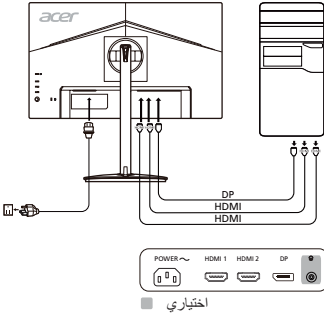

### مفاتيح التحكم الخارجية

الرقم	العنصر	الوصف
1	مؤشر/زر الطاقة	لتشغيل/إيقاف تشغيل الشاشة. يشير اللون الأزرق إلى تشغيل الطاقة. يشير اللون الكهرماني إلى وضع الاستعداد/إدخال الطاقة.
2	مفتاح التشغيل السريع 1، 2	اضغط لتنشيط وظيفة مفتاح التشغيل السريع المحددة من قبل المستخدم.
3	زر الإدخال	اضغط لتبديل بين مصادر الإدخال.
4	زر التقليل/موافق	اضغط لتنشيط قائمة OSD، ثم استخدمه كمفتاح توجيهي لتمييز الوظيفة المطلوبة. اضغط عليه مجدداً للإدخال تحديد.

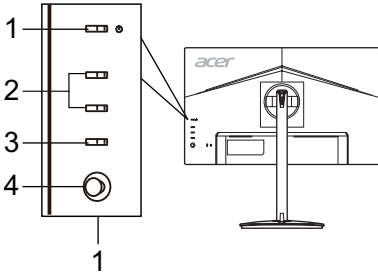



## اللوائح وإخطارات السلامة

### إخطار لجنة الاتصالات الفيدرالية

تم اختبار هذا الجهاز ووجد أنه يتوافق مع القود الخاصة بالأجهزة الرقمية من الفئة "ب" بموجب الجزء 15 من قوانين لجنة الاتصالات الفيدرالية. تم وضع هذه القود لتوفير حماية معقولة من التثويش الضار داخل منشأة سكنية. هذا الجهاز يولد طاقة ترددات لاسلكية ويستخدمها وبمكثه، وإذا لم يتم تركيبه واستخدامه وفقاً للتعليمات، فقد يتسبب في حدوث تثويش ضار باتصالات الراديو. ومع ذلك، لا يوجد ضمان بعدم حدوث تثويش في تركيبات معينة. إذا تسبب هذا الجهاز في حدوث تثويش ضار باستقبال الراديو أو التلفاز، والذي يمكن تحديده بإيقاف تشغيل الجهاز ثم تشغيله، فينبى بوضع بآن يجرب المستخدم تصحيح التثويش عن طريق تنفيذ إجراء واحد أو أكثر من الإجراءات التالية:

- إعادة توجيه هوائي الاستقبال أو تغيير موقعه.
- زيادة المسافة الفاصلة بين الجهاز وجهاز الاستقبال.
- توصيل الجهاز في مخرج كهربائي يشتمل على دائرة مختلفة عن الدائرة المتصل بها جهاز الاستقبال.
- استشر التاجر أو فني راديو/تلفاز خبير للحصول على المساعدة.

### بيان التوافق من الاتحاد الأوروبي

بموجب ذلك، تعلن شركة Acer Inc عن توافق شاشة LCD هذه مع المتطلبات الأساسية والأحكام الأخرى المرتبطة بتوجيه التوافق الكهرومغناطيسي 2014/30/EU، وتوجيه الفولطية المنخفضة 2014/35/EC، وتوجيه تقييد استخدام المواد الخطرة 2011/65/EU، وتوجيه 2009/125/EC المتعلق بإنشاء إطار عمل خاص بوضع متطلبات التصميم صديق البيئة للمنتج المرتبط بالطاقة.

### إخطار:

لتجنب تلف الشاشة، لا ترفعها من قاعدتها.

### إخطار: الكابلات المغلفة

يجب عمل جميع الاتصال بأجهزة الكمبيوتر الأخرى باستخدام كابلات مغلفة للحفاظ على الامتثال للوائح التوافق الكهرومغناطيسي.

### إخطار: الأجهزة الطرفية

لا يسمح بتركيب سوى الأجهزة الطرفية (أجهزة الإدخال/الإخراج، أطراف التوصيل، الطابعات، إلخ) المعتمدة للتوافق مع قيود الفئة «ب» بهذا الجهاز. يحتمل أن يؤدي التشغيل باستخدام أجهزة طرفية غير معتمدة إلى حدوث تثويش في استقبال الراديو والتلفاز.

### تنبيه

قد تتسبب التغييرات أو التعديلات غير المعتمدة صراحة بواسطة الجهة المصنعة إلى إلغاء سلطة المستخدم، الممنوحة من قبل لجنة الاتصالات الفيدرالية، لتشغيل هذا المنتج.

### شروط التشغيل

يتوافق هذا الجهاز مع الجزء رقم 15 من قوانين لجنة الاتصالات الفيدرالية. يخضع التشغيل للشرطين التاليين: (1) لا يجوز أن يتسبب هذا الاستخدام في حدوث تثويش ضار، و(2) يجب أن يقلل هذا الجهاز أي تثويش مسبق، وذلك يشمل التثويش الذي قد يتسبب في حدوث تشغيل غير مرغوب به.

### إخطار: المستخدمون الكنديون

يتوافق هذا الجهاز الرقمي من الفئة «ب» مع المعيار ICES-003 الكندي.

## Remarque à l'intention des utilisateurs canadiens

Cet appareil numérique de la classe B est conforme à la norme NMB-003 du Canada.

### التخلص من مخلفات المعدات بواسطة المستخدمين في المنازل الخاصة في الاتحاد الأوروبي

يشير هذا الرمز الموجود على المنتج أو على الغلاف إلى ضرورة عدم التخلص من هذا المنتج مع المخلفات المنزلية الأخرى. بدلاً من ذلك، تقع المسؤولية عليك في التخلص من مخلفات المعدات عن طريق تسليمها إلى نقطة تجميع المخلفات المخصصة من أجل إعادة تدوير مخلفات المعدات الكهربائية والإلكترونية. سيساعد التجميع المنفصل وإعادة التدوير لمخلفات المعدات عند التخلص منها في الحفاظ على الموارد الطبيعية والتأكد من إعادة تدويرها بطريقة تحمي الصحة البشرية والبيئة للحصول على مزيد من المعلومات حول المكان الذي يمكنك فيه التخلص من مخلفات المعدات، يرجى الاتصال بموظف المدينة المحلي أو خدمة التخلص من المخلفات المنزلية التي تنتجها أو المتجر الذي اشتريته منه المنتج.



## المواصفات

نظام التشغيل	شاشة LCD ملونة TFT	
الحجم	24.5" W (سم 62)	
قياس البكسل	0.283 ملم (أقوى) × 0.280 ملم (رأسي)	
السطوع	النافذة الأصلية: 400 cd/m <sup>2</sup> ; الوضع HDR400: 400 cd/m <sup>2</sup>	
التباين	الحد الأقصى 1:100000000 (إدارة التباين التكيفي)	
زاوية الرؤية	178 درجة (أقوى) 178 درجة (رأسي) (نسبة التباين=10)	
وقت الاستجابة	1 مللي ثانية (الرمادي إلى الرمادي ي) / 0.5 مللي ثانية (الرمادي إلى الرمادي، الحد الأدنى)	
نوع للوحة	التبديل داخل الشاشة	
التردد الأقصى	31 - 308 كيلو هرتز	
التردد الرأسي	56 - 280 هرتز	
ألوان العرض	16.7 مليوناً	
الساعة التقوية	650 ميجا هرتز	
الحد الأقصى للدفقة	1080 x 1920 :DP/HDMI @ 240 هرتز 1080 x 1920 :DP @ 280 هرتز (مع ضبط على مدى الساعة على تشغيل)	
التوصيل والتشغيل	VESA DDC/DC2B	
فئة كفاءة الطاقة	A	
*استهلاك الطاقة السنوي	30 (كيلو واط) (طراز إدخال HDMI)	
استهلاك الطاقة (عند 200 نت)	وضع التشغيل	16.6 واط (نموذجي)
	وضع السكون	0.41 واط (نموذجي)
	وضع إيقاف التشغيل	0.24 واط (نموذجي)
موصل الإدخال	إشارة HDMI (طراز إدخال HDMI فقط) DP (طراز إدخال DP فقط)	
إشارة فيديو الإدخال	إشارة HDMI (طراز إدخال HDMI فقط) DP (طراز إدخال DP فقط)	
مكبرات الصوت	2 × W (طراز إدخال الصوت فقط) (اختياري)	
الحد الأقصى لحجم الشاشة	أقوى: 543.744 ملم رأسي: 302.616 ملم	
مصدر الطاقة	240-100 فولط، 60/50 هرتز	
الاعتبارات البيئية	درجة حرارة التشغيل: من 0 درجات مئوية إلى 40 درجة مئوية درجة حرارة التخزين: من 20- درجة مئوية إلى 60 درجة مئوية رطوبة التشغيل: 20% إلى 80%	
الأبعاد	557.79 (العرض) × 382.67 ~ 502.67 (الارتفاع) × 233.66 (العمق) ملم	
الوزن (الوزن الصافي)	4.70 كجم (الوزن الصافي)	
مواصفات الألية	الإمالة: 5- درجات إلى +25 درجة (عند أعلى نقطة فقط يمكن توفير 25 درجة من الانحناء لزاوية الارتفاع) النوران حول المحور: 380 درجة ضبط الارتفاع: 0 ملم إلى 120 ملم المحور: 90- إلى 90 درجة مئوية الحامل القابل للثقب: نعم	
مفتاح التحكم الخارجية	زر الطاقة	إدخال
	مفتاح التشغيل السريع 1 مفتاح التشغيل السريع 2	القائمة/التنقل/موافق
الوظائف	السطوع	VRB
	التباين	كمون فلحق الانخفاض
مفتاح التحكم الخارجية	ضوء أزرق	المؤشر الموجه
	تعزيز الأسود	اللمعة
	ACM	مهلة العرض على الشاشة
	HDR	الشفافية
	الحدة الفائقة	قتل شاشة ضبط الإعدادات
	جاما	إدخال
	درجة حرارة اللون	المصدر التلقائي
	الأوضاع	تنسيق DP
	حيز اللون	تحسين المفاتيح الأساسية
	وضع التدرج الرمادي	وضع عريض
	تدرج اللون على 6 محاور	DDC/CI
	تشبع على 6 محاور	المستوى الأسود ل HDMI
	مستوى الصوت	وضع البدء السريع
	كتم الصوت	على مدى الساعة #
فرق محرك الأوضاع	معلومات عن الشاشة	
FreeSync Premium	إعادة ضبط كل الإعدادات	
معدل التحديث	خروج	

تختلف المواصفات وفقاً للموديل وألوان المنطقة.

يمكنك العثور على الأداة والمستندات الأخرى الخاصة بمنتج Acer على موقع الويب الرسمي لدم Acer.

\*مع حساب استهلاك الطاقة السنوي باستخدام استهلاك الطاقة النموذجي البالغ 4 ساعات في اليوم، لمدة 365 يوماً في العام.

# قد تؤدي زيادة السرعة إلى ظهور وميض أو آثار سلبية أخرى مستمدة من التهيئة الكلية للنظام المتصل بالشاشة بالإضافة إلى مواصفات لوحة الشاشة إن أمكن ذلك. ويمكن التغلب على هذه الآثار أو الحد منها عن طريق ضبط معدل تحديث أقل.

# Guia de início rápido do monitor LCD Acer

## Instruções de segurança importantes

Leia as instruções a seguir atentamente.

- Para limpar a tela do monitor LCD: Verifique se a classificação do monitor permite que ele seja conectado à fonte de alimentação CA disponível na sua localidade.
  - Desligue o monitor LCD e desconecte o cabo de alimentação da tomada.
  - Borrife uma solução de limpeza sem solventes em um pano e limpe a tela com cuidado.
  - NUNCA BORRIFE NEM DESPEJE QUALQUER TIPO DE LÍQUIDO DIRETAMENTE NA TELA OU NAS DEMAIS PARTES DO MONITOR.**
  - NÃO USE PRODUTOS À BASE DE AMONÍACO OU ÁLCOOL NO VISOR OU NAS DEMAIS PARTES DO MONITOR LCD.**
  - A Acer não será responsável por danos resultantes do uso de soluções de limpeza à base de amoníaco ou álcool.
- Não coloque o monitor LCD próximo a janelas. A exposição do monitor à chuva, umidade ou luz solar pode causar danos graves ao aparelho.
- Não aplique pressão à tela LCD. A pressão em excesso pode causar danos permanentes ao visor.
- Não remova a tampa nem tente fazer a manutenção da unidade. Todos os tipos de manutenção devem ser realizados por um técnico autorizado.
- O monitor LCD deve permanecer em ambientes com temperatura entre -20 e 60 °C (-4 e 140 °F). Não seguir essa recomendação pode causar danos permanentes ao aparelho.
- Desconecte o monitor da tomada imediatamente e entre em contato com um técnico autorizado em qualquer um destes casos:
  - O cabo de sinal que conecta o monitor ao PC está desgastado ou foi danificado.
  - Houve derramamento de líquido no monitor LCD ou o monitor foi exposto à chuva.
  - O monitor LCD — ou outras partes do aparelho — está danificado.

## Como fixar o monitor na base

- Remova o monitor da embalagem.
- Encaixe o suporte do monitor na base (somente em alguns modelos).
- Gire no sentido horário para travar. Verifique se a base e o suporte estão travados (somente em alguns modelos).
- Fixe o suporte na base com um parafuso usando a lingueta integrada ou uma chaveta própria para isso (somente em alguns modelos).

## Como conectar o monitor a um computador

- Desligue o monitor e desconecte o cabo de alimentação do computador da tomada.
- 2-1 Conecte o cabo HDMI (somente nos modelos com entrada HDMI)
  - Verifique se o monitor e o computador estão desligados.
  - Conecte uma extremidade do cabo HDMI à parte posterior do monitor e a outra extremidade à porta do computador.
- 2-2 Conecte o cabo DP (somente nos modelos com entrada DP)
  - Verifique se o monitor e o computador estão desligados.
  - Conecte o cabo DP ao computador.
- Insira o cabo de alimentação do monitor na porta de alimentação na parte posterior do aparelho.
- Conecte os cabos de alimentação do computador e do monitor a uma tomada elétrica.

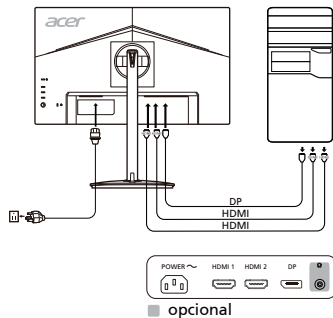

## Controles externos

N°	Item	Descrição
1	Botão/indicador ON/OFF	Liga/desliga o monitor. A cor azul indica que o aparelho está ligado. A cor âmbar indica que o aparelho está no modo de espera/economia de energia.
2	Atalho 1, 2 botões	Pressione para ativar a função de atalho definido pelo usuário.
3	Botão de entrada	Aperte para trocar os input sources.
4	Botão Navi/OK	Pressione para ativar o menu OSD e, em seguida, utilize-o como uma tecla direcional para sublinhar a função desejada. Pressione-o novamente para fazer a seleção.

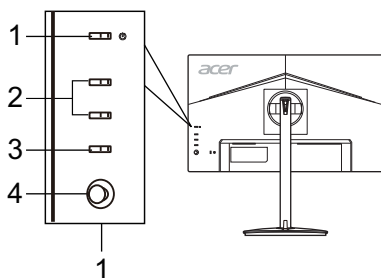

## Regulamentos e avisos de segurança

### Aviso da FCC

Esse dispositivo foi testado e está em conformidade com os limites de dispositivos digitais da Classe B, de acordo com a Parte 15 das normas da FCC. Esses limites foram estabelecidos para proporcionar a proteção adequada contra interferência em instalações residenciais. Esse dispositivo gera, usa e pode irradiar energia de radiofrequência. Se não for instalado e usado de acordo com as instruções, o aparelho pode provocar interferência em comunicações de rádio.

No entanto, não há garantias de que não haverá interferência em determinadas instalações. Se o dispositivo causar interferência na recepção de rádio ou televisão — o que é possível verificar desligando e religando o dispositivo —, o usuário deve tomar uma ou mais das medidas a seguir para tentar solucionar o problema:

- Mude a posição da antena receptora.
- Distancie o dispositivo do receptor.
- Conecte o dispositivo a outra tomada, de modo que o aparelho e o receptor sejam conectados a circuitos diferentes.
- Consulte o revendedor ou um técnico em rádio/televisão experiente para obter ajuda.

### Declaração de conformidade CE

Por meio deste instrumento, a Acer Inc. declara que o monitor LCD em questão está em conformidade com os requisitos básicos e outras disposições pertinentes da Diretiva CEM 2014/30/EU, da Diretiva de baixa tensão 2014/35/EU, da Diretiva RoHS 2011/65/EU e da Diretiva 2009/125/EC para a criação de uma estrutura que estabeleça os requisitos de concepção ecológica para produtos que utilizam energia elétrica.

### Aviso:

Para evitar danos ao monitor, não levante o monitor pela sua base.

### Aviso: Cabos blindados

Todas as conexões com outros dispositivos de computação devem usar cabos blindados para manter a conformidade com as regulamentações de compatibilidade eletromagnética.

### Aviso: Dispositivos periféricos

Somente periféricos (dispositivos de entrada/saída, terminais, impressoras etc.) certificados e em conformidade com os limites da Classe B podem ser conectados a esse equipamento. O uso de dispositivos periféricos não certificados pode causar interferência na recepção de sinais de rádio e televisão.

### Cuidado

As alterações ou modificações que não sejam expressamente aprovadas pelo fabricante podem revogar o direito de utilização do produto, que é assegurado pela Federal Communications Commission.

### Condições de funcionamento

Esse dispositivo está em conformidade com a Parte 15 das normas da FCC. A operação está sujeita a estas duas condições: (1) o dispositivo não pode causar interferência e (2) o dispositivo deve aceitar qualquer interferência recebida, inclusive interferência que possa causar operação indesejada.

### Aviso: Usuários no Canadá

Esse aparelho digital de Classe B está em conformidade com a norma canadense ICES-003.

### Remarque à l'intention des utilisateurs canadiens

Cet appareil numérique de la classe B est conforme à la norme NMB-003 du Canada.

### Descarte de equipamentos nas residências dos usuários na União Europeia



O símbolo ao lado, presente no produto ou na sua embalagem, indica que esse produto não deve ser descartado no lixo doméstico comum. Em vez disso, é sua responsabilidade descartar o equipamento adequadamente, levando-o a um ponto de coleta para reciclagem do equipamento elétrico e eletrônico. A coleta seletiva e reciclagem do equipamento no momento do descarte ajudará a conservar recursos naturais e garantir que ele seja reciclado para proteger a saúde humana e o meio ambiente. Para obter mais informações sobre pontos de coleta de equipamentos para reciclagem, entre em contato com a prefeitura da sua cidade, com o serviço de coleta doméstica ou com o estabelecimento em que o produto foi adquirido.

# ESPECIFICAÇÃO

Painel LCD	Sistema tecnológico	LCD TFT a cores	
	Tamanho	24,5" W (62 cm)	
	Densidade dos pixels	0,283 mm (H) x 0,280 mm (V)	
	Brilho	Nativo: 400 cd/m <sup>2</sup> ; modo HDR400: 400 cd/m <sup>2</sup>	
	Contraste	máx. de 100.000.000:1 (ACM)	
	Ângulo de visualização	178° (H) e 178° (V) (CR = 10)	
	Tempo de resposta	1 ms (G a G) / 0,5 ms (G a G, min)	
	Tipo de painel	In-Plane Switching	
	Frequência H	31 - 308 kHz	
Frequência V	56 - 280 Hz		
Cores do visor		16,7 Milhões	
Frequência de pontos		650 MHz	
Resolução máxima		HDMI/DP: 1920 x 1080 a 240 Hz DP: 1920 x 1080 a 280 Hz (com o Over Clock em ON)	
Plug&Play		VESA DDCCI/DDC2B	
Classe de eficiência energética		A	
*Consumo de energia anual		30 kWh (modelo com entrada HDMI)	
Consumo de energia (até 200 nits)	Ligado	16,6 W (típico)	
	Hibernação	0,41 W (típico)	
	Desligado	0,24 W (típico)	
Conector de entrada		HDMI (somente nos modelos com entrada HDMI) DP (somente nos modelos com entrada DP)	
Sinal de entrada de vídeo		HDMI (somente nos modelos com entrada HDMI) DP (somente nos modelos com entrada DP)	
Alto-falantes		2 W x 2 (somente nos modelos com entrada de áudio — opcional)	
Tamanho máximo da tela		Horizontal: 543,744 mm Vertical: 302,616 mm	
Fonte de alimentação		100-240 V, 50/60 Hz	
Condições do ambiente		Temperatura de funcionamento: de 0 a 40 °C Temperatura de armazenamento: de -20 a 60 °C Umidade operacional: de 20 a 80%	
Dimensões		557,79 (L) x 382,67 ~ 502,67 (A) x 233,66 (P) mm	
Peso (líquido)		4,70 kg (líquido)	
Especificações do mecanismo		Inclinação: de -5 a +25° (só é possível obter 25 graus de inclinação para o ângulo de elevação no ponto mais alto) Rotação: 360° Ajuste de altura: de 0 a 120 mm Giro: de -90° a +90° Suporte separável: Sim	
Controles externos	Botões	Botão ON/OFF Atalho 1 Atalho 2	Entrada Menu/Nav/OK
	Funções	Brilho Contraste Luz azul Aumento de Preto ACM HDR Super Nitidez Gamma Temp. de cor Modos Espaço de Cor Modo Esc.Cinza Matiz 6-eixos Satur.6-eixos Volume Mudo Over Drive FreeSync Premium Num taxa atualiz	VRB Latência Ultra Baixa Ponto alvo Idioma Tempo limite OSD Transparência Bloqueio OSD Entrada Fonte automática Formato DP Designação de Atalho Wide Mode DDC/CI Nível preto HDMI Modo Início Ráp. Over Clock# Informações sobre o visor Redefinir Todas Config Sair
As especificações podem variar dependendo do modelo e/ou da região.			

Encontre manuais e outros documentos para seu produto Acer no site de suporte da Acer.

\*O consumo de energia anual é calculado com base no consumo de energia normal por 4 horas por dia, 365 dias por ano.

# Overclocking pode resultar em tremedeiras ou outros efeitos adversos que podem derivar da configuração total do sistema conectado ao monitor, e possivelmente também, às especificações do painel do monitor. Pode ser possível resolver ou reduzir tais efeitos configurando uma taxa de atualização mais baixa.

## Короткий посібник з використання РК-монітора Acer

### Важливі заходи безпеки

Уважно прочитайте подані далі інструкції.

1. Чищення екрана РК-монітора: перевірте, чи монітор призначено для роботи в мережі змінного струму, що у вашій місцевості.
  - Вимкніть РК-монітор та від'єднайте кабель живлення.
  - Розпиліть нерозчинний засіб для чищення на ганчірку й акуратно почистіть екран.
  - **НИКОЛИ НЕ РОЗПИЛЮЙТЕ ТА НЕ ПРОЛИВАЙТЕ РІДИНУ БЕЗПОСЕРЕДНЬО НА ЕКРАН АБО КОРПУС.**
  - **ДЛЯ КОРПУСУ АБО РК-ДИСПЛЕЯ НЕ ВИКОРИСТОВУЙТЕ ОЧИСНИКИ НА ОСНОВІ АМІАКУ АБО СПИРТУ.**
  - Acer не несе відповідальності за пошкодження через застосування очисників, що містять аміак або спирт.
2. Не ставте РК-монітор біля вікна. Дощ, волога або сонячні промені можуть сильно пошкодити його.
3. Не тисніть на РК-екран. Надмірний тиск може пошкодити дисплей.
4. Не знімайте кришку та не обслуговуйте цей пристрій самостійно. Будь-яке обслуговування має виконувати уповноважений спеціаліст.
5. Зберігайте РК-монітор у кімнаті за температури від  $-20^{\circ}$  до  $60^{\circ}$  C. Зберігання РК-монітора за іншої температури, ніж ця, може спричинити його пошкодження.
6. Негайно від'єднайте монітор від електромережі та викличте уповноваженого спеціаліста за описаних нижче обставин.
  - Кабель передачі сигналів від монітора до комп'ютера зносився або пошкоджений.
  - На РК-монітор розлилася рідина або потрапив дощ.
  - РК-монітор або корпус пошкоджено.

### Під'єднання монітора до основи

1. Вийміть монітор з упаковки.
2. Під'єднайте підставку до основи (для деяких моделей).
3. Поверніть за годинниковою стрілкою, щоб зафіксувати. Основу має бути зафіксовано на підставці (для деяких моделей).
4. Прикріпіть основу до підставки, повертаючи гвинт за допомогою спеціального інструмента або монети (для деяких моделей).

### Під'єднання монітора до комп'ютера

1. Вимкніть монітор та вийміть кабель живлення комп'ютера.
2. 1-1 Під'єднайте кабель HDMI (лише модель із входом HDMI)
  - a. Перевірте, чи монітор та комп'ютер ВИМКНЕНО.
  - b. Під'єднайте один кінець кабелю HDMI до задньої панелі монітора, а інший кінець – до роз'єму на комп'ютері.
- 2-2 Під'єднайте кабель DP (лише модель із входом DP)
  - a. Перевірте, чи монітор та комп'ютер ВИМКНЕНО.
  - b. Під'єднайте кабель DP до комп'ютера.
3. Вставте кабель живлення монітора в роз'єм для кабелю живлення на задній панелі монітора.
4. Вставте кабелі живлення комп'ютера та монітора в найближчу розетку.

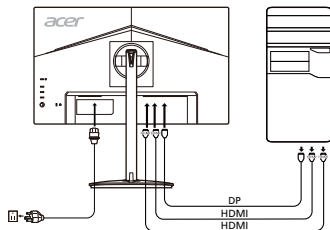

### Зовнішні елементи керування

Номер	Елемент	Опис
1	Кнопка/індикатор живлення	Увімкнення/вимкнення монітора. Синій колір вказує на увімкнене живлення. Жовтий колір вказує на режим очікування/заощадження електроенергії.
2	Гарячі клавіші 1, 2	Натискайте для увімкнення функції гарячої клавіші, встановленої користувачем.
3	Кнопка вхідного сигналу	Натисніть, щоб змінити джерело вхідного сигналу.
4	Кнопка навігації/OK	Натисніть для увімкнення екранного меню, після цього використовуйте як кнопку навігації для виділення потрібної функції. Натисніть знову для введення вибору

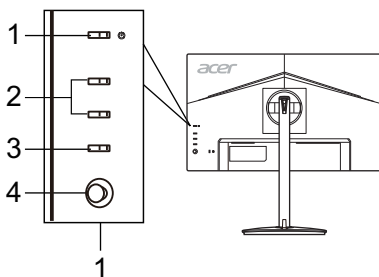

## Правові норми та заходи безпеки

### Повідомлення Федеральної комісії зв'язку

Цей пристрій пройшов перевірку та відповідає обмеженням для цифрових пристроїв класу В, як передбачено частиною 15 Правил Федеральної комісії зв'язку. Ці обмеження призначено для забезпечення належного захисту від шкідливих перешкод у житловому середовищі. Цей пристрій створює, використовує та може випромінювати радіочастотну енергію, а тому, у разі встановлення та використання із порушенням інструкцій, може призводити до виникнення шкідливих перешкод для радіозв'язку. Проте немає жодної гарантії, що у певному варіанті встановлення перешкоди не виникатимуть. Якщо цей пристрій створює перешкоди для прийому радіосигналу або телевізійного сигналу, що можна перевірити шляхом вимикання та вмикання пристрою, рекомендується спробувати усунути перешкоди одним із наведених способів.

- Налаштуйте або змініть розташування прийомної антени.
- Збільшіть відстань між пристроєм і приймачем.
- Під'єднайте пристрій та приймач до різних розеток.
- Зверніться за допомогою до дилера або досвідченого телерадіотехніка.

### Заява про відповідність ЄС

Цим повідомленням компанія Acer Inc. стверджує, що цей ПК-монітор відповідає важливим вимогам та іншим відповідним умовам Директиви щодо електромагнітної сумісності 2014/30/EU, Директиви щодо низької напруги 2014/35/EU, Директиви про обмеження вмісту шкідливих речовин 2011/65/EU та Директиви 2009/125/ЄС щодо визначення норм для встановлення вимог стосовно екодизайну для виробу, пов'язаного з енергією.

### Примітка.

З метою запобігання пошкодження монітора, не піднімайте монітор за його підставку.

### Примітка. Екрановані кабелі

Для відповідності нормативним актам щодо електромагнітної сумісності усі з'єднання з іншими пристроями необхідно виконувати за допомогою екранованих кабелів.

### Примітка. Периферійні пристрої

До цього пристрою можна під'єднувати лише периферійні пристрої (пристрої введення/виведення, роз'єми, принтери тощо), сертифіковані для відповідності обмеженням класу В. Робота з несертифікованими периферійними пристроями може перешкоджати прийому радіо- та телесигналів.

### Увага!

Зміни чи модифікації, які не є позитивно схваленими виробником, можуть позбавити користувача права користуватися цим виробом, яке надається Федеральною комісією зв'язку.

### Умови експлуатації

Цей пристрій відповідає частині 15 Правил Федеральної комісії зв'язку. На функціонування пристрою поширюються такі дві умови: (1) цей пристрій може не призводити до виникнення шкідливих перешкод; (2) цей пристрій повинен приймати будь-які перешкоди, зокрема ті, які можуть спричинити небажану роботу.

### Примітка. Користувачі в Канаді

Цей цифровий пристрій класу В відповідає канадському стандарту ICES-003.

### Remarque à l'intention des utilisateurs canadiens

Cet appareil numérique de la classe B est conforme à la norme NMB-003 du Canada.

### Утилізація використаного виробу користувачами у приватному господарстві у країнах ЄС



Цей символ на виробі або його упаковці вказує на те, що цей виріб не можна утилізувати з іншими побутовими відходами. Будучи відповідальним за утилізацію використаного пристрою, ви повинні здавати його у визначений пункт прийому для переробки використаного електричного й електронного обладнання. Розділений збір та переробка зношеного пристрою під час утилізації допоможе зберегти природні ресурси і гарантує безпеку для здоров'я людини та довкілля переробки. Щоб дізнатися більше про пункти прийому використаного пристрою для переробки, зверніться до місцевої адміністрації, служби з утилізації побутових відходів або магазину, в якому ви придбали пристрій.

## ТЕХНІЧНІ ХАРАКТЕРИСТИКИ

ПК-панель	Керуюча система	Кольоровий TFT РК-екран	
	Розмір	24,5" W (62 см)	
	Крок пікселя	0,283 мм (по горизонталі) x 0,280 мм (по вертикалі)	
	Яскравість	Власний: 400 кд/м <sup>2</sup> ; Режим HDR400: 400 кд/м <sup>2</sup>	
	Контрастність	100 000 000:1 макс. (ACM)	
	Кут огляду	178° (по горизонталі) 178° (по вертикалі) (CR=10)	
	Час відповіді	1 мсек. (G to G) / 0,5 мсек. (G to G, Min.)	
	Тип панелі	In-Plane Switching ("перемикання в одній площині")	
	Частота рядків	31 - 308 kHz	
Частота кадрів	56 - 280 Hz		
Відображувані кольори		16,7 мільйона	
Синхросигнал для відтворення зображень на растровому дисплеї		650 MHz	
Максимальна роздільна здатність		HDMI/DP: 1920 x 1080 при 240 Hz DP: 1920 x 1080 при 280 Hz (із Увімк. Розгін)	
Plug & Play		VESA DDCC/DDC2B	
Клас енергозбереження		A	
*Щорічне споживання енергії		30 (kWh) (для моделі із входом HDMI)	
Споживання електроенергії (за 200 ніт)	Режим увімкнення	16,6 W (типово)	
	Режим сну	0,41 W (типово)	
	Режим вимкнення	0,24 W (типово)	
Вхідний роз'єм		HDMI (лише модель із входом HDMI) DP (лише модель із входом DP)	
Вхідний відеосигнал		HDMI (лише модель із входом HDMI) DP (лише модель із входом DP)	
Динаміки		2 W x 2 (лише модель з аудіовходом) (додатково)	
Максимальний розмір екрана		По горизонталі: 543,744 мм По вертикалі: 302,616 мм	
Джерело живлення		100–240 V, 50/60 Hz	
Умови навколишнього середовища		Робоча температура: від 0 °C до 40 °C Температура зберігання: від -20 °C до 60 °C Робоча вологість: 20–80%	
Розміри		557,79 (Ш) x 382,67 ~ 502,67 (В) x 233,66 (Г) мм	
Вага (вага нетто)		4,70 кг (нетто)	
Технічні характеристики механізму		Нахил: від -5 до +25° (лише в найвищій точці може бути запропоновано 25 градусів нахилу для кута нахилу) Поворот: 360° Регулювання висоти: від 0 до 120 мм Завіса: від -90° до +90° Знімна підставка: наявна	
Зовнішні елементи керування	Перемикач/кнопки	Кнопка живлення Гаряча клавіша 1 Гаряча клавіша 2	Вхід Меню/Навігації/OK
	Функції	Яскравість Контрастність Блакитне світло Підсилення чорного ACM HDR Супер чіткість Гамма Температура кольору Режими Колірний простір Режим градації сірого 6-осьовий відтінок 6-осьова насиченість Гучність Вимкнути звук Прискорення FreeSync Premium Частота оновлення	VRB Наднизька затримка Точка наведення Мова Час очікування екранного меню Прозорість Блокування OSD Вхід Авто джерело Формат DP Призначення сполучення клавіш Широкоекранний режим DDC/CI Рівень чорного HDMI Режим швидкого запуску Розгін# Інформація про дисплей Скинути всі настройки Вийти
Технічні характеристики залежать від моделі та/або регіону.			

Посібники й інші документи для виробу Aserг шукайте на офіційному веб-сайті підтримки Aserг.

\*Щорічне споживання енергії обчислюється з урахуванням звичайного споживання енергії протягом 4 годин на день, 365 днів на рік.

# Прискорення внутрішнього годинника може спричинити мерехтіння та інші неприємні ефекти як наслідок загальної конфігурації системи, підключеної до дисплею, та, імовірно, також технічних характеристик панелі дисплею. Усунути або зменшити подібні ефекти можна, встановивши нижчу частоту оновлення.





**Acer Incorporated**  
 8F, 88, Sec. 1, Xintai 5th Rd., Xizhi  
 New Taipei City 221, Taiwan

## Declaration of Conformity

We,

**Acer Incorporated**

8F, 88, Sec. 1, Xintai 5th Rd., Xizhi, New Taipei City 221, Taiwan

And,

**Acer Italy s.r.l.**

Viale delle Industrie 1/A, 20020 Arese (MI), Italy

Tel: +39-02-939-921, Fax: +39-02 9399-2913

www.acer.it

<b>Product:</b>	<b>LCD Monitor</b>
<b>Trade Name:</b>	<b>ACER</b>
<b>Model Number:</b>	<b>XV252Q</b>
<b>SKU Number:</b>	<b>XV252Q xxxxxx</b>
	<b>("x" = 0~9, a~z, A~Z, or blank)</b>

We, Acer Incorporated, hereby declare under our sole responsibility that the product described above is in conformity with the relevant Union harmonization legislations as below Directive and following harmonized standards and/or other relevant standards have been applied:

**EMC Directive: 2014/30/EU**

<input checked="" type="checkbox"/> EN55032:2012/AC:2013 Class B	<input checked="" type="checkbox"/> EN 55024:2010
<input checked="" type="checkbox"/> EN55032:2015/AC:2016 Class B	<input checked="" type="checkbox"/> EN61000-3-3:2013
<input checked="" type="checkbox"/> EN61000-3-2:2014 Class D	

**LVD Directive: 2014/35/EU**

<input checked="" type="checkbox"/> EN 60950-1:2006/A11:2009/A1:2010/A12:2011/A2:2013
---

**RoHS Directive: 2011/65/EU**

<input checked="" type="checkbox"/> EN 50581:2012
---

**ErP Directive: 2009/125/EC**

<input checked="" type="checkbox"/> Regulation (EC) No. 1275/ 2008; EN 50564:2011
---

**Year to begin affixing CE marking: 2020.**

RU Jan

\_\_\_\_\_  
**RU Jan / Sr. Manager**  
**Acer Incorporated (Taipei, Taiwan)**

Oct. 17, 2020

**Date**



**Acer Incorporated**  
8F, 88, Sec. 1, Xintai 5th Rd., Xizhi  
New Taipei City 221, Taiwan

## Konformitätserklärung

Wir,

**Acer Incorporated**  
8F, 88, Sec. 1, Xintai 5th Rd., Xizhi, New Taipei City 221, Taiwan

Und

**Acer Italy s.r.l.**  
Viale delle Industrie 1/A, 20020 Arese (MI), Italy  
Tel: +39-02-939-921, Fax: +39-02 9399-2913  
www.acer.it

**Produkt:** LCD-Monitor  
**Handelsbezeichnung:** ACER  
**Modellnummer:** XV252Q  
**Artikelnummer:** XV252Q xxxxxx;  
(„x“ = 0 bis 9, a bis z, A bis Z oder Leerzeichen)

Wir, Acer Incorporated, erklären hiermit in alleiniger Verantwortung, dass das oben beschriebene Produkt mit den relevanten Angleichungsrechtsvorschriften der Union entsprechend der nachstehenden Richtlinie übereinstimmt und folgende harmonisierte Standards und/oder anderen relevanten Standards angewandt wurden:

**EMV-Richtlinie: 2014/30/EU**

- |  |  |
|--|--|
| <input checked="" type="checkbox"/> EN55032:2012/AC:2013 Class B | <input checked="" type="checkbox"/> EN 55024:2010    |
| <input checked="" type="checkbox"/> EN55032:2015/AC:2016 Class B | <input checked="" type="checkbox"/> EN61000-3-3:2013 |
| <input checked="" type="checkbox"/> EN61000-3-2:2014 Class D     |  |

**LVD-Richtlinie: 2014/35/EU**

- |   |
|---|
| <input checked="" type="checkbox"/> EN 60950-1:2006/A11:2009/A1:2010/A12:2011/A2:2013 |
|---|

**RoHS-Richtlinie: 2011/65/EU**

- |   |
|---|
| <input checked="" type="checkbox"/> EN 50581:2012 |
|---|

**Ökodesign-Richtlinie (ErP): 2009/125/EG**

- |  |
|--|
| <input checked="" type="checkbox"/> Verordnung (EG) Nr. 1275/2008; EN 50564:2011 |
|--|

**Jahr, in dem mit der Anbringung der CE-Kennzeichnung begonnen wird: 2020.**

**RU Jan / leitender Manager**  
**Acer Incorporated (Taipeh, Taiwan)**

**Oct. 17, 2020**

**Datum**



**Acer Incorporated**  
8F, 88, Sec. 1, Xintai 5th Rd., Xizhi  
New Taipei City 221, Taiwan

## Declaración de conformidad

Nosotros,

**Acer Incorporated**

8F, 88, Sec. 1, Xintai 5th Rd., Xizhi, New Taipei City 221, Taiwán

Y,

**Acer Italy s.r.l.**

Viale delle Industrie 1/A, 20020 Arese (MI), Italy

Tel: +39-02-939-921, fax: +39-02 9399-2913

www.acer.it

**Producto:** Monitor LCD  
**Nombre comercial:** ACER  
**Número de modelo:** XV252Q  
**Número de Referencia (SKU):** XV252Q xxxxxx;  
(“x” = 0~9, a ~ z, A ~ Z, o en blanco)

Nosotros, Acer Incorporated, por la presente declaramos bajo nuestra exclusiva responsabilidad que el producto descrito anteriormente cumple con la normativa de armonización correspondiente en la Unión Europea, la Directiva a continuación y las siguientes normas armonizadas y/o se han aplicado otras normas pertinentes:

**Directiva CEM: 2014/30/UE**

EN55032:2012/AC:2013 Clase B

EN 55024:2010

EN55032:2015/AC:2016 Class B

EN61000-3-3:2013

EN61000-3-2:2014 Clase D

**Directiva de baja tensión: 2014/35/UE**

EN 60950-1:2006/A11:2009/A1:2010/A12:2011/A2:2013

**Directiva RoHS: 2011/65/UE**

EN 50581:2012

**Directiva ErP: 2009/125/CE**

Reglamento (CE) N° 1275/2008; EN 50564:2011

**Año para empezar a aplicar el marcado CE: 2020.**

**RU Jan / Administrador Superior**  
**Acer Incorporated (Taipei, Taiwán)**

**Oct. 17, 2020**

**Fecha**



**Acer Incorporated**  
8F, 88, Sec. 1, Xintai 5th Rd., Xizhi  
New Taipei City 221, Taiwan

## Déclaration de conformité

Nous,

**Acer Incorporated**

8F, 88, Sec. 1, Xintai 5th Rd., Xizhi, New Taipei City 221, Taiwan

Et,

**Acer Italy s.r.l.**

Viale delle Industrie 1/A, 20020 Arese (MI), Italy

Tél : +39-02-939-921, Fax : +39-02 9399-2913

www.acer.it

<b>Produit :</b>	<b>Moniteur LCD</b>
<b>Nom commercial :</b>	<b>ACER</b>
<b>Numéro de modèle :</b>	<b>XV252Q</b>
<b>Numéro SKU :</b>	<b>XV252Q   xxxxxx;</b>
	<b>("x" = 0~9, a ~ z, A ~ Z, ou blanc)</b>

Nous, Acer Incorporated, déclarons sous notre seule responsabilité que le produit décrit ci-dessus est en conformité avec les législations d'harmonisation pertinentes de l'Union et la directive ci-dessous, les normes harmonisées suivantes et/ou autres normes pertinentes ont été appliquées :

**Directive CEM : 2014/30/UE**

<input checked="" type="checkbox"/> EN55032:2012/AC:2013 Classe B	<input checked="" type="checkbox"/> EN 55024:2010
<input checked="" type="checkbox"/> EN55032:2015/AC:2016 Classe B	<input checked="" type="checkbox"/> EN61000-3-3:2013
<input checked="" type="checkbox"/> EN61000-3-2:2014 Classe D	

**Directive LVD : 2014/35/UE**

EN 60950-1:2006/A11:2009/A1:2010/A12:2011/A2:2013

**Directive RoHS : 2011/65/UE**

EN 50581:2012

**Directive ErP : 2009/125/CE**

Règlementation (CE) n° 1275/2008; EN 50564:2011

Année pour commencer l'apposition du marquage CE : 2020.

**RU Jan / Sr. Manager**  
**Acer Incorporated (Taipei, Taiwan)**

**Oct. 17, 2020**

**Date**



**Acer Incorporated**  
8F, 88, Sec. 1, Xintai 5th Rd., Xizhi  
New Taipei City 221, Taiwan

## Dichiarazione di conformità

Con la presente,

**Acer Incorporated**

8F, 88, Sec. 1, Xintai 5th Rd., Xizhi, New Taipei City 221, Taiwan

E,

**Acer Italy s.r.l.**

Viale delle Industrie 1/A, 20020 Arese (MI), Italy

Tel: +39-02-939-921, Fax: +39-02 9399-2913

www.acer.it

**Prodotto:** Monitor LCD  
**Denominazione commerciale:** ACER  
**Numero modello:** XV252Q  
**Numero articolo (SKU):** XV252Q xxxxxx;  
("x" = 0~9, a~z, A~Z, o spazio)

Acer Incorporated, dichiara sotto la propria responsabilità che il prodotto sopra descritto è conforme alle pertinenti normative di armonizzazione dell'Unione, come le Direttive che seguono, e che sono state applicate le seguenti norme armonizzate e/o altre norme pertinenti:

**Direttiva EMC: 2014/30/UE**

<input checked="" type="checkbox"/> EN55032:2012/AC:2013 Classe B	<input checked="" type="checkbox"/> EN 55024:2010
<input checked="" type="checkbox"/> EN55032:2015/AC:2016 Classe B	<input checked="" type="checkbox"/> EN61000-3-3:2013
<input checked="" type="checkbox"/> EN61000-3-2:2014 Classe D	

**Direttiva LVD: 2014/35/UE**

EN 60950-1:2006 / A11:2009 / A1:2010 / A12:2011 / A2:2013

**Direttiva RoHS: 2011/65/UE**

EN 50581:2012

**Direttiva ErP: 2009/125/CE**

Regolamento (CE) numero 1275 / 2008; EN 50564:2011

Anno per iniziare l'apposizione della marcatura CE: 2020.

**RU Jan / Senior Manager**  
**Acer Incorporated (Taipei, Taiwan)**

**Oct. 17, 2020**

**Data**



**Acer Incorporated**  
8F, 88, Sec. 1, Xintai 5th Rd., Xizhi  
New Taipei City 221, Taiwan

## Conformiteitverklaring

Wij,

**Acer Incorporated**

8F, 88, Sec. 1, Xintai 5th Rd., Xizhi, New Taipei City 221, Taiwan

En,

**Acer Italy s.r.l.**

Viale delle Industrie 1/A, 20020 Arese (MI), Italy

Tel: +39-02-939-921, fax: +39-02 9399-2913

www.acer.it

<b>Product:</b>	<b>LCD-monitor</b>
<b>Handelsnaam:</b>	<b>ACER</b>
<b>Modelnummer:</b>	<b>XV252Q</b>
<b>SKU-nummer:</b>	<b>XV252Q xxxxxx</b>
	<b>("x" = 0~9, a ~ z, A ~ Z, of leeg)</b>

Wij, Acer Incorporated, verklaren hierbij onder exclusieve verantwoordelijkheid dat het hierboven beschreven product voldoet aan de relevante wetten op harmonisering in de Unie zoals in de onderstaande Richtlijn en dat de geharmoniseerde normen en/of andere relevante standaarden werden toegepast:

**EMC-richtlijn: 2014/30/EU**

<input checked="" type="checkbox"/> EN55032:2012/AC:2013 Klasse B	<input checked="" type="checkbox"/> EN 55024:2010
<input checked="" type="checkbox"/> EN55032:2015/AC:2016 Klasse B	<input checked="" type="checkbox"/> EN61000-3-3:2013
<input checked="" type="checkbox"/> EN61000-3-2:2014 Klasse D	

**LVD-richtlijn: 2014/35/EU**

<input checked="" type="checkbox"/> EN 60950-1:2006/A11:2009/A1:2010/A12:2011/A2:2013
---

**RoHS-richtlijn: 2011/65/EU**

<input checked="" type="checkbox"/> EN 50581:2012
---

**ErP-richtlijn: 2009/125/EG**

<input checked="" type="checkbox"/> Verordening (EG) nr. 1275/2008; EN 50564:2011
---

Jaar om de CE-markering te beginnen aanbrengen: 2020.

**RU Jan / Sr. Manager**  
Acer Incorporated (Taipei, Taiwan)

**Oct. 17, 2020**

**Date**



**Acer Incorporated**  
8F, 88, Sec. 1, Xintai 5th Rd., Xizhi  
New Taipei City 221, Taiwan

## Declaração de Conformidade

Nós,

**Acer Incorporated**

8F, 88, Sec. 1, Xintai 5th Rd., Xizhi, New Taipei City 221, Taiwan

E,

**Acer Italy s.r.l.**

Viale delle Industrie 1/A, 20020 Arese (MI), Italy

Tel: +39-02-939-921 ,Fax: +39-02 9399-2913

www.acer.it

**Produto:** Monitor LCD  
**Designação comercial:** ACER  
**Número do modelo:** XV252Q  
**Número SKU:** XV252Q xxxxxx;  
("x" = 0~9, a ~ z, A ~ Z, ou espaço em branco)

Nós, Acer Incorporated, sob nossa inteira responsabilidade, que o produto acima descrito está conforme a legislação de harmonização relevante da União, e que a Diretiva infra, e seguintes normas harmonizadas e/ou outras normas relevantes foram aplicadas:

**Diretiva CEM: 2014/30/UE**

EN55032:2012/AC:2013 Classe B

EN 55024:2010

EN55032:2015/AC:2016 Classe B

EN61000-3-3:2013

EN61000-3-2:2014 Classe D

**Diretiva LVD: 2014/35/UE**

EN 60950-1:2006/A11:2009/A1:2010/A12:2011/A2:2013

**Diretiva RSP: 2011/65/UE**

EN 50581:2012

**Diretiva ErP: 2009/125/CE**

Regulamentação (CE) N°. 1275/2008; EN 50564:2011

Ano a começar a fixação da marca CE: 2020.

**RU Jan / Sr. Manager**  
Acer Incorporated (Taipé, Taiwan)

**Oct. 17, 2020**

**Data**









Regulatory Compliance



**NOM**

**Barcode**

MC.TN111.003  
4J.54U01.071 (xx)

*acer*

barcode

MC.TN111.003

Model No.: XV252Q

Part No.: MC.TN111.003



Recyclable Paper

