

СКЕНЕР Epson Perfection V600 Photo

Кратко ръководство на потребителя

Разопаковане и проверка съдържание на опаковката

Разопакувайте и премахнете защитните ленти.

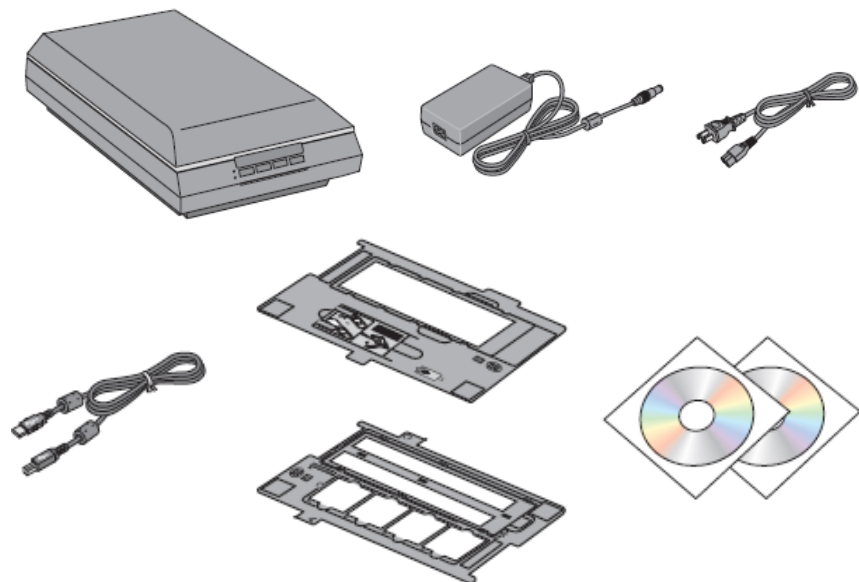

Инсталиране на софтуера

Не свързвайте USB кабела още.



Поставете инсталационния диск в оптичното устройство на компютъра.

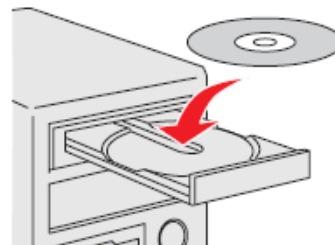

Изберете език за инсталацията, в случая English, и кликнете Install. Следвайте инструкциите на екрана.
(за Windows Vista: Кликнете Run Setup.exe)



Свързване и включване

Преместете плъзгача от положение заключено на положение отключено.

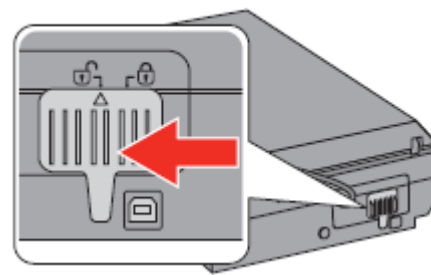

Свържете захранващия адаптер към скенера и електрически контакт.

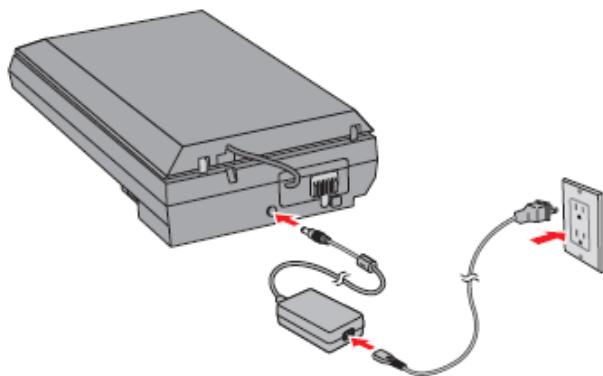

Свържете USB кабела към компютъра

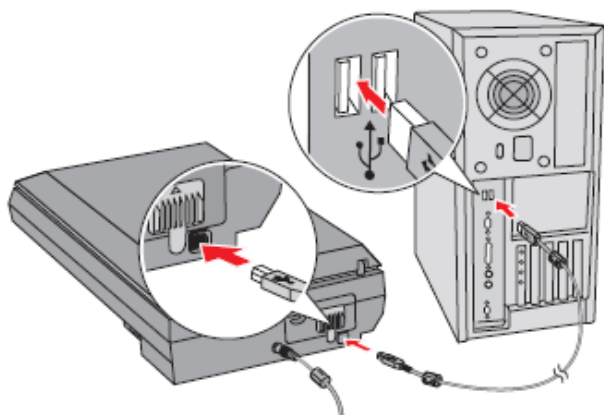

Включете скенера от бутона за включване и изключване.

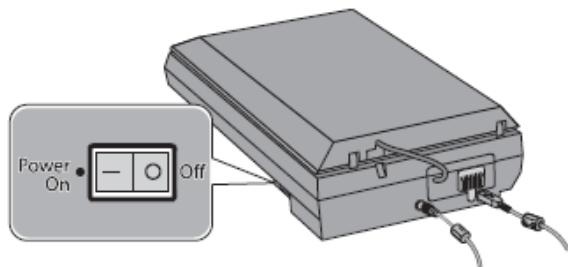

Сканиране на снимка

Отворете капака на скенера. Поставете документа или снимката върху стъклото, с лицевата страна надолу и с подравнен горен ляв ъгъл по обозначения със стрелка ъгъл на скенера.

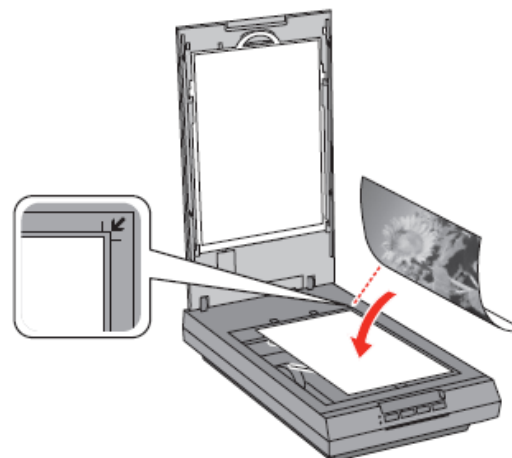

Затворете внимателно капака, за да не се размети оригинала.

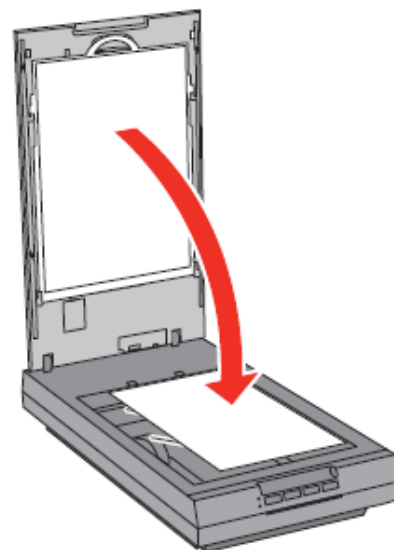

Натиснете бутон  [Старт].

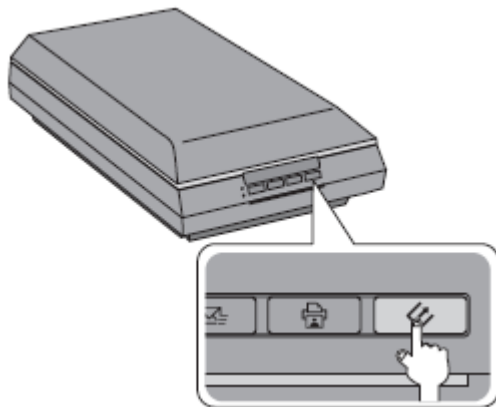

Компютъра автоматично стартира приложението Epson Scan. Кликнете върху **Scan**. Изчакайте докато приключи сканиране, и може да видите сканираното копие в Picture или My Picture на компютъра.



Сканиране на филм

Отворете скенера. Извадете подложката за документи. Отворете капака на държача за филм.

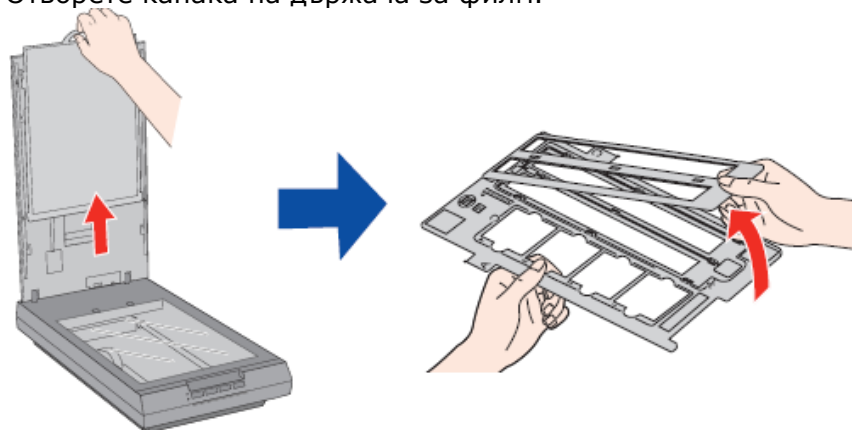

Поставете една или две филмови ленти в държача, с лъскавата страна надолу. Изображенията и надписите върху лентите трябва да се появят наопаки на страната, която гледа нагоре.

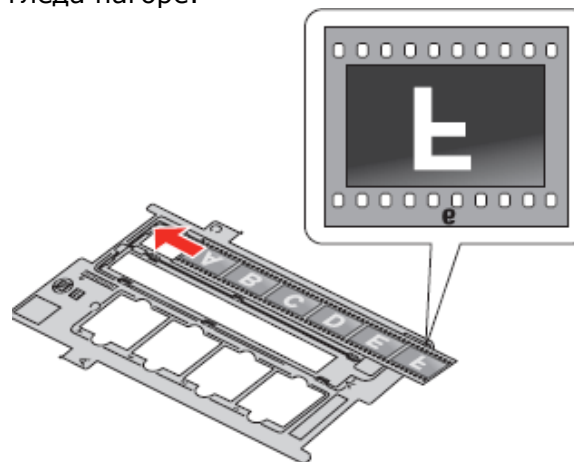

Затворете капака и го натиснете докато чуete щракване. След това натиснете върху всички краища на капаците, за да ги фиксирате.

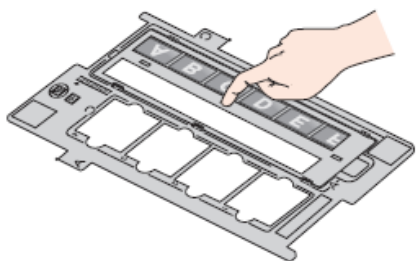

Поставете държача за филм върху стъклото на скенера, като го подравните както е показано на илюстрацията. Обозначеният с „А“ елемент на държача пасва в обозначената с „А“ зона на скенера.

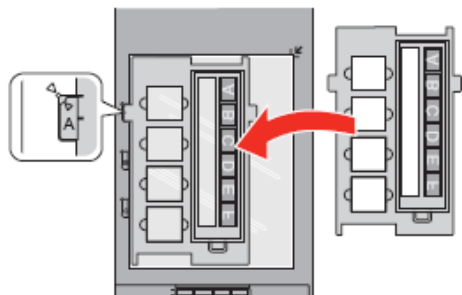

Затворете капака на скенера. Натиснете бутон  [Старт] и следвайте останалите стъпки, описани в предишния раздел „Сканиране на снимка“.

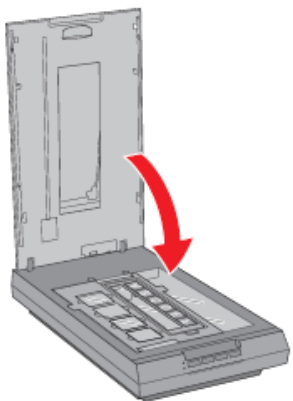

Сканиране на диапозитиви

Отворете скенера. Извадете подложката за документи.

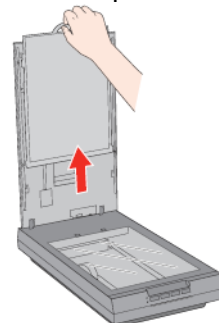

Поставете държача за филм върху стъклото така, че да е подравнен като на илюстрацията. Обозначеният с „С“ елемент на държача пасва в обозначената с „С“ зона на скенера.

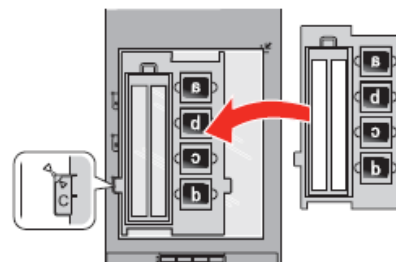

Поставете до 4 диапозитива в държача, с лъскавата страна надолу. Изображенията трябва да се появят наопаки върху страната, която гледа нагоре. Изображенията трябва да са ориентирани както е показано на илюстрацията.

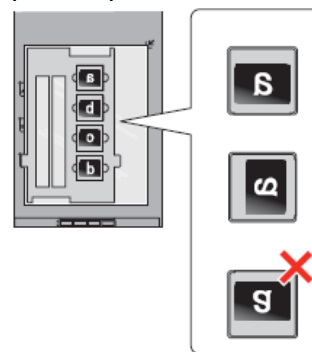

Затворете капака на скенера. Натиснете бутон  [Старт] и следвайте останалите стъпки, описани в предишния раздел „Сканиране на снимка“.

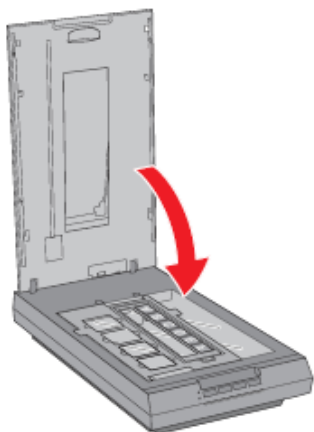

Възстановяване на цветовете



Можете да оптимизирате сканираните копия с Enhanced Backlight Correction и Digital Dust Removal. Подробна информация потърсете в User's guide.

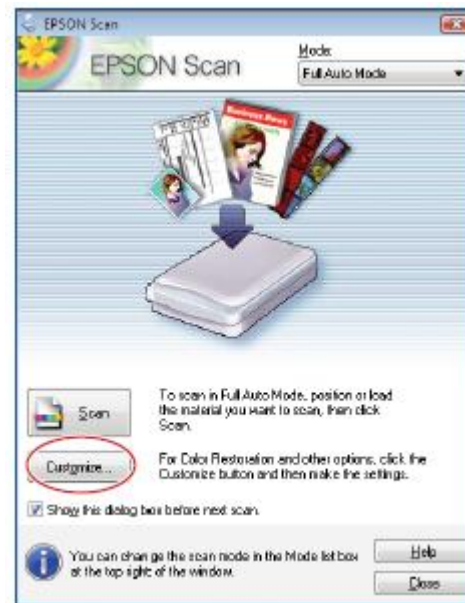

Кликнете Customize, изберете Color Restoration , кликнете ОК и след това кликнете Scan.