



PHILIPS

HR3551, HR3553
HR3554, HR3555
HR3556



EN	User manual	7	NL	Gebruiksaanwijzing	59
DA	Brugervejledning	13	NO	Brukerhåndbok	66
DE	Benutzerhandbuch	19	PT	Manual do utilizador	72
EL	Εγχειρίδιο χρήσης	26	SV	Användarhandbok	79
ES	Manual del usuario	32	TR	Kullanım kılavuzu	85
FI	Käyttöopas	39	91	دليل المستخدم	AR
FR	Mode d'emploi	45	96	راهنمای کاربر	FA
IT	Manuale utente	52			



1

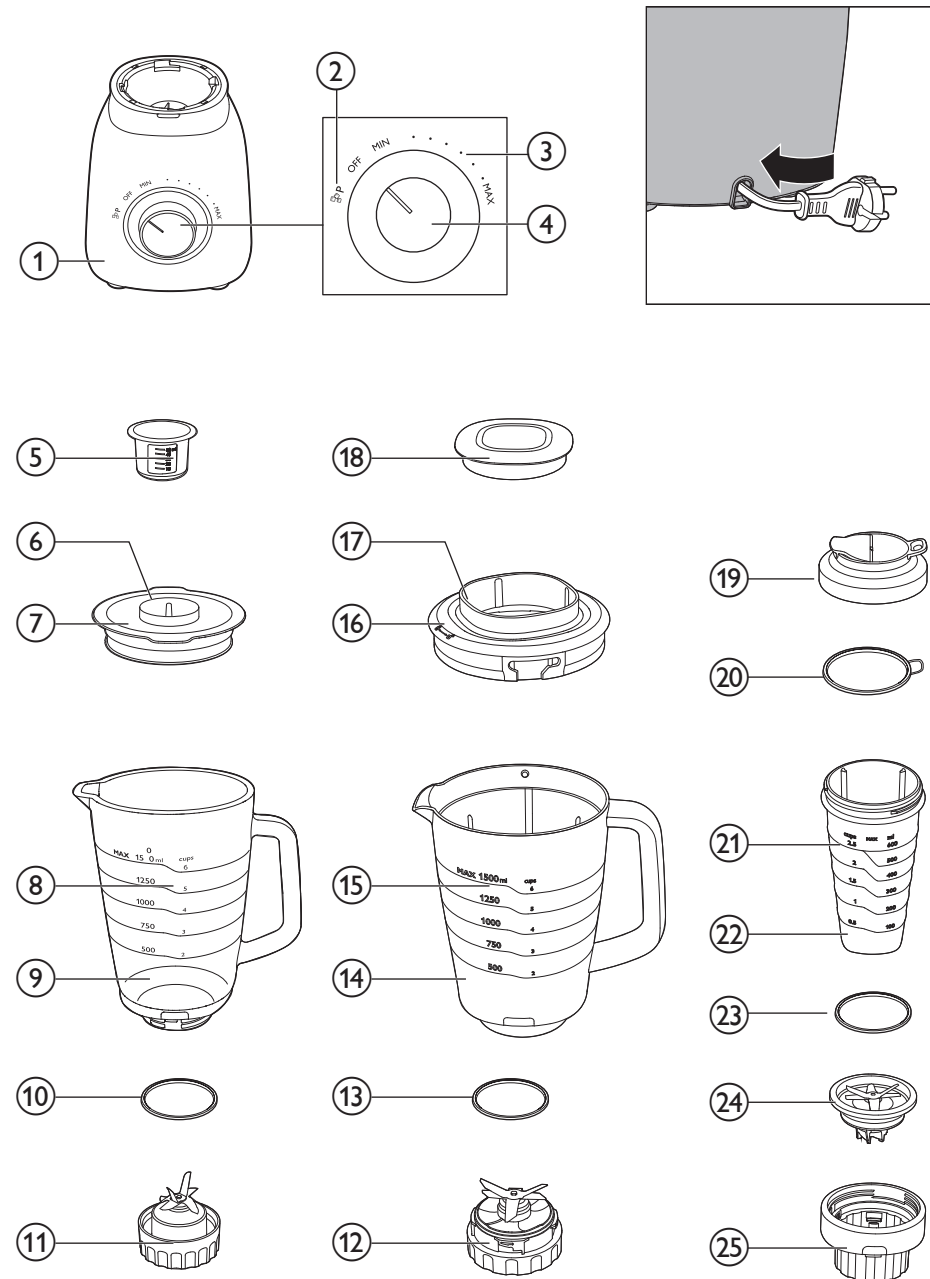



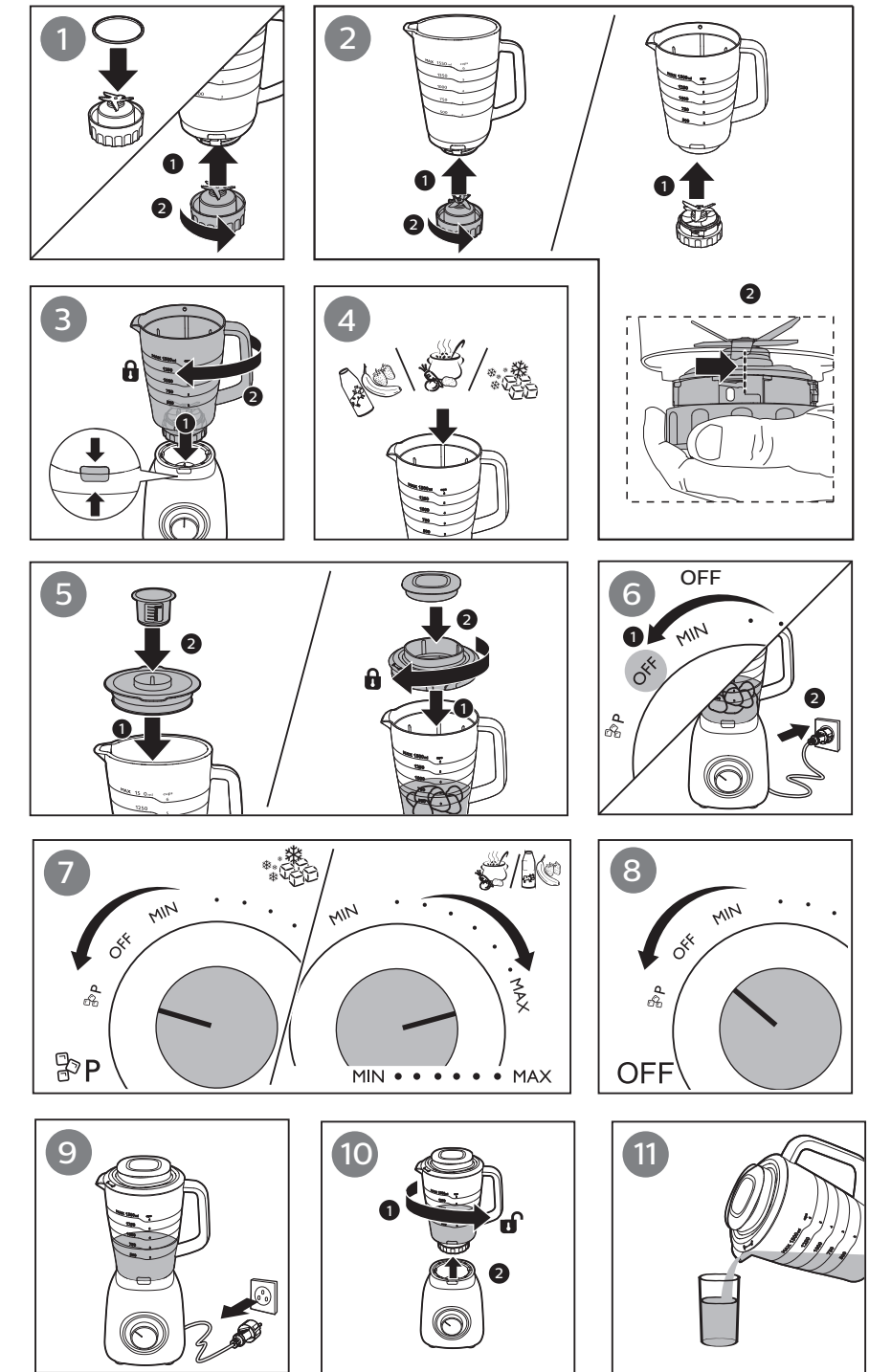

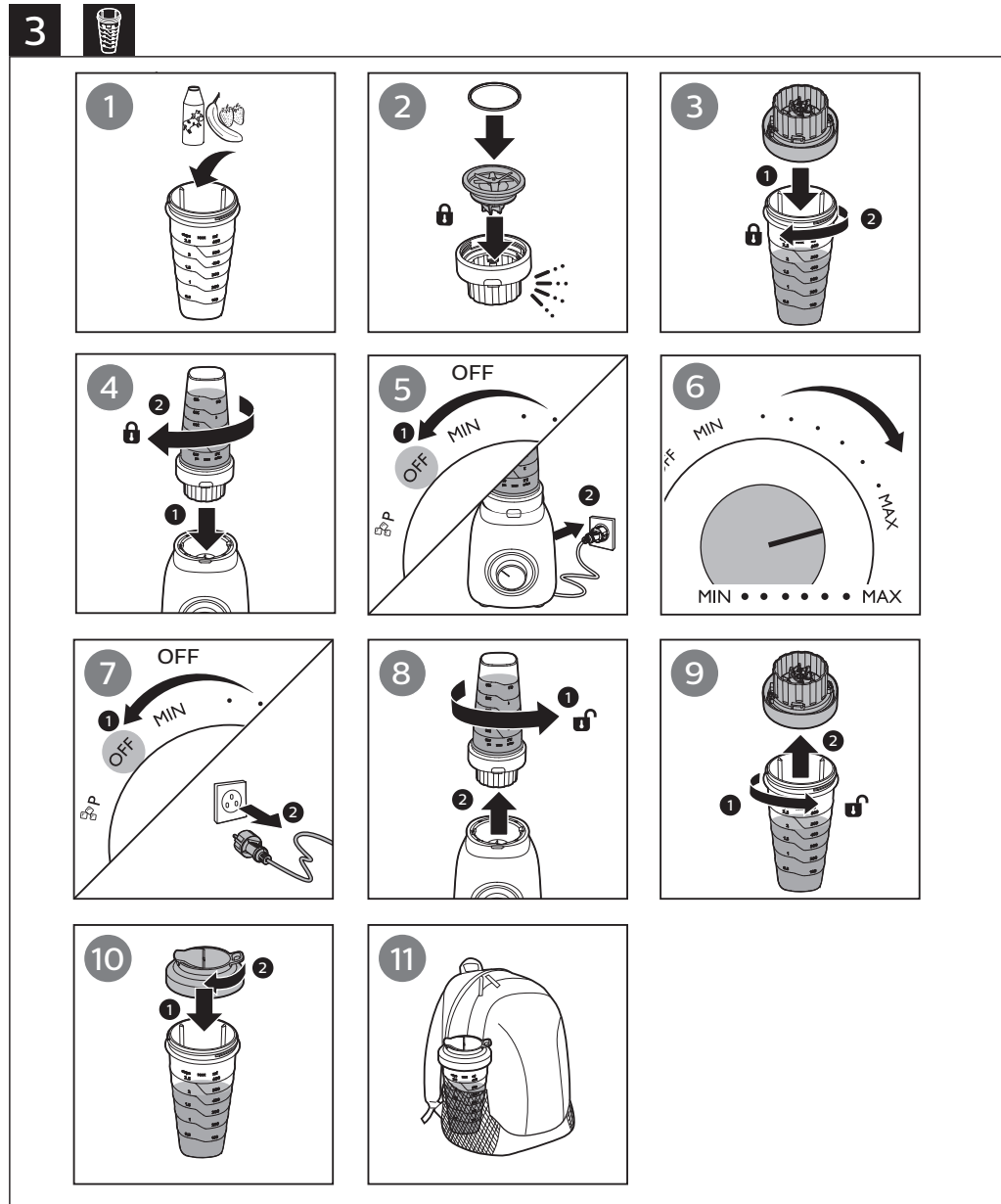











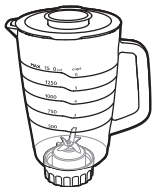



2



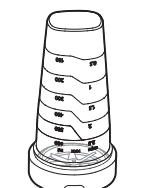





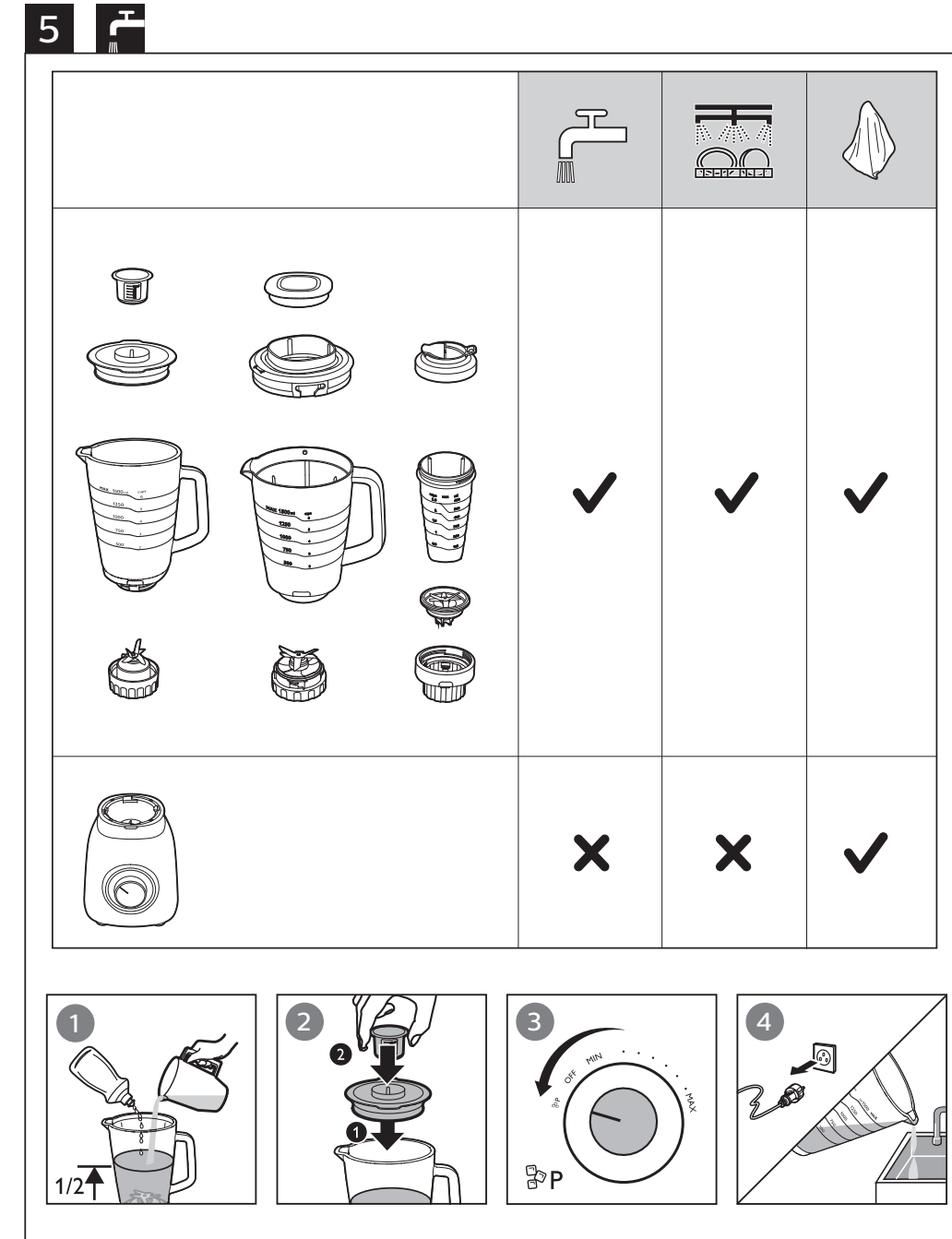





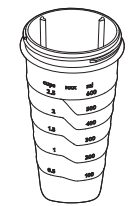
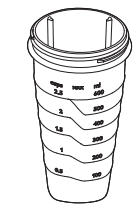

4

				
		1500 ml	MAX	60 - 90 sec.
		1500 ml	MAX	60 - 90 sec.
		1000 ml	MAX	60 - 120 sec.
		500 ml	MAX	40 sec.
		1500 ml	MAX	30 - 60 sec.
		6 x 	 P	10 x P - 12 x P
		4 x 	 P	5 x P - 8 x P
		200 g	MAX	1 min
		300 ml	MAX	1 min
		200 g	MAX	1 min
		250 ml	MAX	1 min

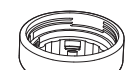
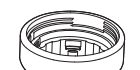
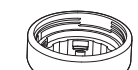

6

HR3553/HR3556	HR3551	HR3554
	 X2	 X2
	 X2	 X2
	 X2	 X2
		 X2
	 X2	 X2
	 X2	 X2

1 Important

Congratulations on your purchase and welcome to Philips! To fully benefit from the support that Philips offers, register your product at www.philips.com/welcome.

Read this user manual carefully before you use the appliance, and save the user manual for future reference.

Danger

- Never immerse the motor unit in water or any other liquid, nor rinse it under the tap. Use only a moist cloth to clean the motor unit.

Warning

- Check if the voltage indicated on the appliance corresponds to the local mains voltage before you connect the appliance.
- If the mains cord is damaged, you must have it replaced by Philips, a service centre authorised by Philips or similarly qualified persons in order to avoid a hazard.
- Do not use the appliance if the plug, the mains cord or other parts are damaged.

- Never use the blender jar to switch the appliance on and off.
- Never let the appliance run unattended.
- This appliance shall not be used by children. Keep the appliance and its cord out of reach of children.
- Appliances can be used by persons with reduced physical, sensory or mental capabilities or lack of experience and knowledge if they have been given supervision or instruction concerning use of the appliance in a safe way and if they understand the hazards involved.
- Children shall not play with the appliance.
- Do not touch the blades, especially when the appliance is plugged in. The blades are very sharp.
- Be careful if hot liquid is poured into the food processor or blender as it can be ejected out of the appliance due to a sudden steaming.

- The appliance is intended to be used in household only.

Caution

- Switch off the appliance and always disconnect from supply if it is left unattended and before assembling, disassembling, approaching parts that move in use or cleaning.
- Never use any accessories or parts from other manufacturers or that Philips does not specifically recommend. If you use such accessories or parts, your guarantee becomes invalid.
- Do not exceed the maximum indication on the blender jar.
- Do not exceed the maximum quantities and processing times indicated in the relevant table.
- The appliance can only be switched on if the blender jar is assembled on the motor unit correctly.

- In order to avoid a hazard due to inadvertent resetting of the thermal cut-out, this appliance must not be supplied through an external switching device, such as a timer, or connected to a circuit that is regularly switched on and off by the utility.

Blender

Warning

- Never reach into the blender jar with your fingers or an object while the appliance is running.
- Make sure the blade unit is securely fastened to the blender jar before you assemble the blender jar onto the motor unit.
- Do not touch the cutting edges of the blender blade unit when you handle or clean it. They are very sharp and you could easily cut your fingers on them.
- If the blade unit gets stuck, unplug the appliance before you

remove the ingredients that block the blades.

Caution

- Read the cleaning procedure from “User Manual” before use.
- Never fill the blender jar with ingredients hotter than 60 °C.
- To prevent spillage, do not put more than 1.5 litres of liquid in the blender jar, especially when you process at a high speed. Do not put more than 1.25 litre in the blender jar when you process hot liquids or ingredients that tend to foam.
- If food sticks to the wall of the blender jar, switch off the appliance and unplug it. Then use a spatula to remove the food from the wall.
- Always make sure the lid is properly closed/assembled on the jar and the measuring cup is inserted properly in the lid before you switch on the appliance.

- Do not let appliance run for more than 2 minutes at time.
- Always let the appliance cool down to room temperature after each batch you process.
- Do not use glass jar right after taking it out from dishwasher or refrigerator. Let it stay at room temperature for at least 5 minutes before use.
- Noise level: Lc = 86dB(A)

Electromagnetic fields (EMF)

This Philips appliance complies with all applicable standards and regulations regarding exposure to electromagnetic fields (EMF). If handled properly and according to the instructions in this user manual, the appliance is safe to use based on scientific evidence available today.

Recycling

This symbol means that this product shall not be disposed of with normal household waste (2012/19/EU).



Follow your country's rules for the separate collection of electrical and electronic products. Correct disposal helps prevent negative consequences for the environment and human health.

Built-in safety lock

This feature ensures that you can only switch on the appliance if the blender jar is assembled on the motor unit properly. If the blender jar, the mill or the chopper bowl is correctly assembled, the built-in safety lock will be unlocked.

Overheat protection

The appliance is equipped with overheat protection. If the appliance overheats, it switches off automatically (which might occur during heavy processing jobs or if the appliance is not used according to the instructions in the user manual). If this happens, first switch off and unplug the appliance and let it cool down to room temperature. Then check if the quantity of ingredients you are processing does not exceed the quantity mentioned in the user manual or if something is blocking the blade unit. Then put the mains plug back into the power outlet and switch on the appliance again.

2 Overview (Fig. 1)

Main unit

- ① Motor unit with control knob
- ② Pulse setting
- ③ Speed settings
- ④ Control knob

Glass blender jar (HR3555/HR3556)

- ⑤ Measure cup
- ⑥ Opening in lid
- ⑦ Lid of the blender jar
- ⑧ Level indication
- ⑨ Blender jar
- ⑩ Sealing ring
- ⑪ Blade unit

Plastic blender jar (HR3553)

- ⑫ Blade unit
- ⑬ Sealing ring
- ⑭ Blender jar
- ⑮ Level indication
- ⑯ Lid of the blender jar
- ⑰ Opening in lid
- ⑱ Small lid

Tumbler (HR3551/ HR3553/HR3554/ HR3556)

- ⑲ Lid of the tumbler
- ⑳ Sealing ring of the lid
- ㉑ Tumbler
- ㉒ Level indication
- ㉓ Sealing ring of the blade unit
- ㉔ Blade unit of the tumbler
- ㉕ Collar

3 Before first use

Thoroughly clean the parts that will come in contact with food before you use the appliance for the first time (see chapter “Cleaning”).

Note

- Do not exceed the maximum quantities and processing times indicated in Fig.3
- Do not operate the appliance for more than 60 seconds at a time when processing heavy loads and let it cool down to room temperature for next operation.
- Do not attempt to process very thick recipes such as bread dough or mash potatoes.

4 Using your blender

Using the blender jar (Fig. 2)

The blender is intended for:

- 1 Blending fluids, e.g. dairy products, sauces, fruit juices, soups, mixed drinks, shakes.
- 2 Mixing soft ingredients, e.g. pancake batter or mayonnaise.
- 3 Pureeing cooked ingredients, e.g. for making baby food.

Note

- Never overfill the blender jar above the maximum level indication (1.5 litres) to avoid spillage.

Tip

- To process ingredients very briefly, turn the control knob to the pulse setting (**PULSE**) several times.
- Never use the pulse setting longer than a few seconds at a time.
- For chopping use cases, e.g. chop parsley, garlic, onion, etc., use the chopper accessory for best results (available only on model HR3556).
- For dry/wet grinding use cases, e.g. make coffee bean powder, chili powder, etc., use the mill accessory for best results (available only on model HR3556).

Using the tumbler jar (Fig. 3)

Make your smoothies or shakes directly with the tumbler. Remove the blade unit and attach the lid of the tumbler. Then you can bring the tumbler out and enjoy directly.

Note

- Never overfill the tumbler jar above the maximum level indication to avoid spillage.
- Never fill the tumbler jar with soft drinks to avoid spillage.

5 Cleaning

Easily cleaning the blender jar: Follow the steps: 1 2 3 4 in Fig.5.

Note

- Make sure to turn the control knob to the pulse setting (**PULSE**) a few times.

6 Recipe

Ingredients	Quantity	Speed	Time
Water	400 ml	MAX	40 sec
Cooked potato	700 g		
Cooked carrot	200 g		



Note

- Always let the appliance cool down to room temperature after each batch you process.

7 Guarantee & service

If you need service or information or if you have a problem, please visit the Philips website at www.philips.com or contact the Philips Consumer Care Centre in your country (you find its phone number in the worldwide guarantee leaflet). If there is no Consumer Care Centre in your country, go to your local Philips dealer.

1 Vigtigt

Tillykke med dit køb og velkommen til Philips! For at få fuldt udbytte af supporten, som Philips tilbyder, skal du registrere dit produkt på www.philips.com/welcome.

Læs denne brugervejledning omhyggeligt igennem, inden apparatet tages i brug. Gem brugervejledningen til eventuel senere brug.

Fare

- Motorenheden må aldrig kommes ned i vand eller andre væsker eller skylles under vandhanen. Motorenheden må kun rengøres med en fugtig klud.

Advarsel

- Kontrollér, om den angivne netspænding på apparatet svarer til den lokale netspænding, før du slutter strøm til apparatet.
- Hvis netledningen beskadiges, må den kun udskiftes af Philips, et autoriseret Philips-serviceværksted eller en tilsvarende kvalificeret fagmand for at undgå enhver risiko.
- Brug ikke apparatet, hvis stik, netledning

eller andre dele er beskadigede.

- Tænd og sluk aldrig for apparatet ved hjælp af blenderglasset.
- Lad aldrig apparatet køre uden opsyn.
- Dette apparat må ikke bruges af børn. Hold apparatet og ledningen uden for børns rækkevidde.
- Apparater kan bruges af personer med reducerede fysiske, sensoriske eller mentale evner eller manglende erfaring og viden, hvis de er blevet instrueret i sikker brug af apparatet og forstår de medfølgende risici.
- Lad ikke børn lege med apparatet.
- Undgå at røre ved knivene, når apparatet er sluttet til strømmen. Knivene er meget skarpe.
- Vær forsigtig, når der hældes varm væske i apparatet, da den kan sprøjte ud af apparatet på grund af den pludselige dampåvirkning.

- Dette apparat er kun beregnet til brug i hjemmet.

Forsigtig

- Sluk for apparatet, og tag altid stikket ud af stikkontakten, hvis det efterlades uden opsyn, før samling, adskillelse, eller rengøring, og før det kommer i nærheden af dele, der bevæger sig under brug.
- Brug aldrig tilbehør eller dele fra andre fabrikater eller tilbehør/dele, som ikke specifikt er anbefalet af Philips. Hvis du anvender en sådan type tilbehør eller dele, annulleres garantien.
- Overskrid ikke den angivne maksimum-markering på blenderglasset.
- Undgå at overskride de angivne mængder og tilberedningstider, der er angivet i den relevante tabel.
- Apparatet kan kun tændes, hvis blenderglasset er

monteret korrekt på motorenheden.

- For at undgå farlige situationer på grund af utilsigtet nulstilling af overophedningssikringen må apparatet aldrig sluttes til en ekstern kontaktenhed, som f.eks. en timer, eller til et kredsløb, som jævnligt slås til og fra.

Blender

Advarsel

- Stik aldrig fingre eller køkkenredskaber ned i blenderglasset, mens apparatet kører.
- Sørg for, at knivenheden er sat sikkert fast i blenderglasset, før blenderglasset sættes på motorenheden.
- Undgå at berøre de skærende sider af blenderens knivenhed, når denne håndteres eller rengøres. De er meget skarpe, og du kan derfor nemt komme til at skære dig i fingrene.

- Hvis knivenheden sætter sig fast, skal du tage apparatet ud af stikkontakten, før du prøver at fjerne de ingredienser, der blokerer knivene.

Forsigtig

- Læs rengøringsproceduren i "Brugervejledning" før brug.
- Fyld aldrig blenderglasset med ingredienser, der er varmere end 60 °C.
- For at undgå at spilde bør du ikke komme mere end 1,5 liter flydende ingredienser i blenderglasset - især når du blender ved høj hastighed. Fyld ikke mere end 1,25 liter i blenderglasset, når du blender varme flydende ingredienser eller ingredienser, der har tendens til at skumme.
- Hvis der sidder mad fast på siden af blenderglasset, skal du slukke apparatet og tage stikket ud. Brug derefter en spatel til at fjerne det, der sidder fast.

- Sørg altid for, at låget er ordentligt lukket og sat på glasset, og at målebægeret er sat rigtigt på plads i låget, inden du tænder for apparatet.
- Lad ikke apparatet køre i mere end 2 minutter ad gangen.
- Lad altid blenderen køle ned til stuetemperatur efter hver portion, du blender.
- Brug ikke blenderglasset, lige efter du har taget det ud af opvaskemaskinen eller køleskabet. Lad det stå ved stuetemperatur i mindst 5 minutter før brug.
- Støjniveau: Lc = 86 dB (A)

Elektromagnetiske felter (EMF)

Dette Philips-apparat overholder alle branchens gældende standarder og regler angående eksponering for elektromagnetiske felter (EMF). Hvis apparatet håndteres korrekt i henhold til instruktionerne i denne brugervejledning, er det sikkert at bruge baseret på de forskningsresultater, der er adgang til på nuværende tidspunkt.

Genbrug

Dette symbol angiver, at dette produkt ikke må bortskaffes sammen med almindeligt husholdningsaffald (2012/19/EU).



Følg dit lands regler for særskilt indsamling af elektriske og elektroniske produkter. Korrekt bortskaffelse er med til at forhindre negativ påvirkning af miljøet og menneskers helbred.

Indbygget sikkerhedslås

Denne funktion sikrer, at du kun kan tænde for apparatet, hvis du har sat blenderglasset ordentligt fast på motorenheden. Hvis blenderglasset, møllekværnen eller hakkeskålen er korrekt monteret, slår den indbyggede sikkerhedslås fra.

Beskyttelse mod overophedning

Apparatet er beskyttet mod overophedning. Hvis apparatet overophedes, slukker det automatisk (hvilket kan forekomme ved tunge opgaver, eller hvis apparatet ikke anvendes i overensstemmelse med instruktionerne i brugervejledningen). Hvis dette sker, skal du først slukke apparatet og lade det køle ned til stuetemperatur. Kontroller derefter, om mængden af ingredienser, der tilberedes, overstiger den mængde, der er angivet i brugervejledningen, eller om der er noget, der blokerer knivenheden. Sæt derefter stikket i stikkontakten igen, og tænd for apparatet igen.

2 Oversigt (Fig. 1)

Hovedenhed

- ① Motorenhed med kontrolknop
- ② Pulse-indstilling
- ③ Hastighedsindstillinger
- ④ Kontrolknop

Blenderglas i glas (HR3555/HR3556)

- ⑤ Målebæger
- ⑥ Åbning i låg
- ⑦ Låg til blenderglas
- ⑧ Indholdsindikator
- ⑨ Blenderglas
- ⑩ Tætningsring
- ⑪ Knivenhed

Blenderglas af plastic (HR3553)

- ⑫ Knivenhed
- ⑬ Tætningsring
- ⑭ Blenderglas
- ⑮ Indholdsindikator
- ⑯ Låg til blenderglas
- ⑰ Åbning i låg
- ⑱ Lille låg

Bæger (HR3551/HR3553/ HR3554/HR3556)

- ①9 Låg til bæger
- ②0 Tætningsring til låg
- ②1 Bæger
- ②2 Niveauindikator
- ②3 Tætningsring til knivenhed
- ②4 Knivenhed til bæger
- ②5 Krave

3 Før første brug

Sørg for at rengøre de dele, der kommer i berøring med mad, inden du bruger apparatet for første gang (se afsnittet "Rengøring").

Bemærk

- Undgå at overskride de angivne mængder og tilberedningstider angivet i Fig. 3
- Lad ikke apparatet køre i mere end 60 sekunder ad gangen, når du behandler større mængder, og lad den køle ned til stuetemperatur, før den bruges igen.
- Forsøg ikke med mad, der har en meget tyk konsistens som f.eks. dej eller kartoffelmos.

4 Brug af din blender

Brug af blenderglasset (Fig. 2)

Blenderen er beregnet til:

- 1 Blendning af flydende ingredienser, f.eks. mejeriprodukter, sauce, frugtjuice, suppe, mixede drinks og shakes.

- 2 Mixning af bløde ingredienser, f.eks. pandekagedej eller mayonnaise.
- 3 Purering af kogte ingredienser, f.eks. ved tilberedning af babymad.

Bemærk

- Overfyld aldrig blenderglasset til over det angivne maksimale niveau (1,5 liter), så du undgår, at indholdet flyder over.

Tip

- For at tilberede ingredienser meget kortvarigt skal du dreje kontrolknappen til pulse-indstillingen (**PULSE**) flere gange.
- Brug aldrig pulse-indstillingen længere end et par sekunder ad gangen.
- Ved hakning af f.eks. persille, hvidløg, løg osv. giver hakertilbehøret de bedste resultater (findes kun på model HR3556).
- Ved tør/våd formaling af f.eks. kaffebønner, chilipulver osv. giver møllekværnstilbehøret de bedste resultater (findes kun på model HR3556).

Brug af bægeret (Fig. 3)

Lav smoothies eller shakes direkte i bægeret. Fjern knivenheden, og sæt låget på bægeret. Derefter kan du tage bægeret af og nyde indholdet direkte fra bægeret.

Bemærk

- Undgå at overfylde bægeret til over det angivne maksimale niveau, da dette kan få indholdet til at flyde over.
- Undgå at fylde bægeret med sodavand, da det kan få indholdet til at flyde over.

5 Rengøring

Nem rengøring af blenderglasset: Følg trin: 1 2 3 4 i Fig. 5.



Bemærk

- Sørg for at dreje kontrolknappen til pulse-indstillingen (PULSE) et par gange.

6 Opskrift

Ingredienser	Mængde	Hastighed	Tidsinterval
Vand	400 ml	MAX	40 sekunder
Kogte kartofler	700 g		
Kogte gulerødder	200 g		



Bemærk

- Lad altid blenderen køle ned til stuetemperatur efter hver portion, du blender.

7 Reklamationsret og service

Hvis du har behov for service eller har et problem, kan du besøge Philips' websted på www.philips.com eller kontakte Philips' kundecenter i dit land (telefonnummeret findes i folderen "World-Wide Guarantee"). Hvis der ikke findes et kundecenter i dit land, bedes du kontakte din lokale Philips-forhandler.

1 Wichtige Hinweise

Herzlichen Glückwunsch zu Ihrem Kauf und willkommen bei Philips! Um die Unterstützung von Philips optimal nutzen zu können, sollten Sie Ihr Produkt unter www.philips.com/welcome registrieren.

Lesen Sie diese Bedienungsanleitung vor dem Gebrauch des Geräts aufmerksam durch und bewahren Sie sie für eine spätere Verwendung auf.

Achtung!

- Tauchen Sie die Motoreinheit niemals in Wasser oder andere Flüssigkeiten; spülen Sie sie auch nicht unter fließendem Wasser ab. Reinigen Sie die Motoreinheit nur mit einem feuchten Tuch.

Achtung

- Prüfen Sie, bevor Sie das Gerät in Betrieb nehmen, ob die Spannungsangabe auf dem Gerät mit der örtlichen Netzspannung übereinstimmt.
- Um Gefährdungen zu vermeiden, darf ein defektes Netzkabel nur von einem Philips Service-Center, einer von Philips autorisierten Werkstatt oder einer ähnlich qualifizierten

Person durch ein Original-Ersatzkabel ersetzt werden.

- Benutzen Sie das Gerät nicht, wenn der Netzstecker, das Netzkabel oder andere Teile des Geräts defekt oder beschädigt sind.
- Benutzen Sie niemals den Mixbecher, um das Gerät ein- oder auszuschalten.
- Lassen Sie das eingeschaltete Gerät niemals unbeaufsichtigt.
- Dieses Gerät sollte nicht von Kindern verwendet werden. Halten Sie das Gerät und das Netzkabel außerhalb der Reichweite von Kindern.
- Dieses Gerät kann von Personen mit verringerten physischen, sensorischen oder psychischen Fähigkeiten oder Mangel an Erfahrung und Kenntnis verwendet werden, wenn sie bei der Verwendung beaufsichtigt werden oder Anweisung zum sicheren Gebrauch des Geräts erhalten und

die Gefahren verstanden haben.

- Kinder dürfen nicht mit dem Gerät spielen.
- Berühren Sie die Messer nicht, besonders wenn das Gerät an das Stromnetz angeschlossen ist. Die Messer sind sehr scharf.
- Seien Sie vorsichtig, wenn heiße Flüssigkeiten in die Küchenmaschine oder den Mixer gegossen werden, da diese durch unvermittelt auftretenden Dampf herausspritzen können.
- Das Gerät ist nur für die Verwendung im Haushalt vorgesehen.

Vorsicht

- Schalten Sie das Gerät immer aus, und trennen Sie es von der Stromversorgung, wenn Sie es unbeaufsichtigt lassen und wenn Sie es zusammensetzen, auseinandernehmen, reinigen oder sich Teilen nähern, die in Bewegung sind.

- Verwenden Sie niemals Zubehör oder Teile, die von Drittherstellern stammen bzw. nicht von Philips empfohlen werden. Wenn Sie diese(s) Zubehör oder Teile verwenden, erlischt Ihre Garantie.
- Füllen Sie den Mixbecher nicht über die MAX-Markierung hinaus.
- Überschreiten Sie nicht die in der jeweiligen Tabelle aufgeführten Mengen und Verarbeitungszeiten.
- Das Gerät kann nur eingeschaltet werden, wenn der Mixbecher korrekt auf die Motoreinheit gesetzt wurde.
- Um eine Gefährdung durch versehentliches Deaktivieren des Überhitzungsschutzes zu vermeiden, darf dieses Gerät nicht an einen externen Schalter, z. B. einen Timer oder an einen Stromkreis, der regelmäßig ein- und ausgeschaltet wird, angeschlossen werden.

Standmixer

Achtung

- Greifen Sie unter keinen Umständen bei laufendem Gerät mit der Hand oder einem Gegenstand in den Mixbecher.
 - Achten Sie darauf, dass die Messereinheit fest im Mixbecher sitzt, bevor Sie den Becher auf die Motoreinheit setzen.
 - Berühren Sie nicht die scharfen Klingen der Mixermessereinheit, wenn Sie sie verwenden oder reinigen. Sie sind sehr scharf, und Sie könnten Ihre Finger leicht an ihnen schneiden.
 - Wenn die Messereinheit blockiert, ziehen Sie stets den Netzstecker aus der Steckdose, bevor Sie die blockierenden Zutaten entfernen.
- ### Vorsicht
- Lesen Sie vor dem Gebrauch den Abschnitt zur Reinigung in der Bedienungsanleitung.
 - Füllen Sie keine Zutaten in den Mixbecher, die heißer als 60 °C sind.
 - Um ein Auslaufen zu verhindern, sollten Sie höchstens 1,5 Liter Flüssigkeit in den Mixbecher füllen. Dies gilt insbesondere für das Mixen bei hoher Geschwindigkeit. Für heiße Flüssigkeiten oder leicht schäumende Zutaten liegt die Höchstmenge im Mixbecher bei 1,25 Litern.
 - Wenn Zutaten innen am Mixbecher haften bleiben, schalten Sie das Gerät aus, und ziehen Sie den Stecker aus der Steckdose. Lösen Sie die Zutaten dann mithilfe eines Teigschabers von der Becherwand.
 - Achten Sie immer darauf, dass der Deckel fest geschlossen auf dem Becher sitzt und der Messbecher richtig im Deckel steckt, bevor Sie das Gerät einschalten.

- Lassen Sie das Gerät nicht länger als jeweils 2 Minuten ohne Unterbrechung laufen.
- Lassen Sie das Gerät nach jedem Arbeitsgang stets auf Raumtemperatur abkühlen.
- Verwenden Sie den Glasbecher nicht direkt, nachdem Sie ihn aus dem Geschirrspüler oder Kühlschrank genommen haben. Lassen Sie ihn bei Raumtemperatur mindestens 5 Minuten abkühlen bzw. aufwärmen, bevor Sie ihn verwenden.
- Geräuschpegel:
Lc = 86 dB(A)

Elektromagnetische Felder

Dieses Philips Gerät erfüllt sämtliche Normen und Regelungen bezüglich der Exposition in elektromagnetischen Feldern (EMF). Nach aktuellen wissenschaftlichen Erkenntnissen ist das Gerät sicher im Gebrauch, sofern es ordnungsgemäß und entsprechend den Anweisungen in dieser Bedienungsanleitung gehandhabt wird.

Recycling

Dieses Symbol bedeutet, dass das Produkt nicht mit dem normalen Hausmüll entsorgt werden kann (2012/19/EU).



Befolgen Sie die örtlichen Bestimmungen zur getrennten Entsorgung von elektrischen und elektronischen Produkten. Eine ordnungsgemäße Entsorgung hilft, negative Auswirkungen auf Umwelt und Gesundheit zu vermeiden.

Integrierte Sicherheitssperre

Diese Funktion stellt sicher, dass Sie das Gerät nur einschalten können, wenn Sie den Mixbecher ordnungsgemäß auf der Motoreinheit angebracht haben. Wenn der Mixbecher, die Mühle oder der Zerkleinerer-Behälter korrekt aufgesetzt wurden, wird die integrierte Sicherheitssperre deaktiviert.

Überhitzungsschutz

Das Gerät verfügt über einen Überhitzungsschutz. Wenn das Gerät überhitzt, schaltet es sich automatisch aus (dies kann während eines schweren Verarbeitungsvorgangs auftreten oder wenn das Gerät nicht so verwendet wird, wie in der Bedienungsanleitung beschrieben). Falls dies auftritt, schalten Sie das Gerät zuerst aus und ziehen Sie den Netzstecker. Lassen Sie es dann auf Raumtemperatur abkühlen. Überprüfen Sie anschließend, ob die Menge der Zutaten, die Sie verarbeiten, die in der Bedienungsanleitung angegebene Höchstmenge übersteigt oder ob die

Messereinheit durch etwas blockiert wird. Stecken Sie anschließend den Stecker wieder in die Steckdose, und schalten Sie das Gerät erneut ein.

2 Überblick (Abb. 1)

Hauptgerät

- ① Motoreinheit mit Drehschalter
- ② Impulsfunktion
- ③ Geschwindigkeitsstufen
- ④ Drehschalter

Glasmixbecher (HR3555/ HR3556)

- ⑤ Messbecher
- ⑥ Öffnung im Deckel
- ⑦ Deckel des Mixbechers
- ⑧ Füllstandsanzeige
- ⑨ Mixbecher
- ⑩ Dichtungsring
- ⑪ Messereinheit

Kunststoffmixbecher (HR3553)

- ⑫ Messereinheit
- ⑬ Dichtungsring
- ⑭ Mixbecher
- ⑮ Füllstandsanzeige
- ⑯ Deckel des Mixbechers
- ⑰ Öffnung im Deckel
- ⑱ kleiner Deckel

Trinkbecher (HR3551/ HR3553/HR3554/ HR3556)

- ⑲ Deckel des Trinkbechers
- ⑳ Dichtungsring des Deckels
- ㉑ Trinkbecher
- ㉒ Füllstandsanzeige
- ㉓ Dichtungsring der Messereinheit
- ㉔ Messereinheit des Trinkbechers
- ㉕ Kunststoffring

3 Vor dem ersten Gebrauch

Reinigen Sie vor dem ersten Gebrauch des Geräts gründlich alle Teile, die mit Lebensmitteln in Kontakt kommen (siehe "Reinigung").

Hinweis

- Überschreiten Sie nicht die Mengen und Verarbeitungszeiten wie angegeben in Abb. 3.
- Lassen Sie das Gerät beim Verarbeiten großer Mengen nicht länger als 60 Sekunden in einem Arbeitsgang laufen, und lassen Sie es zur nächsten Inbetriebnahme auf Raumtemperatur abkühlen.
- Versuchen Sie nicht, sehr zähflüssige Konsistenzen wie Brotteig oder Kartoffelpüree zu verarbeiten.

4 Verwenden des Mixers

Verwenden des Mixbechers (Abb. 2)

Der Standmixer ist geeignet zum:

- 1 Mixen von Flüssigkeiten, z.B. Milchprodukte, Soßen, Obstsäfte, Suppen, Mixgetränke, Milchshakes.
- 2 Mischen weicher Zutaten, z. B. Pfannkuchenteig und Mayonnaise.
- 3 Pürieren gegarter Zutaten, z.B. für Baby-Nahrung.



Hinweis

- Um ein Auslaufen von Zutaten zu verhindern, füllen Sie den Mixbecher nicht über die maximale Füllstandsmarkierung hinaus (1,5 Liter).



Tipp

- Um Zutaten nur kurz zu verarbeiten, drehen Sie den Drehschalter mehrmals auf die Impulseinstellung (**PULSE**).
- Die Impulsfunktion sollte immer nur wenige Sekunden lang verwendet werden.
- Verwenden Sie zum Zerkleinern von z. B. Petersilie, Knoblauch, Zwiebeln, usw. das Zerkleinerer-Zubehör (nur für Modell HR3556 verfügbar).
- Verwenden Sie zum Mahlen von trockenen/feuchten Zutaten wie z. B. Kaffeepulver aus frisch gemahlene Bohnen, Chilipulver, usw. den Mühlenaufsatz (nur für Modell HR3556 verfügbar).

Verwenden des Trinkbechers (Abb. 3).

Bereiten Sie Ihre eigenen Smoothies oder Shakes direkt mit dem Trinkbecher zu. Entfernen Sie die Messereinheit, und setzen Sie den Deckel auf den Trinkbecher. Nehmen Sie anschließend den Trinkbecher ab und genießen Sie direkt Ihr Getränk.



Hinweis

- Um ein Auslaufen von Zutaten zu verhindern, füllen Sie den Trinkbecher nicht über die maximale Füllstandsmarkierung hinaus.
- Füllen Sie den Trinkbecher nicht mit Softdrinks, um ein Auslaufen zu vermeiden.

5 Reinigen

Einfache Reinigung des Mixbechers: Befolgen Sie die Schritte 1, 2, 3 und 4 in Abb. 5.



Hinweis

- Stellen Sie sicher, dass Sie mithilfe des Drehschalters einige Male die Impulsfunktion (**PULSE**) einschalten.

6 Rezept

Inhaltsstoffe	Menge	Geschwindigkeit	Zeit
Wasser	400 ml	MAX	40 s
Gekochte Kartoffel	700 g		
Gekochte Karotte	200 g		



Hinweis

- Lassen Sie das Gerät nach jedem Arbeitsgang stets auf Raumtemperatur abkühlen.

7 Garantie und Kundendienst

Benötigen Sie weitere Informationen oder treten Probleme auf, setzen Sie sich mit einem Philips Service-Center in Ihrem Land in Verbindung (Telefonnummer siehe Garantieschrift), oder besuchen Sie die Philips Website (www.philips.com). Sollte es in Ihrem Land kein Service-Center geben, wenden Sie sich bitte an Ihren lokalen Philips Händler.

1 Σημαντικό

Συγχαρητήρια για την αγορά σας και καλώς ήρθατε στη Philips! Για να επωφεληθείτε πλήρως από την υποστήριξη που προσφέρει η Philips, δηλώστε το προϊόν σας στη διεύθυνση www.philips.com/welcome.

Διαβάστε προσεκτικά το παρόν εγχειρίδιο χρήσης προτού χρησιμοποιήσετε τη συσκευή και κρατήστε το για μελλοντική αναφορά.

Κίνδυνος

- Μην βυθίζετε ποτέ το μοτέρ σε νερό ή σε οποιοδήποτε άλλο υγρό, ούτε να το ξεπλένετε με νερό βρύσης. Χρησιμοποιήστε ένα υγρό πανί για να καθαρίσετε το μοτέρ.

Προειδοποίηση

- Ελέγξτε εάν η τάση που αναγράφεται στη συσκευή αντιστοιχεί στην τοπική τάση ρεύματος προτού συνδέσετε τη συσκευή.
- Εάν το καλώδιο υποστεί φθορά, θα πρέπει να αντικατασταθεί από ένα κέντρο σέρβις εξουσιοδοτημένο από τη Philips ή από εξίσου εξειδικευμένα άτομα προς αποφυγή κινδύνου.
- Μην χρησιμοποιείτε τη συσκευή εάν το φις, το καλώδιο ή άλλα μέρη της

συσκευής έχουν υποστεί φθορά.

- Μην χρησιμοποιείτε ποτέ την κανάτα μπλέντερ για να ενεργοποιήσετε και να απενεργοποιήσετε τη συσκευή.
- Μην αφήνετε ποτέ τη συσκευή να λειτουργεί χωρίς επίβλεψη.
- Αυτή η συσκευή δεν πρέπει να χρησιμοποιείται από παιδιά. Κρατήστε τη συσκευή και το καλώδιό της μακριά από παιδιά.
- Αυτή η συσκευή μπορεί να χρησιμοποιηθεί από άτομα με περιορισμένες σωματικές, αισθητήριες ή διανοητικές ικανότητες ή από άτομα χωρίς εμπειρία και γνώση, με την προϋπόθεση ότι τη χρησιμοποιούν υπό επιτήρηση ή ότι έχουν λάβει οδηγίες σχετικά με την ασφαλή της χρήση και κατανοούν τους ενεχόμενους κινδύνους.
- Τα παιδιά δεν πρέπει να παίζουν με τη συσκευή.
- Μην αγγίζετε τις λεπίδες, ειδικά όταν η συσκευή είναι συνδεδεμένη στην πρίζα. Οι λεπίδες είναι πολύ αιχμηρές.

- Θα πρέπει να είστε ιδιαίτερα προσεκτικοί αν ρίξετε ζεστά υγρά στην κουζίνομηχανή ή στο μπλέντερ, καθώς μπορεί να εξέλθουν ξαφνικά με τη μορφή ατμού.
- Αυτή η συσκευή προορίζεται μόνο για οικιακή χρήση.

Προσοχή

- Απενεργοποιείτε και αποσυνδέετε πάντα από την τροφοδοσία ρεύματος τη συσκευή αν την αφήσετε αφύλακτη και προτού συναρμολογήσετε, αποσυναρμολογήσετε, πλησιάσετε μέρη που κινούνται κατά τη χρήση ή τον καθαρισμό.
- Μην χρησιμοποιείτε ποτέ εξαρτήματα ή μέρη από άλλους κατασκευαστές ή που η Philips κατηγορηματικά δεν συνιστά. Εάν χρησιμοποιήσετε τέτοια εξαρτήματα ή μέρη, η εγγύησή σας καθίσταται άκυρη.
- Μην υπερβαίνετε τη μέγιστη στάθμη που υποδεικνύεται στην κανάτα του μπλέντερ.
- Μην υπερβαίνετε τις μέγιστες ποσότητες και τους χρόνους επεξεργασίας που

αναφέρονται στον σχετικό πίνακα.

- Η συσκευή μπορεί να λειτουργήσει μόνο αν έχετε τοποθετήσει σωστά την κανάτα του μπλέντερ στο μοτέρ.
- Προς αποφυγή κινδύνου λόγω ακούσιου μηδενισμού της θερμικής διακοπής λειτουργίας, η συσκευή αυτή δεν πρέπει να τροφοδοτείται μέσω μιας εξωτερικής συσκευής εναλλαγής, όπως είναι ένας χρονοδιακόπτης, ή να είναι συνδεδεμένη σε κύκλωμα που ενεργοποιείται και απενεργοποιείται τακτικά από την υπηρεσία.

Κάλυμμα μπλέντερ

Προειδοποίηση

- Ποτέ μην βάζετε τα δάχτυλά σας ή κάποιο αντικείμενο μέσα στην κανάτα του μπλέντερ ενώ λειτουργεί η συσκευή.
- Βεβαιωθείτε ότι οι λεπίδες είναι καλά στερεωμένες στην κανάτα του μπλέντερ πριν προσαρτήσετε την κανάτα πάνω στο μοτέρ.

- Κατά το χειρισμό ή τον καθαρισμό των λεπίδων του μπλέντερ, μην αγγίζετε τα αιχμηρά τους άκρα. Οι λεπίδες είναι πολύ κοφτερές και μπορείτε πολύ εύκολα να τραυματίσετε τα δάχτυλά σας.
- Εάν οι λεπίδες κολλήσουν, αποσυνδέστε τη συσκευή από την πρίζα πριν απομακρύνετε τα υλικά που μπλοκάρουν τις λεπίδες.

Προσοχή

- Πριν χρησιμοποιήσετε τη συσκευή, διαβάστε τη διαδικασία καθαρισμού στο εγχειρίδιο χρήσης.
- Μην γεμίζετε ποτέ την κανάτα του μπλέντερ με υλικά πιο ζεστά από 60°C.
- Για να μην χύνονται τα υλικά, μην γεμίζετε ποτέ την κανάτα του μπλέντερ με περισσότερο από 1,5 λίτρο υγρού, ειδικά κατά την επεξεργασία σε μεγάλη ταχύτητα. Κατά την επεξεργασία υγρών που είναι ζεστά ή έχουν την τάση να αφρίζουν, μην γεμίζετε την κανάτα του μπλέντερ με περισσότερο από 1,25 λίτρο.
- Αν τα τρόφιμα κολλήσουν στις πλευρικές επιφάνειες

της κανάτας του μπλέντερ, απενεργοποιήστε τη συσκευή και αποσυνδέστε την από την πρίζα. Στη συνέχεια, χρησιμοποιήστε μια σπάτουλα για να αφαιρέσετε το φαγητό από τα τοιχώματα.

- Πριν ενεργοποιήσετε τη συσκευή, να βεβαιώνετε πάντα ότι το καπάκι είναι σωστά κλεισμένο/ τοποθετημένο στην κανάτα και ότι ο δοσομετρητής έχει τοποθετηθεί σωστά στο καπάκι.
- Μην αφήνετε τη συσκευή να λειτουργεί πάνω από 2 λεπτά χωρίς διακοπή.
- Να αφήνετε πάντα τη συσκευή να κρυώσει σε θερμοκρασία δωματίου μετά από την επεξεργασία κάθε μερίδας.
- Μην χρησιμοποιείτε την κανάτα αμέσως μόλις τη βγάλετε από το πλυντήριο πιάτων ή το ψυγείο. Αφήστε τη σε θερμοκρασία δωματίου για τουλάχιστον 5 λεπτά προτού τη χρησιμοποιήσετε.
- Επίπεδο θορύβου:
Lc = 86dB(A)

Ηλεκτρομαγνητικά Πεδία (EMF)

Η συγκεκριμένη συσκευή της Philips συμμορφώνεται με όλα τα ισχύοντα πρότυπα και τους κανονισμούς σχετικά με την έκθεση σε ηλεκτρομαγνητικά πεδία (EMF). Αν ο χειρισμός γίνει σωστά και σύμφωνα με τις οδηγίες του παρόντος εγχειριδίου χρήσης, η συσκευή είναι ασφαλής στη χρήση βάσει των επιστημονικών αποδείξεων που είναι διαθέσιμες μέχρι σήμερα.

Ανακύκλωση

Αυτό το σύμβολο υποδεικνύει ότι το παρόν προϊόν δεν πρέπει να απορρίπτεται μαζί με τα συνήθη οικιακά απορρίμματα (2012/19/ΕΕ).



Ακολουθήστε τους κανονισμούς της χώρας σας για την ξεχωριστή συλλογή των ηλεκτρικών και ηλεκτρονικών προϊόντων. Η σωστή απόρριψη συμβάλλει στην πρόληψη των αρνητικών επιπτώσεων στο περιβάλλον και την ανθρώπινη υγεία.

Ενσωματωμένο κλείδωμα ασφαλείας

Χάρη σε αυτό το χαρακτηριστικό, η συσκευή θα λειτουργήσει μόνο αν έχετε τοποθετήσει σωστά την κανάτα του μπλέντερ στο μοτέρ. Αν τοποθετήσετε σωστά την κανάτα του μπλέντερ, το μύλο ή το μπολ του κόφτη, το ενσωματωμένο κλείδωμα ασφαλείας θα ξεκλειδώσει.

Προστασία από υπερθέρμανση

Η συσκευή διαθέτει προστασία από υπερθέρμανση. Αν η συσκευή υπερθερμανθεί, απενεργοποιείται αυτόματα (το οποίο ενδέχεται να σημειωθεί κατά τη διάρκεια απαιτητικών εργασιών επεξεργασίας ή αν η συσκευή δεν χρησιμοποιείται σύμφωνα με τις οδηγίες στο εγχειρίδιο χρήσης). Σε αυτήν την περίπτωση, απενεργοποιήστε τη συσκευή, αποσυνδέστε την από την πρίζα και αφήστε τη να κρυώσει σε θερμοκρασία δωματίου. Στη συνέχεια, βεβαιωθείτε ότι η ποσότητα των υλικών που επεξεργάζεστε δεν ξεπερνάει την ποσότητα που αναφέρεται στο εγχειρίδιο χρήσης και ελέγξτε αν κάτι μπλοκάρει τις λεπίδες. Στη συνέχεια, συνδέστε ξανά το φις στην πρίζα και ενεργοποιήστε τη συσκευή.

2 Επισκόπηση (εικ. 1)

Κύρια μονάδα

- ① Μονάδα μοτέρ με διακόπτη ελέγχου
- ② Ρύθμιση στιγμιαίας λειτουργίας
- ③ Ρυθμίσεις ταχύτητας
- ④ Διακόπτης ελέγχου

Γυάλινη κανάτα μπλέντερ (HR3555/HR3556)

- ⑤ Δοσομετρητής
- ⑥ Άνοιγμα στο καπάκι
- ⑦ Καπάκι της κανάτας του μπλέντερ
- ⑧ Ένδειξη στάθμης
- ⑨ Κανάτα μπλέντερ
- ⑩ Δακτύλιος σφράγισης
- ⑪ Λεπίδες

Πλαστική κανάτα μπλέντερ (HR3553)

- ⑫ Λεπίδες
- ⑬ Δακτύλιος σφράγισης
- ⑭ Κανάτα μπλέντερ
- ⑮ Ένδειξη στάθμης
- ⑯ Καπάκι της κανάτας του μπλέντερ
- ⑰ Άνοιγμα στο καπάκι
- ⑱ Μικρό καπάκι

Δοχείο (HR3551/HR3553/ HR3554/HR3556)

- ⑲ Καπάκι του δοχείου
- ⑳ Δακτύλιος σφράγισης κατακιού
- ㉑ Δοχείο
- ㉒ Ένδειξη στάθμης
- ㉓ Δακτύλιος σφράγισης για λεπίδες
- ㉔ Λεπίδες δοχείου
- ㉕ Κολάρο

3 Πριν από την πρώτη χρήση

Πριν χρησιμοποιήσετε τη συσκευή για πρώτη φορά, καθαρίστε σχολαστικά τα μέρη που θα έρθουν σε επαφή με τρόφιμα (δείτε το κεφάλαιο "Καθαρισμός").

Σημείωση

- Μην υπερβαίνετε τις μέγιστες ποσότητες και τους χρόνους επεξεργασίας που αναφέρονται στην Εικ. 3
- Μην λειτουργείτε τη συσκευή για περισσότερο από 60 δευτερόλεπτα τη φορά όταν επεξεργάζεστε μεγάλες ποσότητες και αφήνετέ τη να κρυώσει σε θερμοκρασία δωματίου πριν την επόμενη λειτουργία.
- Μην επιχειρήσετε να επεξεργαστείτε πολύ παχύρευστα υλικά όπως ζύμη ψωμιού ή πουρέ πατάτας.

4 Χρήση του μπλέντερ

Χρήση της κανάτας του μπλέντερ (Εικ. 2)

Μπορείτε να χρησιμοποιείτε το μπλέντερ για:

- 1 Να αναμιγνύετε υγρά, π.χ. γαλακτοκομικά προϊόντα, σάλτσες, χυμούς φρούτων, σουπές, κοκτέϊλ, μιλκσείκς.
- 2 Να ανακατεύετε μαλακά υλικά, π.χ. μείγμα για πηγανίτες ή μαγιονέζα.
- 3 Να λιώνετε μαγειρεμένα υλικά, π.χ για να φτιάχνετε βρεφική τροφή.

Σημείωση

- Μην γεμίζετε ποτέ υπερβολικά την κανάτα του μπλέντερ επάνω από την ένδειξη μέγιστης στάθμης (1,5 λίτρο), ώστε να αποφύγετε τυχόν διαρροές.

Συμβουλή

- Για να επεξεργαστείτε τα υλικά γρήγορα, γυρίστε το διακόπτη ελέγχου στη ρύθμιση στιγμιαίας λειτουργίας (PULSE) αρκετές φορές.
- Μην χρησιμοποιείτε ποτέ τη ρύθμιση στιγμιαίας λειτουργίας πάνω από μερικά δευτερόλεπτα τη φορά.
- Για βέλτιστα αποτελέσματα τεμαχισμού, όταν θέλετε δηλαδή να ψιλοκόψετε μαιντανό, σκόρδο, κρεμμύδι κ.λπ., χρησιμοποιήστε το εξάρτημα κόφτη (διαθέσιμο μόνο στο μοντέλο HR3556).
- Για βέλτιστα αποτελέσματα άλεσης υγρών και ξηρών υλικών, όταν θέλετε δηλαδή να κάνετε σκόνη κόκκους καφέ, τσίλι κ.λπ., χρησιμοποιήστε το εξάρτημα μύλου (διαθέσιμο μόνο στο μοντέλο HR3556).

Χρήση της κανάτας δοχείου (Εικ. 3)

Φτιάξτε smoothies ή χυμούς απευθείας στο δοχείο. Αφαιρέστε τις λεπίδες και τοποθετήστε το καπάκι του δοχείου. Με αυτόν τον τρόπο, μπορείτε να πάρετε μαζί σας το δοχείο για απόλαυση στη στιγμή.

Σημείωση

- Μην γεμίζετε ποτέ υπερβολικά την κανάτα του δοχείου επάνω από την ένδειξη μέγιστης στάθμης, ώστε να αποφύγετε τυχόν διαρροές.
- Μην γεμίζετε ποτέ την κανάτα του δοχείου για μετακινήσεις με αναψυκτικά, ώστε να αποφύγετε τυχόν διαρροές.

5 Καθαρισμός

Εύκολο καθαρίσμα της κανάτας του μπλέντερ: Ακολουθήστε τα βήματα: 1 2 3 4 στην Εικ. 5.

Σημείωση

- Φροντίστε να γυρίσετε το διακόπτη ελέγχου στη ρύθμιση στιγμιαίας λειτουργίας (PULSE) μερικές φορές.

6 Συνταγή

Υλικά	Ποσότητα	Ταχύτητα	Ώρα
Νερό	400 ml	ΜΕΓ	40 δευτερόλεπτα
Ψητές πατάτες	700 γρ.		
Ψητά καρότα	200 γρ.		

Σημείωση

- Να αφήνετε πάντα τη συσκευή να κρυώσει σε θερμοκρασία δωματίου μετά από την επεξεργασία κάθε μερίδας.

7 Εγγύηση και σέρβις

Αν χρειάζεστε επισκευή ή πληροφορίες ή αν αντιμετωπίζετε κάποιο πρόβλημα, επισκεφτείτε τη διαδικτυακή τοποθεσία της Philips στη διεύθυνση www.philips.com ή επικοινωνήστε με το Κέντρο Εξυπηρέτησης Καταναλωτών της Philips στη χώρα σας (θα βρείτε το τηλέφωνο στο φυλλάδιο της διεθνούς εγγύησης). Αν δεν υπάρχει Κέντρο Εξυπηρέτησης Καταναλωτών της Philips στη χώρα σας, απευθυνθείτε στον τοπικό αντιπρόσωπο της Philips.

1 Importante

Enhorabuena por su adquisición y bienvenido a Philips. Para poder beneficiarse por completo de la asistencia que ofrece Philips, registre el producto en www.philips.com/welcome.

Antes de usar el aparato, lea atentamente este manual de usuario y consérvelo por si necesitara consultarlo en el futuro.

Peligro

- No sumerja nunca la unidad motora en agua u otros líquidos, ni la enjuague bajo el grifo. Limpie la unidad motora sólo con un paño húmedo.

Advertencia

- Antes de enchufar el aparato, compruebe si el voltaje indicado en el mismo se corresponde con el voltaje de red local.
- Si el cable de alimentación está dañado, debe ser sustituido por Philips o por un centro de servicio autorizado por Philips, con el fin de evitar situaciones de peligro.
- No utilice el aparato si el enchufe, el cable de

alimentación u otras piezas están dañados.

- No utilice nunca la jarra de la batidora para encender y apagar el aparato.
- No deje nunca que el aparato funcione sin vigilancia.
- Los niños no deben utilizar este aparato. Mantenga el aparato y el cable fuera del alcance de los niños.
- Los aparatos pueden ser usados por personas con su capacidad física, psíquica o sensorial reducida y por quienes no tengan los conocimientos y la experiencia necesarios, si han sido supervisados o instruidos acerca del uso del aparato de forma segura y siempre que sepan los riesgos que conlleva su uso.
- No permita que los niños jueguen con el aparato.
- No toque las cuchillas, sobre todo cuando el aparato esté enchufado.

Las cuchillas están muy afiladas.

- Tenga cuidado al verter líquidos calientes en el robot de cocina o en la batidora, ya que el aparato puede expulsarlos debido a la generación repentina de vapor.
- El aparato se ha diseñado exclusivamente para su uso doméstico.

Precaución

- Apague el aparato y desconéctelo siempre de la fuente de alimentación cuando lo deje desatendido, antes de montarlo o desmontarlo y cuando limpie las partes que se mueven durante su uso o se aproxime a estas.
- No utilice nunca accesorios ni piezas de otros fabricantes o que Philips no recomiende específicamente. Si lo hace, quedará anulada su garantía.
- No exceda el nivel máximo indicado en la jarra de la batidora.

- No supere las cantidades ni los tiempos de preparación indicados en la tabla correspondiente.
- El aparato sólo puede encenderse si la jarra de la batidora se monta en la unidad motora correctamente.
- Para evitar riesgos derivados de un reajuste involuntario del disyuntor térmico, este aparato no debe enchufarse a la red eléctrica a través de un interruptor externo, como por ejemplo un programador, ni a un circuito que encienda o se apague a intervalos.

Batidora

Advertencia

- No introduzca nunca los dedos ni ningún otro objeto en la batidora mientras el aparato esté funcionando.
- Asegúrese de que la unidad de cuchillas esté bien fijada a la jarra de la batidora antes de montar la jarra en la unidad motora.

- No toque los bordes afilados de la unidad de cuchillas de la batidora cuando la maneje o la limpie. Al estar muy afiladas, podría cortarse fácilmente los dedos.
- Si la unidad de cuchillas se bloquea, desenchufe el aparato antes de retirar los ingredientes que están bloqueándolas.

Precaución

- Consulte el procedimiento de limpieza en el manual de usuario antes de utilizar el aparato.
- Nunca llene la jarra de la batidora con ingredientes a más de 60 °C de temperatura.
- No ponga más de 1,5 litros de líquido en la jarra de la batidora para evitar que se derrame, especialmente si procesa a una velocidad alta. No añada más de 1,25 litros en la jarra de la batidora cuando procese líquidos calientes o ingredientes que tiendan a hacer espuma.
- Si los alimentos se pegan a la pared de la jarra de la batidora, apague el aparato y desenchúfelo. A continuación, utilice una espátula para separar los alimentos de la pared.
- Antes de encender el aparato, asegúrese siempre de que la tapa esté bien cerrada/ colocada en la jarra, y de que el vaso medidor esté puesto en la tapa.
- No deje que el aparato funcione durante más de 2 minutos seguidos.
- Deje siempre que el aparato se enfríe a temperatura ambiente después de procesar cada lote.
- No utilice la jarra de cristal justo después de sacarla del lavavajillas o el frigorífico. Déjela a temperatura ambiente durante al menos 5 minutos antes de utilizarla.
- Nivel de ruido:
Lc = 86 dB (A)

Campos electromagnéticos (CEM)

Este aparato de Philips cumple los estándares y las normativas aplicables sobre exposición a campos electromagnéticos (EMF). Si se utiliza correctamente y de acuerdo con las instrucciones de este manual, el aparato se puede usar de forma segura según los conocimientos científicos disponibles hoy en día.

Reciclaje

Este símbolo significa que este producto no debe desecharse con la basura normal del hogar (2012/19/UE).



Siga la normativa de su país con respecto a la recogida de productos eléctricos y electrónicos. El correcto desecho de los productos ayuda a evitar consecuencias negativas para el medioambiente y la salud humana.

Bloqueo de seguridad incorporado

Esta característica garantiza que el aparato solo se pueda encender si ha encajado correctamente la jarra de la batidora en la unidad motora. Si la jarra de la batidora, el molinillo o el recipiente de la picadora se colocan correctamente, el bloqueo de seguridad incorporado se desactivará.

Protección contra el calentamiento excesivo

El aparato está equipado con protección contra el sobrecalentamiento. Si el aparato se sobrecalienta, se apaga de forma automática, lo que puede ocurrir durante tareas de procesamiento intensas o si no se utiliza el aparato de acuerdo con las instrucciones del manual de usuario. Si ocurre esto, en primer lugar apague el aparato, desenchúfelo y deje que se enfríe hasta llegar a la temperatura ambiente. Después, compruebe que la cantidad de ingredientes que está procesando no supera la cantidad mencionada en el manual de usuario y asegúrese de que no haya nada bloqueando la unidad de cuchillas. A continuación, enchúfelo de nuevo a la toma de corriente y vuelva a encenderlo.

2 Descripción general (fig. 1)

Unidad principal

- ① Unidad motora con botón de control
- ② Posición Pulse
- ③ Posiciones de velocidad
- ④ Botón de control

Jarra de cristal de la batidora (modelos HR3555 y HR3556)

- ⑤ Vaso medidor
- ⑥ Abertura de la tapa
- ⑦ Tapa de la jarra de la batidora
- ⑧ Indicación de nivel
- ⑨ Jarra de la batidora
- ⑩ Junta
- ⑪ Unidad de cuchillas

Jarra de plástico de la batidora (HR3553)

- ⑫ Unidad de cuchillas
- ⑬ Junta
- ⑭ Jarra de la batidora
- ⑮ Indicación de nivel
- ⑯ Tapa de la jarra de la batidora
- ⑰ Abertura de la tapa
- ⑱ Tapa pequeña

Vaso portátil (HR3551/HR3553/HR3554/HR3556)

- ⑲ Tapa del vaso portátil
- ⑳ Junta de la tapa
- ㉑ Vaso portátil
- ㉒ Indicación de nivel
- ㉓ Junta de sellado de la unidad de cuchillas
- ㉔ Unidad de cuchillas del vaso portátil
- ㉕ Cuello

3 Antes del primer uso

Lave bien las piezas que vayan a estar en contacto con los alimentos antes de usar el aparato por primera vez (consulte el capítulo "Limpieza").

Nota

- No supere los valores máximos para las cantidades y los tiempos de procesamiento que se indican en la fig. 3.
- No utilice el aparato durante más de 60 segundos seguidos cuando procese cantidades grandes y deje que se enfríe a temperatura ambiente antes de volver a utilizarlo.
- No intente procesar recetas con ingredientes muy espesos como masa de pan o puré de patatas.

4 Uso de la batidora

Uso de la jarra de la batidora (fig. 2)

La batidora está diseñada para:

- 1 Batir líquidos, por ejemplo: productos lácteos, salsas, zumos de fruta, sopas, mezclar bebidas, batidos.
- 2 Mezclar ingredientes blandos, por ejemplo, masa para tortitas o mayonesa.
- 3 Hacer puré de ingredientes cocidos, por ejemplo: comida para bebés.

Nota

- No exceda el nivel máximo indicado en la jarra de la batidora (1,5 litros) para evitar que se derrame el contenido.



Consejo

- Si desea procesar los ingredientes durante muy poco tiempo, gire la rueda de control a la posición Pulse (**PULSE**) varias veces.
- No utilice nunca la posición Pulse durante más de unos pocos segundos seguidos.
- Para obtener los mejores resultados a la hora de picar (por ejemplo, perejil, ajo, cebolla, etc.), utilice el accesorio picador (solo disponible en el modelo HR3556).
- Para obtener los mejores resultados a la hora de moler ingredientes secos o húmedos (por ejemplo, granos de café, chile, etc.), utilice el molinillo (solo disponible en el modelo HR3556).

Uso del vaso portátil (fig. 3)

Prepare batidos o smoothies directamente con el vaso portátil. Retire las cuchillas y coloque la tapa del vaso portátil. A continuación, podrá llevarse a cualquier lado el vaso y disfrutar.



Nota

- No exceda el nivel máximo indicado en el vaso para evitar que se derrame el contenido.
- Nunca llene el vaso con refrescos para evitar que se derrame.

5 Limpieza

Para una limpieza sencilla de la jarra de la batidora, siga los pasos: 1 2 3 4 en la fig. 5.



Nota

- Nota: asegúrese de girar el botón de control a la posición Pulse (**PULSE**) varias veces.

6 Receta

Ingredientes	Cantidad	Velocidad	Tiempo
Agua	400 ml	MAX	40 segundos
Patatas cocidas	700 g		
Zanahorias cocidas	200 g		



Nota

- Deje siempre que el aparato se enfríe a temperatura ambiente después de procesar cada lote.

7 Garantía y servicio

Si necesita ayuda, información o si tiene algún problema, visite el sitio web de Philips en www.philips.com o póngase en contacto con el servicio de atención al cliente de Philips de su país (encontrará el número de teléfono en el folleto de la garantía). Si no hay servicio de atención al cliente en su país, diríjase al distribuidor Philips local.

1 Tärkeää

Onnittelut hankinnastasi ja tervetuloa Philips-tuotteiden käyttäjäksi! Saat parhaan mahdollisen hyödyn Philipsin palveluista rekisteröimällä tuotteen osoitteessa www.philips.com/welcome.

Lue tämä käyttöopas huolellisesti ennen laitteen ensimmäistä käyttökertaa ja säilytä se tulevaa käyttöä varten.

Vaara

- Älä upota runkoa veteen tai muuhun nesteeseen. Älä myöskään huuhtelee sitä vesihanalla. Puhdista runko vain kostealla liinalla.

Varoitus

- Tarkista, että laitteeseen merkitty käyttöjännite vastaa paikallista verkkojännitettä, ennen kuin liität laitteen pistorasiaan.
- Jos virtajohto on vahingoittunut, se on oman turvallisuutesi vuoksi hyvä vaihdattaa Philipsin valtuuttamassa huoltoliikkeessä tai muulla ammattitaitoisella korjaajalla.
- Älä käytä laitetta, jos sen pistoke, virtajohto tai jokin muu osa on viallinen.

- Älä koskaan käytä tehosekoittimen kannua käynnistämiseen ja pysäyttämiseen.
- Älä jätä laitetta käyntiin ilman valvontaa.
- Lapset eivät saa käyttää laitetta. Pidä laite ja sen johto poissa lasten ulottuvilta.
- Laitetta voivat käyttää myös henkilöt, joiden fyysinen tai henkinen toimintakyky on rajoittunut tai joilla ei ole kokemusta tai tietoa laitteen käytöstä, jos heitä on neuvottu laitteen turvallisesta käytöstä tai tarjolla on turvallisen käytön edellyttämä valvonta ja jos he ymmärtävät laitteeseen liittyvät vaarat.
- Lasten ei pidä leikkiä laitteella.
- Älä koske teriin varsinkaan laitteen ollessa kytkettynä pistorasiaan. Terät ovat erittäin terävät.

- Vältä kuuman nesteen kaatamista monitoimikoneeseen tai tehosekoittimeen, sillä neste voi höyrystyä äkillisesti ja aiheuttaa palovammoja.
- Laite on tarkoitettu vain kotitalouskäyttöön.

Varoitus

- Irrota laitteen virtajohto pistorasiasta, kun laitetta ei käytetä, sekä ennen laitteen kokoamista, purkamista ja puhdistamista ja ennen kuin kosketat osia, jotka liikkuvat käytössä.
- Älä koskaan käytä muita kuin Philipsin valmistamia tai suosittelemia lisävarusteita tai -osia. Jos käytät muita osia, takuu ei ole voimassa.
- Älä ylitä tehosekoittimen kannuun merkittyä enimmäismäärää.
- Älä ylitä taulukossa annettuja määriä ja valmistusaikoja.
- Laitteeseen voi kytkeä virran vain silloin, kun tehosekoittimen kannu

on asetettu oikein runkoon.

- Lämpökatkaisimen huolimattomasta nollaamisesta johtuvien vaaratilanteiden välttämiseksi laitetta ei saa koskaan liittää aikakytkimeen tai vastaavaan kytkimeen tai piiriin, jonka virta katkaistaan ja kytketään säännöllisesti.

Tehosekoitin

Varoitus

- Älä työnnä sormiasi tai esineitä sekoituskannuun, kun laite on käynnissä.
- Tarkista, että teräyksikkö on kunnolla kiinnitetty tehosekoittimen kannuun ennen kannun asettamista runkoon.
- Varo koskemasta tehosekoittimen teräyksikön leikkuuteriin puhdistuksen aikana tai kun käsittelet laitetta muutoin. Leikkuuterät ovat erittäin terävät, ja niistä saa helposti haavan sormeeseen.

- Jos teräyksikkö juuttuu paikalleen, irrota pistoke pistorasiasta, ennen kuin irrotat kiinni juuttuneet ainekset.

Varoitus

- Katso puhdistusohjeet käyttöoppaasta ennen laitteen käyttöä.
- Älä koskaan lisää tehosekoittimen kannuun aineksia, joiden lämpötila on yli 60 °C.
- Jotta ainekset eivät roiskuisi, kaada tehosekoittimen kannuun enintään 1,5 litraa nestettä, etenkin jos käytät suurta nopeutta. Kaada kannuun enintään 1,25 litraa nestettä, kun käsittelet kuumia nesteitä tai runsaasti vaahtoavia aineksia.
- Jos ruoka tarttuu sekoituskannun seinämään, sammuta laite ja irrota sen pistorasiasta. Irrota sitten ruoka seinämästä lastan avulla.

- Varmista aina, että kansi on suljettu tai kiinnitetty oikein kannuun ja että mittamuki on oikein kiinni kannessa, ennen kuin kytket laitteeseen virran.
- Älä pidä laitetta käynnissä yli 2 minuuttia kerrallaan.
- Anna laitteen aina jäähtyä huoneen lämpötilaa vastaavaksi jokaisen käsitellyn erän jälkeen.
- Älä käytä lasikannua välittömästi astianpesukoneesta tai jääkaapista ottamisen jälkeen. Anna sen olla huoneenlämmössä vähintään 5 minuuttia ennen käyttöä.
- Käyntiääni: Lc = 86 dB (A)

Sähkömagneettiset kentät (EMF)

Tämä Philips-laite vastaa kaikkia sähkömagneettisia kenttiä (EMF) koskevia standardeja ja säännöksiä. Jos laitetta käytetään oikein ja tämän käyttöohjeen ohjeiden mukaisesti, sen käyttäminen on turvallista tämänhetkisen tutkimustiedon perusteella.

Kierrätys

Tämä merkki tarkoittaa, että tätä tuotetta ei saa hävittää tavallisen kotitalousjätteen mukana (2012/19/EU).



Noudata maasi sähkö- ja elektroniikkalaitteiden erillistä keräystä koskevia sääntöjä. Asianmukainen hävittäminen auttaa ehkäisemään ympäristölle ja ihmisille mahdollisesti koituvia haittavaikutuksia.

Sisäänrakennettu turvakytin

Tämä toiminto varmistaa, että voit kytkeä laitteeseen virran vain silloin, kun tehosekoittimen kannu on asetettu oikein runkoon. Jos tehosekoittimen kannu, maustemylly tai leikkuukulho ja kansi on asetettu oikein, rungon turvalukko avautuu.

Ylikuumenemissuoja

Laitteessa on ylikuumenemissuoja. Jos laite ylikuumenee, sen virta katkeaa automaattisesti. Niin voi käydä käsiteltäessä kovia tai raskaita aineksia tai jos laitetta ei ole käytetty käyttöoppaan ohjeiden mukaisesti). Jos näin käy, sammuta laite, irrota virtajohto pistorasiasta ja anna laitteen jäähtyä huoneenlämpöiseksi. Varmista sitten, että käsiteltävien ainesten määrä ei ylitä käyttöoppaassa mainittua määrää ja että mikään ei estä teräosan toimintaa. Liitä sitten pistoke takaisin pistorasiaan ja käynnistä laite uudelleen.

2 Yleiskuvaus (kuva 1)

Päälaite

- ① Runko ja valitsin
- ② Sykäysasetus
- ③ Nopeusasetukset
- ④ Valitsin

Tehosekoittimen lasikannu (HR3555/HR3556)

- ⑤ Mittamuki
- ⑥ Kannen aukko
- ⑦ Tehosekoittimen kannun kansi
- ⑧ Mitta-asteikko
- ⑨ Tehosekoittimen kannu
- ⑩ Tiiviste
- ⑪ Teräyksikkö

Tehosekoittimen muovikannu (HR3553)

- ⑫ Teräyksikkö
- ⑬ Tiiviste
- ⑭ Tehosekoittimen kannu
- ⑮ Mitta-asteikko
- ⑯ Tehosekoittimen kannun kansi
- ⑰ Kannen aukko
- ⑱ Pieni kansi

Juomalasi (HR3551/ HR3553/HR3554/ HR3556)

- ⑱ Juomalasin kansi
- ⑳ Kannen tiiviste
- ㉑ Juomalasi
- ㉒ Mitta-asteikko
- ㉓ Teräyksikön tiiviste
- ㉔ Juomalasin teräyksikkö
- ㉕ Kiinnitysrenkas

3 Ennen käyttöönottoa

Puhdista hyvin kaikki ruoan kanssa kosketuksiin joutuvat osat ennen laitteen käyttöönottoa (lisätietoja kappaleessa Puhdistus).



Huomautus

- Älä ylitä määriä ja valmistusaikoja, jotka on annettu kuvassa 3.
- Käytä laitetta enintään 60 sekuntia kerrallaan, kun sekoitat suuria määriä, ja anna laitteen jäähtyä huoneenlämpöön ennen seuraavaa käyttöä.
- Älä yritä käsitellä hyvin sakeita aineksia, kuten leipätaikinaa tai perunasosetta.

4 Tehosekoittimen käyttäminen

Tehosekoittimen käyttäminen (kuva 2)

Tehosekoittimen käyttötarkoitukset

- 1 Nesteiden, kuten maitotuotteiden, kastikkeiden, hedelmämeijujen, keittojen, juomien ja pirtelöiden sekoittaminen.
- 2 Kevyiden aineiden, kuten ohukaistaikinan tai majoneesin sekoittaminen.
- 3 Keitettyjen ruoka-aineiden, kuten vauvanruoan soseuttaminen.



Huomautus

- Vältä roiskumista täyttämällä tehosekoittimen kannu vain merkittyyn enimmäisrajaan (1,5 litraa) asti.



Vinkki

- Voit käsitellä aineksia hyvin nopeasti kääntämällä valitsin sykäysasentoon (**PULSE**) useita kertoja.
- Älä käytä pitopainiketta pidempään kuin muutaman sekunnin kerrallaan.
- Esimerkiksi persiljan, valkosipulin tai sipulin silppuamiseen sopii parhaiten teholeikkuri (saatavilla vain malliin HR3556).
- Kuivien tai kosteiden aineiden, kuten kahvipapujen tai chilin, jauhamiseen kannattaa käyttää mausteleikkuria (saatavilla vain malliin HR3556).

Juomalasikannun käyttäminen (kuva 3)

Voit valmistaa smoothieita tai pirtelöitä suoraan tehosekoittimen juomalasiin. Irrota teräyksikkö ja kiinnitä juomalasiin kansi. Tämän jälkeen voit ottaa juomalasin mukaasi ja nauttia juomasi siitä.



Huomautus

- Vältä roiskumista täyttämällä juomalasikannu vain merkittyyn enimmäisrajaan asti.
- Älä kaada juomalasikannuun virvoitusjuomia, sillä ne saattavat aiheuttaa roiskumista.

5 Puhdistaminen

Tehosekoittimen kannun helppo puhdistaminen: noudata kuvassa 5 esitettyjä vaiheita 1, 2, 3 ja 4.



Huomautus

- Käännä valitsin sykäysasentoon (PULSE) muutaman kerran.

6 Resepti

Ainekset	Määrä	Nopeus	Aika
Vesi	4 dl	MAX	40 s
Keitettyjä perunoita	700 g		
Keitettyjä porkkanoita	200 g		



Huomautus

- Anna laitteen aina jäähtyä huoneen lämpötilaa vastaavaksi jokaisen käsitellyn erän jälkeen.

7 Takuu ja huolto

Jos haluat lisätietoja tai laitteen suhteen on ongelmia, käy Philipsin Internet-sivuilla osoitteessa www.philips.com tai ota yhteys Philipsin asiakaspalveluun (puhelinnumero löytyy takuulehtisestä). Jos maassasi ei ole kuluttajapalvelukeskusta, ota yhteys paikalliseen Philips-jälleenmyyjään.

1 Important

Félicitations pour votre achat et bienvenue dans l'univers Philips ! Pour profiter pleinement de l'assistance offerte par Philips, enregistrez votre produit à l'adresse suivante :

www.philips.com/welcome.

Lisez attentivement ce mode d'emploi avant d'utiliser l'appareil et conservez-le pour un usage ultérieur.

Danger

- Ne plongez jamais le bloc moteur dans l'eau, ni dans d'autres liquides et ne le rincez pas. Nettoyez le bloc moteur uniquement avec un chiffon humide.

Avertissement

- Avant de brancher l'appareil, vérifiez que la tension indiquée sur l'appareil correspond à la tension supportée par le secteur local.
- Si le cordon d'alimentation est endommagé, il doit être remplacé par Philips, par un Centre Service Agréé Philips ou par un technicien qualifié afin d'éviter tout accident.
- N'utilisez pas l'appareil si la fiche, le cordon

d'alimentation ou d'autres pièces sont endommagés.

- N'utilisez jamais le blender pour mettre en marche ou arrêter l'appareil.
- Ne laissez jamais l'appareil fonctionner sans surveillance.
- Cet appareil ne doit pas être utilisé par des enfants. Tenez l'appareil et le cordon hors de portée des enfants.
- Cet appareil peut être utilisé par des personnes dont les capacités physiques, sensorielles ou intellectuelles sont réduites ou des personnes manquant d'expérience et de connaissances, à condition que ces personnes soient sous surveillance ou qu'elles aient reçu des instructions quant à l'utilisation sécurisée de l'appareil et qu'elles aient pris connaissance des dangers encourus.

- Les enfants ne doivent pas jouer avec l'appareil.
- Ne touchez pas les lames, surtout lorsque l'appareil est branché. Les lames sont en effet très coupantes.
- Veillez à verser du liquide chaud avec précaution dans le robot ménager ou dans le blender, car une production soudaine de vapeur peut éjecter ce liquide hors de l'appareil.
- L'appareil est destiné à un usage domestique uniquement.

Attention

- Si l'appareil doit être laissé sans surveillance, éteignez-le et débranchez-le systématiquement. De même, éteignez et débranchez l'appareil avant tout montage, démontage et manipulation des pièces mobiles pendant l'utilisation ou le nettoyage.
- N'utilisez jamais d'accessoires ou de pièces d'un autre

fabricant ou n'ayant pas été spécifiquement recommandés par Philips. L'utilisation de ce type d'accessoires ou de pièces entraîne l'annulation de la garantie.

- Ne dépassez jamais le niveau maximal indiqué sur le blender.
- Ne dépassez pas les quantités et les temps de préparation maximaux indiqués dans les tableaux.
- Vous ne pourrez mettre l'appareil en marche que si le bol mélangeur est installé correctement sur le bloc moteur.
- Afin d'éviter tout accident dû à une réinitialisation inopinée du dispositif antisurchauffe, cet appareil ne doit pas être alimenté par un appareil de connexion externe (par exemple, un minuteur) ou ne doit pas être connecté à un circuit régulièrement coupé par le fournisseur d'électricité.

Blender

Avertissement

- Ne mettez jamais vos doigts ou tout autre objet dans le blender lorsque l'appareil est en cours de fonctionnement.
- Assurez-vous que l'ensemble lames est correctement fixé sur le blender avant d'installer celui-ci sur le bloc moteur.
- Ne touchez pas les lames de l'ensemble lames du bol mélangeur lorsque vous le manipulez ou le nettoyez, au risque de vous blesser.
- Si l'ensemble lames se bloque, débranchez toujours l'appareil avant de retirer les ingrédients à l'origine du blocage.

Attention

- Prenez connaissance de la procédure de nettoyage dans le « Mode d'emploi » avant d'utiliser l'appareil.
- Ne remplissez jamais le bol mélangeur avec des ingrédients dont la

température dépasse 60 °C.

- Pour éviter tout risque d'éclaboussure, ne versez jamais plus de 1,5 litre d'ingrédients liquides dans le bol mélangeur, surtout si vous avez l'intention de les mixer à haute vitesse. Réduisez cette quantité à 1,25 litre si vous préparez des ingrédients liquides chauds ou susceptibles de mousser.
- Si des ingrédients s'accumulent sur les parois du bol mélangeur, éteignez l'appareil et débranchez-le. Décollez ensuite les ingrédients des parois à l'aide d'une spatule.
- Assurez-vous que le couvercle est correctement fermé/ fixé sur le bol et que la mesure graduée est correctement insérée dans le couvercle avant de mettre l'appareil en marche.

- Ne faites pas fonctionner l'appareil pendant plus de 2 minutes sans interruption.
- Laissez toujours l'appareil refroidir après avoir préparé une portion.
- N'utilisez pas le bol en verre juste après l'avoir sorti du lave-vaisselle ou du réfrigérateur. Laissez-le à température ambiante pendant au moins 5 minutes avant de l'utiliser.
- Niveau sonore :
Lc = 86 dB(A)

Champs électromagnétiques (CEM)

Cet appareil Philips est conforme à toutes les normes et à tous les règlements applicables relatifs à l'exposition aux champs électromagnétiques (CEM). Il répond aux règles de sécurité établies sur la base des connaissances scientifiques actuelles s'il est manipulé correctement et conformément aux instructions de ce mode d'emploi.

Recyclage

Ce symbole signifie que ce produit ne doit pas être mis au rebut avec les ordures ménagères (2012/19/EU). 

Respectez les règles en vigueur dans votre pays pour la mise au rebut des produits électriques et électroniques. Une mise au rebut correcte contribue à préserver l'environnement et la santé.

Verrou de sécurité intégré

Grâce à cette fonctionnalité, l'appareil se met en marche uniquement lorsque le blender est correctement assemblé sur le bloc moteur. Si le bol mélangeur, le moulin ou le bol du hachoir est correctement installé, le verrou de sécurité intégré se désactive automatiquement.

Protection contre les surchauffes

L'appareil est équipé d'une protection antisurchauffe. Si l'appareil surchauffe, il s'éteint automatiquement (par exemple lors d'une préparation particulièrement difficile ou lorsque les instructions d'utilisation du mode d'emploi ne sont pas respectées). Si le moteur se bloque, commencez par éteindre et débrancher l'appareil, puis laissez-le refroidir à température ambiante. Vérifiez ensuite que la quantité d'ingrédients en cours de préparation ne dépasse pas la quantité maximale indiquée dans le mode d'emploi. Vérifiez également que rien ne bloque l'ensemble lames. Rebranchez ensuite l'appareil sur la prise secteur et rallumez-le.

2 Vue d'ensemble (Fig. 1)

Unité principale

- ① Bloc moteur avec bouton de commande
- ② Position Pulse
- ③ Réglage de la vitesse
- ④ Bouton de commande

Bol mélangeur en verre (HR3555/HR3556)

- ⑤ Mesure graduée
- ⑥ Orifice du couvercle
- ⑦ Couvercle du bol mélangeur
- ⑧ Indication de niveau
- ⑨ Bol mélangeur
- ⑩ Bague d'étanchéité
- ⑪ Ensemble lames

Bol mélangeur en plastique (HR3553)

- ⑫ Ensemble lames
- ⑬ Bague d'étanchéité
- ⑭ Bol mélangeur
- ⑮ Indication de niveau
- ⑯ Couvercle du bol mélangeur
- ⑰ Orifice du couvercle
- ⑱ Petit couvercle

Verre isotherme (HR3551/HR3553/ HR3554/HR3556)

- ⑲ Couvercle du verre isotherme
- ⑳ Bague d'étanchéité du couvercle
- ㉑ Verre isotherme
- ㉒ Indication de niveau
- ㉓ Bague d'étanchéité de l'ensemble lames
- ㉔ Ensemble lames du verre isotherme
- ㉕ Bague de raccordement

3 Avant la première utilisation

Avant la première utilisation, nettoyez soigneusement toutes les pièces en contact avec des aliments (voir le chapitre « Nettoyage »).

Note

- Ne dépassez pas les quantités et les temps de préparation maximum indiqués dans le tableau de la figure 3.
- Ne faites pas fonctionner l'appareil pendant plus de 60 secondes sans interruption lorsque vous traitez de grosses quantités et laissez-le refroidir à température ambiante avant de continuer.
- N'essayez pas de préparer des recettes très épaisses telles que de la pâte à pain ou de la purée de pommes de terre.

4 Utilisation de votre blender

Utilisation du bol mélangeur (fig. 2)

Le blender est destiné à :

- 1 mélanger des ingrédients liquides, tels que des produits laitiers, sauces, jus de fruits, soupes, cocktails et milk-shakes ;
- 2 mixer des préparations à consistance molle, telles que de la pâte à crêpes ou de la mayonnaise ;
- 3 réduire en purée des aliments cuits, pour préparer des repas pour bébés par exemple.

Note

- Ne remplissez jamais le bol mélangeur au-delà du niveau maximal indiqué (1,5 litre) afin d'éviter tout risque d'éclaboussure.

Conseil

- Pour mixer des ingrédients très brièvement, réglez le bouton de commande sur la position **PULSE** à plusieurs reprises.
- N'utilisez jamais la fonction Pulse pendant plus de quelques secondes.
- Pour hacher, par ex. du persil, de l'ail, des oignons, etc., utilisez l'accessoire hachoir pour un résultat optimal (disponible uniquement sur le modèle HR3556).
- Pour mouliner des ingrédients secs ou humides, par ex. mouliner des grains de café ou obtenir de la poudre de chili, etc., utilisez l'accessoire moulin pour un résultat optimal (disponible uniquement sur le modèle HR3556).

Utilisation du verre isotherme (fig. 3)

Préparez un smoothie ou un milk-shake directement avec le verre isotherme. Retirez l'ensemble lames et fixez le couvercle du verre isotherme. Vous pouvez ensuite retirer le verre isotherme et en profiter directement.

Note

- Ne remplissez jamais le verre isotherme au-delà du niveau maximal indiqué afin d'éviter tout risque d'éclaboussure.
- Ne remplissez jamais le verre isotherme de sodas afin d'éviter tout risque d'éclaboussure.

5 Nettoyage

Nettoyage facile du bol mélangeur : suivez les étapes : 1 2 3 4 de la fig. 5.

Note

- Réglez le bouton de commande sur la position Pulse (PULSE) à plusieurs reprises.

6 Recette

Ingrédients	Quantité	Vitesse	Temps
Eau	400 ml	MAX	40 s
Pommes de terre cuites	700 g		
Carottes cuites	200 g		



Note

- Laissez toujours l'appareil refroidir après avoir préparé une portion.

7 Garantie et service

Si vous souhaitez obtenir des informations supplémentaires ou si vous rencontrez un problème, visitez le site Web de Philips à l'adresse www.philips.com ou contactez le Service Consommateurs Philips de votre pays (vous trouverez le numéro de téléphone correspondant dans le dépliant de garantie internationale). S'il n'existe pas de Service Consommateurs dans votre pays, adressez-vous à votre revendeur Philips.

1 Importante

Congratulazioni per l'acquisto e benvenuto da Philips! Per trarre il massimo vantaggio dall'assistenza fornita da Philips, registrare il proprio prodotto sul sito www.philips.com/welcome.

Prima di utilizzare l'apparecchio, leggere attentamente il presente manuale dell'utente e conservarlo per eventuali riferimenti futuri.

Pericolo

- Non immergete mai il motore nell'acqua o in altri liquidi e non risciacquatelo sotto l'acqua del rubinetto. Pulite il gruppo motore solo con un panno umido.

Avviso

- Prima di collegare l'apparecchio, verificare che la tensione riportata sulla spina corrisponda alla tensione disponibile.
- Nel caso in cui il cavo di alimentazione fosse danneggiato, dovrà essere sostituito da Philips, presso un centro di assistenza Philips o da personale debitamente qualificato, per evitare situazioni pericolose.

- Non usare l'apparecchio nel caso in cui la spina, il cavo di alimentazione o altri componenti risultassero danneggiati.
- Non utilizzate mai il vaso frullatore per accendere o spegnere l'apparecchio.
- Non lasciare mai in funzione l'apparecchio incustodito.
- Questo apparecchio non deve essere usato dai bambini. Tenere l'apparecchio e il cavo di alimentazione fuori dalla portata dei bambini.
- Gli apparecchi possono essere usati da persone con capacità mentali, fisiche o sensoriali ridotte, prive di esperienza o conoscenze adatte a condizione che tali persone abbiano ricevuto assistenza o formazione per utilizzare l'apparecchio in maniera sicura e capiscano i potenziali pericoli associati a tale uso.
- Evitare che i bambini giochino con l'apparecchio.

- Non toccare le lame, soprattutto quando l'apparecchio è collegato. Le lame sono molto affilate.
- Fare attenzione se viene versato liquido caldo all'interno del robot da cucina o del frullatore poiché può essere espulso dall'apparecchio a causa dell'improvviso crearsi di vapore.
- Questo apparecchio è destinato unicamente all'uso in casa.
- Non superare mai il livello massimo riportato sul vaso frullatore.
- Non superate le quantità massime e i tempi di preparazione indicati nella tabella relativa.
- L'apparecchio può essere acceso se il vaso frullatore è assemblato correttamente sul gruppo motore.
- Per evitare situazioni pericolose dovute al ripristino involontario del dispositivo di sicurezza della temperatura, questo apparecchio non deve essere alimentato attraverso un dispositivo di commutazione esterno, come ad esempio un timer, oppure collegato ad un circuito che viene aperto e chiuso ad intervalli regolari dall'apparecchio stesso.

Attenzione

- Spegnere l'apparecchio e scollegarlo sempre dall'alimentazione se viene lasciato incustodito o prima di montare, smontare o toccare parti che si muovono o prima della pulizia.
- Non utilizzare mai accessori o parti di altri produttori oppure componenti non consigliati in modo specifico da Philips. In caso di utilizzo di tali accessori o parti, la garanzia si annulla.

Frullatore

Avviso

- Quando l'apparecchio è in funzione, non mettete le dita o qualsiasi altro oggetto nel vaso frullatore.
- Assicuratevi che il gruppo lame sia ben serrato nel vaso del frullatore prima di montare il vaso nel gruppo motore.
- Non toccare i bordi del gruppo lame del frullatore quando viene pulito o utilizzato. Sono molto affilati ed è facile tagliarsi le dita.
- Nel caso in cui il gruppo lame rimanga incastrato, scollegate l'apparecchio, quindi togliete gli ingredienti che bloccano le lame.

Attenzione

- Leggere le informazioni relative alla procedura di pulizia del "Manuale dell'utente" prima dell'utilizzo.

- Non inserire nel vaso frullatore ingredienti a temperatura superiore a 60 °C.
- Per evitare la fuoriuscita, non versare più di 1,5 litri di liquidi nel vaso frullatore, soprattutto quando si lavorano ingredienti a velocità elevata. Non inserire più di 1,25 l di liquidi caldi o ingredienti che tendono ad aumentare di volume nel vaso frullatore.
- Se gli ingredienti si attaccano alla parete del vaso frullatore, spegnere l'apparecchio e staccare la spina. Servirsi quindi di una spatola per staccare il cibo dalla parete.
- Prima di accendere l'apparecchio, controllate che il coperchio sia perfettamente chiuso/ montato sul vaso e che il dosatore sia inserito correttamente nel coperchio.
- Non azionare l'apparecchio per più di 2 minuti alla volta.

- Lasciate raffreddare l'apparecchio a temperatura ambiente dopo ogni utilizzo.
- Non utilizzare il vaso in vetro subito dopo averlo estratto dalla lavastoviglie o dal frigorifero. Lasciarlo a temperatura ambiente per almeno 5 minuti prima dell'utilizzo.
- Livello acustico:
Lc = 86 dB(A)

Campi elettromagnetici (EMF)

Questo apparecchio Philips è conforme a tutti gli standard e alle norme relativi all'esposizione ai campi elettromagnetici (EMF). Se utilizzato in maniera appropriata e secondo quanto riportato nel manuale di istruzioni, l'apparecchio risulta sicuro in conformità alle prove scientifiche disponibili ad oggi.

Riciclaggio

- Questo simbolo indica che il prodotto non può essere smaltito con i normali rifiuti domestici (2012/19/UE). 
- Ci sono due situazioni in cui potete restituire gratuitamente il prodotto vecchio a un rivenditore:
 1. Quando acquistate un prodotto nuovo, potete restituire un prodotto simile al rivenditore.
 2. Se non acquistate un prodotto nuovo, potete restituire prodotti con dimensioni inferiori a 25 cm (lunghezza, altezza e larghezza) ai rivenditori con superficie dedicata alla vendita di prodotti elettrici ed elettronici superiore ai 400 m².
- In tutti gli altri casi, attenetevi alle normative di raccolta differenziata dei prodotti elettrici ed elettronici in vigore nel vostro paese: un corretto smaltimento consente di evitare conseguenze negative per l'ambiente e per la salute.

Blocco di sicurezza incorporato

Questo meccanismo fa sì che l'apparecchio possa essere acceso solo se il vaso frullatore è stato assemblato sul gruppo motore. Se il vaso frullatore, l'accessorio per macinare o il recipiente del tritatutto sono assemblati correttamente, il blocco di sicurezza integrato viene sbloccato.

Protezione contro il sovrariscaldamento

Questo apparecchio è dotato di una protezione da surriscaldamento. In caso di surriscaldamento, l'apparecchio si spegne automaticamente (il che può avvenire durante la lavorazione di grandi quantità di alimenti o se non vengono rispettate le istruzioni indicate nel manuale dell'utente). In questo caso, spegnere subito il dispositivo, scollegarlo dall'alimentazione e lasciarlo raffreddare a temperatura ambiente. Poi controllare che la quantità degli ingredienti che si stanno lavorando non superi la quantità menzionata nel manuale dell'utente e che non ci siano ostruzioni nel blocco lame. Quindi, reinserire la spina nella presa a muro e riaccendere l'apparecchio.

2 Panoramica (Fig. 1)

Unità principale

- ① Gruppo motore con manopola di comando
- ② Impostazione a impulsi
- ③ Impostazioni velocità
- ④ Manopola di comando

Vaso frullatore in vetro (HR3555/HR3556)

- ⑤ Dosatore
- ⑥ Apertura del coperchio
- ⑦ Coperchio del vaso frullatore
- ⑧ Indicazione di livello
- ⑨ Vaso frullatore
- ⑩ Anello di guarnizione
- ⑪ Gruppo lame

Vaso frullatore in plastica (HR3553)

- ⑫ Gruppo lame
- ⑬ Anello di guarnizione
- ⑭ Vaso frullatore
- ⑮ Indicazione di livello
- ⑯ Coperchio del vaso frullatore
- ⑰ Apertura del coperchio
- ⑱ Coperchio piccolo

Bicchiere (HR3551/ HR3553/HR3554/ HR3556)

- ⑲ Coperchio del bicchiere
- ⑳ Anello di guarnizione del coperchio
- ㉑ Bicchiere
- ㉒ Indicazione di livello
- ㉓ Anello di guarnizione del gruppo lame
- ㉔ Gruppo lame del bicchiere
- ㉕ Anello

3 Prima del primo utilizzo

Prima di utilizzare l'apparecchio per la prima volta, lavare con cura tutte le parti che verranno a contatto con il cibo (si veda il capitolo "Pulizia").

Note

- Non superare le quantità massime e i tempi di preparazione indicati in Fig. 3
- Non utilizzare l'apparecchio per più di 60 secondi alla volta durante la preparazione con quantità abbondanti di ingredienti e lasciarlo raffreddare a temperatura ambiente prima di riutilizzarlo.
- Non lavorare ingredienti troppo densi come impasti di pane o purea di patate.

Note

- Non riempire mai il vaso frullatore al di sopra dell'indicazione di livello massimo (1,5 litri), onde evitare fuoriuscite.

Suggerimento

- Per lavorare brevemente gli ingredienti, ruotare più volte la manopola di comando sull'impostazione a impulsi (**PULSE**).
- Non utilizzate mai la funzione pulse per più di qualche secondo alla volta.
- Per tritare, ad esempio prezzemolo, aglio, cipolla, ecc..., utilizzare l'accessorio tritatutto per risultati ottimali (disponibile solo sul modello HR3556).
- Per tritare ingredienti secchi o umidi, ad esempio chicchi di caffè, peperoncino, ecc..., utilizzare l'accessorio macinacaffè per risultati ottimali (disponibile solo sul modello HR3556).

4 Utilizzo del frullatore

Utilizzo del vaso frullatore (Fig. 2)

Il frullatore è particolarmente adatto per:

- 1 Frullare sostanze fluide come latticini, creme, succhi di frutta, zuppe, frappé, frullati.
- 2 Miscelare ingredienti morbidi come la pastella per i pancake o la maionese.
- 3 Ridurre in purea cibi cotti (ad esempio le pappe per bambini).

Utilizzo del bicchiere (Fig. 3)

Preparare i frullati direttamente con il bicchiere. Rimuovere il gruppo lame e inserire il coperchio del bicchiere. Sarà quindi possibile staccare il bicchiere e utilizzarlo direttamente.

Note

- Non riempire mai il bicchiere al di sopra dell'indicazione di livello massimo onde evitare fuoriuscite.
- Non riempire mai il bicchiere con bibite per evitare fuoriuscite.

5 Pulizia

Facile pulizia del vaso frullatore: Seguire i passaggi: 1 2 3 4 in Fig.5.



Note

- Assicurarsi di ruotare la manopola di comando sull'impostazione a impulsi (PULSE) alcune volte.

6 Ricette

Ingredienti	Quantità	Velocità	Time (Ora)
Acqua	400 ml	MAX	40 sec
Patate cotte	700 g		
Carote cotte	200 g		



Note

- Lasciate raffreddare l'apparecchio a temperatura ambiente dopo ogni utilizzo.

7 Garanzia e assistenza

Per ricevere ulteriori informazioni, richiedere assistenza o risolvere eventuali problemi, visitare il sito Web Philips all'indirizzo www.philips.com oppure contattare il centro assistenza clienti Philips di zona (il numero di telefono è riportato nell'opuscolo della garanzia). Se nel proprio paese non è presente alcun centro di assistenza clienti, rivolgersi al proprio rivenditore Philips.

1 Belangrijk

Gefeliciteerd met uw aankoop en welkom bij Philips! Registreer uw product op www.philips.com/welcome om optimaal gebruik te kunnen maken van de door Philips geboden ondersteuning.

Lees deze gebruiksaanwijzing zorgvuldig door voordat u het apparaat gaat gebruiken. Bewaar de gebruiksaanwijzing om deze indien nodig te kunnen raadplegen.

Gevaar

- Dompel de motorunit nooit in water of een andere vloeistof en spoel deze ook niet onder de kraan af. Gebruik alleen een vochtige doek om de motorunit schoon te maken.

Waarschuwing

- Controleer of het voltage dat wordt aangegeven op het apparaat, overeenkomt met de plaatselijke netspanning voordat u het apparaat aansluit.
- Indien het netsnoer beschadigd is, moet u het laten vervangen door Philips, een door Philips geautoriseerd servicecentrum of personen met

- vergelijkbare kwalificaties om gevaar te voorkomen.
- Gebruik het apparaat niet indien de stekker, het snoer of andere onderdelen beschadigd zijn.
- Gebruik de blenderkan nooit om het apparaat in of uit te schakelen.
- Laat het apparaat nooit zonder toezicht werken.
- Dit apparaat mag niet door kinderen worden gebruikt. Houd het apparaat en het snoer buiten bereik van kinderen.
- Dit apparaat kan worden gebruikt door personen met verminderde lichamelijke, zintuiglijke of geestelijke capaciteiten of weinig ervaring en kennis, mits zij toezicht of instructie hebben ontvangen aangaande veilig gebruik van het apparaat, en zij de gevaren van het gebruik begrijpen.
- Kinderen mogen niet met het apparaat spelen.

- Raak de messen niet aan, vooral niet wanneer de stekker van het apparaat nog in het stopcontact zit. De messen zijn zeer scherp.
- Wees voorzichtig als er hete vloeistof in de keukenmachine of blender is geschonken. Dit kan door plotseling stomen uit het apparaat geworpen worden.
- Het apparaat is uitsluitend bedoeld voor thuisgebruik.
- Overschrijd het maximumniveau aangegeven op de blenderkan niet.
- Overschrijd de hoeveelheden en verwerkingstijden aangegeven in de relevante tabel niet.
- U kunt het apparaat alleen inschakelen als de blenderkan goed op de motorunit is geplaatst.
- Om gevaar te voorkomen als gevolg van het onbedoeld resetten van de oververhittingsbeveiliging, mag u dit apparaat nooit aansluiten op een externe schakelaar zoals een timer. U mag het apparaat ook nooit aansluiten op een stroomvoorziening die regelmatig wordt onderbroken.

Let op

- Schakel het apparaat uit en haal altijd de stekker uit het stopcontact als u het langere tijd niet gebruikt en voordat u het in elkaar zet, uit elkaar haalt, schoonmaakt en delen vastpakt die bewegen bij gebruik.
- Gebruik nooit accessoires of onderdelen van andere fabrikanten of die niet specifiek zijn aanbevolen door Philips. Als u dergelijke accessoires of onderdelen gebruikt, vervalt de garantie.

Blender

Waarschuwing

- Steek nooit uw vingers of een voorwerp in de blenderkan terwijl het apparaat in werking is.

- Zorg ervoor dat de mesunit goed aan de blenderkan bevestigd is voordat u de blenderkan op de motorunit bevestigt.
 - Raak de snijkanten van de mesunit van de blender niet aan wanneer u deze vastpakt of schoonmaakt. De snijkanten zijn zeer scherp en u kunt zich er makkelijk aan snijden.
 - Als de mesunit vastloopt, haal dan de stekker uit het stopcontact voordat u de ingrediënten verwijdert die de messen blokkeren.
- laat werken. Doe niet meer dan 1,25 liter in de blenderkan wanneer u hete vloeistoffen of ingrediënten verwerkt die kunnen gaan schuimen.
 - Schakel het apparaat uit en haal de stekker uit het stopcontact als er ingrediënten aan de wand van de blenderkan blijven kleven. Verwijder de ingrediënten vervolgens van de wand met een spatel.
 - Zorg er altijd voor dat het deksel van de kan goed dicht zit/goed is bevestigd en dat de maatbeker goed in het deksel is geplaatst voordat u het apparaat inschakelt.
 - Laat het apparaat nooit langer dan 2 minuten onafgebroken werken.
 - Laat het apparaat afkoelen tot kamertemperatuur na iedere portie die u hebt verwerkt.

Let op

- Lees de reinigingsprocedure in de gebruiksaanwijzing voordat u het apparaat gaat gebruiken.
- Vul de blenderkan nooit met ingrediënten die heter zijn dan 60 °C.
- Vul de blenderkan nooit met meer dan 1,5 liter vloeistof om morsen te voorkomen, vooral wanneer u het apparaat op een hoge snelheid

- Gebruik de glazen kan niet meteen nadat u deze uit de vaatwasmachine of koelkast hebt gehaald. Laat de kan voor gebruik ten minste 5 minuten op kamertemperatuur staan.
- Geluidsniveau: Lc = 86 dB(A)

Elektromagnetische velden (EMV)

Dit Philips-apparaat voldoet aan alle toepasbare richtlijnen en voorschriften met betrekking tot blootstelling aan elektromagnetische velden (EMV). Mits het apparaat op de juiste wijze en volgens de instructies in deze gebruiksaanwijzing wordt gebruikt, is het veilig te gebruiken volgens het nu beschikbare wetenschappelijke bewijs.

Recycling

Dit symbool betekent dat dit product niet met het gewone huishoudelijke afval mag worden weggegooid (2012/19/EU).



Volg de geldende regels in uw land voor de gescheiden inzameling van elektrische en elektronische producten. Als u correct verwijdert, voorkomt u negatieve gevolgen voor het milieu en de volksgezondheid.

Ingebouwde beveiliging

Deze functie zorgt ervoor dat u het apparaat alleen kunt inschakelen als u de blenderkan goed op de motorunit hebt bevestigd. Als de blenderkan, de maalmolen of de hakmolenkom goed is geplaatst, wordt de ingebouwde beveiliging ontgrendeld.

Oververhittingsbeveiliging

Het apparaat is voorzien van een oververhittingsbeveiliging. Als het apparaat oververhit raakt, wordt het automatisch uitgeschakeld (dit kan voorkomen bij het verwerken van harde ingrediënten of als het apparaat niet wordt gebruikt volgens de instructies in de gebruiksaanwijzing). Als dit gebeurt, schakel het apparaat dan eerst uit en haal de stekker uit het stopcontact en laat het apparaat vervolgens afkoelen tot kamertemperatuur. Controleer vervolgens of de hoeveelheid ingrediënten die u verwerkt niet de vermelde hoeveelheid in de gebruiksaanwijzing overschrijdt of als iets de mesunit blokkeert. Steek vervolgens de stekker weer in het stopcontact en schakel het apparaat weer in.

2 Overzicht (afb. 1)

Apparaat

- ① Motorunit met bedieningsknop
- ② Pulsstand
- ③ Snelheidsstanden
- ④ Bedieningsknop

Glazen blenderkan (HR3555/HR3556)

- ⑤ Maatbeker
- ⑥ Opening in deksel
- ⑦ Deksel van blenderkan
- ⑧ Niveuaanduiding
- ⑨ Blenderkan
- ⑩ Afdichtring
- ⑪ Mesunit

Plastic blenderkan (HR3553)

- ⑫ Mesunit
- ⑬ Afdichtring
- ⑭ Blenderkan
- ⑮ Niveuaanduiding
- ⑯ Deksel van blenderkan
- ⑰ Opening in deksel
- ⑱ Klein deksel

Tumbler (HR3551/ HR3553/HR3554/ HR3556)

- ⑲ Deksel van de tumbler
- ⑳ Afdichtring van het deksel
- ㉑ Tumbler
- ㉒ Niveuaanduiding
- ㉓ Afsluitring van de mesunit
- ㉔ Mesunit van de tumbler
- ㉕ Kraag

3 Voor het eerste gebruik

Maak alle onderdelen die in aanraking komen met voedsel grondig schoon voordat u het apparaat voor het eerst gebruikt (zie hoofdstuk 'Schoonmaken').



Opmerking

- Overschrijd de hoeveelheden en bereidingstijden aangegeven in afbeelding 3 niet
- Laat het apparaat bij een zware belasting niet langer dan 60 seconden achtereen werken en laat het vervolgens afkoelen tot kamertemperatuur voordat u verder gaat.
- Verwerk geen zeer dikke recepten zoals brooddeeg of aardappelpuree.

4 Uw blender gebruiken

De blenderkan gebruiken (afb. 2)

De blender is bedoeld voor:

- 1 het mengen van vloeistoffen, bijv. zuivelproducten, sauzen, vruchtensappen, soepen, drankjes en milkshakes;
- 2 het mixen van zachte ingrediënten, bijv. pannenkoekbeslag of mayonaise;
- 3 het pureren van gekookte ingrediënten, bijv. voor het bereiden van babyvoedsel.

Opmerking

- Vul de blenderkan nooit verder dan de maximaaanduiding (1,5 liter) om morsen te voorkomen.

Tip

- Als u ingrediënten heel kort wilt verwerken, draait u de bedieningsknop een paar keer naar de pulsstand (**PULSE**).
- Laat het apparaat nooit langer dan enkele seconden op de pulsstand werken.
- Gebruik het hakmolenaccessoire voor de beste resultaten bij het hakken, bijvoorbeeld van peterselie, uien, knoflook, enz. (alleen beschikbaar op model HR3556).
- Gebruik het maalmolenaccessoire voor de beste resultaten bij droog of nat malen, bijvoorbeeld voor het maken van koffieboonpoeder, chilipoeder, enz. (alleen beschikbaar op model HR3556).

De tumblerkan gebruiken (afb. 3)

Maak uw smoothies of shakes rechtstreeks met de tumbler. Verwijder de mesunit en bevestig het deksel van de tumbler. Verwijder de tumbler en geniet direct van het resultaat.

Opmerking

- Vul de tumblerkan nooit verder dan de maximaaanduiding om morsen te voorkomen.
- Vul de tumblerkan nooit met frisdranken om morsen te voorkomen.

5 Schoonmaken

De blenderkan eenvoudig schoonmaken: volg stap 1 2 3 4 in afb. 5.

Opmerking

- Draai de bedieningsknop een paar keer naar de pulsstand (**PULSE**).

6 Recept

Ingrediënten	Hoeveelheid	Snelheid	Bewerkingstijd
Water	400 ml	MAX	40 sec.
Gekookte aardappels	700 g		
Gekookte wortels	200 g		



Opmerking

- Laat het apparaat afkoelen tot kamertemperatuur na iedere portie die u hebt verwerkt.

7 Garantie en service

Als u informatie nodig hebt of als u een probleem hebt, bezoek dan de Philips-website www.philips.com of neem contact op met het Philips Consumer Care Centre in uw land (u vindt het telefoonnummer in het 'worldwide garantie'-vouwblad). Als er geen Consumer Care Centre in uw land is, ga dan naar uw Philips-dealer.

1 Viktig

Gratulerer med kjøpet og velkommen til Philips. For å få fullt utbytte av støtten som Philips tilbyr, må du registrere produktet på www.philips.com/welcome.

Les denne brukerveiledningen nøye før du bruker apparatet, og ta vare på den for bruk senere.

Fare

- Motorenheten må aldri senkes ned i vann eller annen væske, og den må heller ikke skylles under rennende vann. Bruk bare en fuktig klut til å rengjøre motorenheten.

Advarsel

- Før du kobler til apparatet, må du kontrollere at spenningen som er angitt på apparatet, stemmer overens med nettspenningen.
- Hvis ledningen er ødelagt, må den alltid skiftes ut av Philips, et servicesenter som er godkjent av Philips, eller lignende kvalifisert personell, slik at man unngår farlige situasjoner.

- Apparatet må ikke brukes hvis det er skade på støpselet, ledningen eller andre deler.
- Bruk aldri mikserkannen til å slå apparatet av og på.
- La aldri apparatet gå uten tilsyn.
- Dette apparatet skal ikke brukes av barn. Oppbevar apparatet og ledningen utilgjengelig for barn.
- Apparatet kan brukes av personer med nedsatt sansevne eller fysisk eller psykisk funksjonsevne, eller personer med manglende erfaring eller kunnskap, dersom de får instruksjoner om sikker bruk av apparatet eller tilsyn som sikrer sikker bruk, og hvis de er klar over risikoen.
- Barn skal ikke leke med apparatet.
- Ikke berør knivene, spesielt hvis apparatet er koblet til strømmettet. Knivene er svært skarpe.

- Vær forsiktig hvis varm væsk helles i foodprocessoren eller hurtigmikseren, ettersom væsken kan komme ut av apparatet igjen i form av plutselig damp.
- Apparatet er kun beregnet på husholdningsbruk.

Forsiktig

- Slå av apparatet og koble fra strømforsyningen hvis apparatet står uten tilsyn, og før montering, demontering, rengjøring eller håndtering av deler som beveger seg under bruk.
- Ikke bruk tilbehør eller deler fra andre produsenter eller som Philips ikke spesifikt anbefaler. Hvis du bruker slikt tilbehør eller slike deler, blir garantien ugyldig.
- Ikke overskrid maksimumsnivået som er angitt på mikserkannen.
- Ikke overskrid mengdene og tilberedningstidene som er angitt i den gjeldende tabellen.

- Apparatet kan bare slås på hvis mikserkannen er montert riktig på motorenheten.
- For å unngå farlige situasjoner på grunn av at varmesikkerhetsmekanismen tilbakestilles ved et uhell, kan ikke dette apparatet få strømforsyning via en ekstern bryterenhet, for eksempel en tidsbryter. Det kan heller ikke kobles til en krets som regelmessig slås av og på av innretningen.

Hurtigmikser

Advarsel

- Stikk aldri fingre eller gjenstander ned i mikserkannen mens apparatet er i gang.
- Kontroller at knivenheten er sikkert festet til mikserkannen før du monterer mikserkannen på motorenheten.
- Ikke berør eggene på knivenheten til hurtigmikseren når du håndterer eller rengjør den. De er svært skarpe,

og det er lett å skjære seg på dem.

- Hvis knivenheten setter seg fast, må du koble fra apparatet før du fjerner ingrediensene som hindrer knivene i å gå rundt.

Forsiktig

- Les prosedyren for rengjøring i brukerhåndboken før bruk.
- Ikke fyll mikserkannen med ingredienser som er varmere enn 60 °C.
- For å unngå søl bør du ikke ha mer enn 1,5 liter væske i mikserkannen, spesielt ved tilberedning med høy hastighet. Ikke ha mer enn 1,25 liter i mikserkannen ved tilberedning av varm væske eller ingredienser som skummer.
- Hvis mat kleber seg til veggene på mikserkannen, slår du av apparatet og trekker ut støpselet fra stikkontakten. Bruk deretter en slikkepott til å fjerne maten fra veggene.

- Sørg alltid for at lokket er lukket ordentlig igjen eller satt ordentlig på kannen, og at målebegeret er satt ordentlig inn i lokket før du slår på apparatet.
- Ikke la apparatet kjøre i mer enn to minutter om gangen.
- La alltid apparatet avkjøles til romtemperatur mellom hver omgang som bearbeides.
- Ikke bruk glasskannen rett etter at du har tatt den ut fra oppvaskmaskinen eller kjøleskapet. La den stå i romtemperatur i minst fem minutter før bruk.
- Støynivå: Lc = 86 dB (A)

Elektromagnetiske felt (EMF)

Dette Philipsapparatet overholder alle aktuelle standarder og forskrifter for eksponering for elektromagnetiske felt (EMF). Hvis apparatet håndteres riktig og i samsvar med instruksjonene i denne brukerhåndboken, er det trygt å bruke det ut fra den kunnskapen vi har per dags dato.

Gjenvinning

Dette symbolet betyr at dette produktet ikke må avhendes i vanlig husholdningsavfall (2012/19/EU).



Følg nasjonale regler for egen innsamling av elektriske og elektroniske produkter. Hvis du kaster produktet på riktig måte, bidrar du til å forhindre negative konsekvenser for helse og miljø.

Innebygd sikkerhetslås

Denne funksjonen sørger for at du bare kan slå på apparatet når du har satt mikserkannen ordentlig på motorenheten. Hvis mikserkannen, kvernen eller bollen er riktig montert, blir den innebygde sikkerhetslåsen låst opp.

Overopphetingsbeskyttelse

Apparatet er utstyrt med overopphetingsvern. Hvis apparatet blir overopphetet, slår det seg automatisk av (noe som kan skje ved tilberedning av mange ingredienser eller hvis apparatet ikke brukes i henhold til instruksjonene i brukerhåndboken). Hvis dette skjer, må du først slå av og koble fra apparatet og la det avkjøles til romtemperatur. Deretter må du kontrollere at mengden ingredienser du tilbereder, ikke overstiger mengden som er angitt i brukerhåndboken, eller om noe blokkerer knivenheten. Stikk deretter støpselet i stikkkontakten, og slå på apparatet igjen.

2 Oversikt (fig. 1)

Hovedenhet

- ① Motorenhet med bryter
- ② Pulsinnstilling
- ③ Hastighetsinnstillinger
- ④ Kontrollbryter

Mikserkanne i glass (HR3555/HR3556)

- ⑤ Målebeger
- ⑥ Åpning i lokket
- ⑦ Lokk til mikserkannen
- ⑧ Nivåindikator
- ⑨ Mikserkanne
- ⑩ Gummipakning
- ⑪ Knivenhet

Mikserkanne i plast (HR3553)

- ⑫ Knivenhet
- ⑬ Gummipakning
- ⑭ Mikserkanne
- ⑮ Nivåindikator
- ⑯ Lokk til mikserkannen
- ⑰ Åpning i lokket
- ⑱ Lite lokk

Shakebeholder (HR3551/ HR3553/HR3554/ HR3556)

- ①9 Lokk til shakebeholder
- ②0 Gummipakning til lokket
- ②1 Shakebeholder
- ②2 Nivåindikator
- ②3 Gummipakning til knivenhet
- ②4 Knivenhet til shakebeholder
- ②5 Krage

3 Før første bruk

Delene som kommer i kontakt med maten, må rengjøres grundig før apparatet brukes for første gang (se avsnittet Rengjøring).

Note

- Ikke overskrid maksimumsmengdene og tilberedningstidene som er angitt i fig. 3
- Ikke bruk apparatet i mer enn 60 sekunder om gangen når du bearbeider store mengder, og la det avkjøles til romtemperatur før du tar det i bruk igjen.
- Du må ikke forsøke å tilberede veldig tykke oppskrifter som brøddeig eller potetmos.

4 Slik bruker du hurtigmikseren

Bruke mikserkannen (fig. 2)

Hurtigmikseren skal brukes til å:

- 1 mikse væsker, f.eks. meieriprodukter, sauser, fruktjuice, supper, drinker og shaker
- 2 mikse myke ingredienser, f.eks. pannekakerøre eller majones
- 3 mose kokte ingredienser, f.eks. for å lage barnemat

Note

- Fyll aldri mikserkannen over indikasjonen for maksimumsnivået (1,5 liter). Da unngår du sol.

Tips

- Du kan tilberede ingredienser veldig raskt ved å vri kontrollbryteren til pulsinnstillingen (**PULSE**) flere ganger.
- Bruk aldri pulsinnstillingen i mer enn noen få sekunder om gangen.
- Til hakking, f.eks. av persille, hvitløk, løk osv., bør du bruke hakkertilbehøret for å oppnå best mulig resultat (bare tilgjengelig på modell HR3556).
- Til tørr/våt kverning, f.eks. for å male kaffe eller lage chilipulver osv., bør du bruke kvernetilbehøret for å oppnå best mulig resultat (bare tilgjengelig på modell HR3556).

Bruke shakebeholderen (fig. 3)

Lag smoothies eller milkshaker direkte i shakebeholderen. Fjern knivenheten og fest lokket til shakebeholderen. Deretter kan du fjerne shakebeholderen og drikke direkte fra den.



Note

- Fyll aldri shakebeholderen over indikasjonen for maksimumsnivået. Da unngår du sol.
- For å unngå søl bør du aldri fylle shakebeholderen med mineralvann.

5 Rengjøring

Enkel rengjøring av hurtigmikserkannen: Følg trinnene: 1 2 3 4 i fig. 5.



Note

- Pass på å vri kontrollbryteren til pulsinnstillingen (PULSE) et par ganger.

6 Oppskrift

Ingredienser	Antall	Hastighet	Tid
Vann	4 dl	MAX	40 sek.
Kokt potet	700 g		
Kokt gulrot	200 g		



Note

- La alltid apparatet avkjøles til romtemperatur mellom hver omgang som bearbeides.

7 Garanti og service

Hvis du trenger service eller informasjon, eller hvis du har problemer, kan du besøke webområdet til Philips på www.philips.com eller ta kontakt med Philips' forbrukerstøtte der du bor (du finner telefonnummeret i garantiheftet). Hvis det ikke er noen kundestøtte der du bor, kan du gå til den lokale Philips-forhandleren.

1 Importante

Parabéns pela sua compra e seja bem-vindo à Philips! Para usufruir de todas as vantagens da assistência oferecida pela Philips, registre o seu produto em www.philips.com/welcome.

Leia cuidadosamente este manual do utilizador antes de utilizar o aparelho e guarde-o para uma eventual consulta futura.

Perigo

- Nunca mergulhe o motor em água ou noutro líquido, nem o enxagúe à torneira. Utilize apenas um pano húmido para limpar o motor.

Aviso

- Verifique se a voltagem indicada no aparelho corresponde à voltagem eléctrica local antes de o ligar.
- Se o fio estiver danificado, deve ser sempre substituído pela Philips, por um centro de assistência autorizado da Philips ou por pessoal devidamente qualificado para se evitarem situações de perigo.
- Não utilize o aparelho se a ficha, o fio de alimentação ou outras

peças estiverem danificados.

- Nunca utilize o copo misturador para ligar ou desligar o aparelho.
- Nunca deixe o aparelho a funcionar sem vigilância.
- Este aparelho não pode ser utilizado por crianças. Mantenha o aparelho e o cabo fora do alcance das crianças.
- Os aparelhos podem ser utilizados por pessoas com capacidades físicas, sensoriais ou mentais reduzidas, ou com falta de experiência e conhecimento, caso sejam supervisionadas ou lhes tenham sido dadas instruções relativas à utilização segura do aparelho e se compreenderem os perigos envolvidos.
- As crianças não podem brincar com o aparelho.
- Não toque nas lâminas, especialmente quando a ficha do aparelho estiver ligada. As lâminas são muito afiadas.

- Tenha cuidado se for vertido um líquido quente para o robot ou a liquidificadora, visto que este pode ser expelido para fora do aparelho devido a um vapor repentino.
- O aparelho destina-se apenas à utilização doméstica.

Atenção

- Desligue o aparelho e desconecte-o sempre da alimentação se o deixar sem supervisão, antes de o montar, desmontar e limpar e de se aproximar de peças móveis em utilização.
- Nunca utilize quaisquer acessórios ou peças de outros fabricantes ou que a Philips não tenha especificamente recomendado. Se utilizar tais acessórios ou peças, a garantia perderá a validade.
- Não exceda a indicação máxima no copo misturador.

- Não exceda as quantidades e os tempos de preparação máximos indicados na respectiva tabela.
- O aparelho só pode ser ligado se o copo misturador estiver montado correctamente no motor.
- Para evitar perigos devido à reposição inadvertida do corte térmico, este aparelho não deve ser alimentado através de um dispositivo de ligação externa, como um temporizador ou ligado a um circuito que seja habitualmente ligado e desligado pelo utilizário.

Liquidificadora

Aviso

- Nunca introduza os dedos ou um objecto no copo misturador com o aparelho em funcionamento.
- Certifique-se de que as lâminas estão bem montadas no copo misturador antes de o montar no motor.

- Não toque nos rebordos de corte das lâminas da liquidificadora quando estiver a manuseá-las ou a lavá-las. Estas são muito afiadas e poderá facilmente cortar os dedos.
- Se as lâminas ficarem encravadas, desligue o aparelho da tomada antes de retirar os ingredientes que estão a bloquear as lâminas.

Atenção

- Leia o procedimento de limpeza no "Manual do utilizador" antes de utilizar.
- Nunca coloque no copo ingredientes que estejam a uma temperatura superior a 60 °C.
- Para evitar salpicos, não deite mais do que 1,5 litros de líquido no copo, especialmente se processar a uma velocidade elevada. Não coloque mais do que 1,25 litros no copo misturador quando processar líquidos quentes ou ingredientes com tendência para formar espuma.
- Se os alimentos aderirem ao copo misturador, desligue o aparelho e retire a ficha da tomada. Em seguida, utilize uma espátula para soltar os alimentos.
- Certifique-se sempre de que a tampa está bem fechada/montada e de que o copo medidor está colocado correctamente antes de ligar o aparelho.
- Não utilize o aparelho durante mais de 2 minutos de cada vez.
- Deixe sempre o aparelho arrefecer entre cada dose preparada.
- Não utilize o copo de vidro imediatamente depois de o retirar da máquina de lavar loiça ou do frigorífico. Mantenha-o à temperatura ambiente durante, pelo menos, 5 minutos antes de o utilizar.
- Nível de ruído:
Lc = 86 dB(A).

Campos electromagnéticos (CEM)

Este aparelho Philips cumpre todas as normas e regulamentos aplicáveis relativos à exposição a campos electromagnéticos (CEM). Se manuseado correctamente e de acordo com as instruções fornecidas neste manual do utilizador, o aparelho pode ser utilizado em segurança com base em provas científicas disponíveis actualmente.

Reciclagem

Este símbolo significa que este produto não deve ser eliminado juntamente com os resíduos domésticos comuns (2012/19/UE).



Siga as normas do seu país para a recolha selectiva de produtos eléctricos e electrónicos. A eliminação correcta ajuda a evitar consequências prejudiciais para o meio ambiente e para a saúde pública.

Bloqueio de segurança incorporado

Esta funcionalidade assegura que só pode ligar o aparelho se o copo misturador estiver montado correctamente no motor. Se o copo misturador, o moinho ou a taça da picadora estiverem correctamente montados, o fecho de segurança integrado será desbloqueado.

Protecção contra sobreaquecimento

O aparelho está equipado com uma protecção contra sobreaquecimento. Se o aparelho sobreaquecer, este desliga-se automaticamente (o que poderá ocorrer durante tarefas de processamento difíceis ou se o aparelho não for utilizado de acordo com as instruções no manual do utilizador). Se isto ocorrer, desligue e retire a ficha do aparelho e deixe-o arrefecer até à temperatura ambiente. De seguida, verifique se a quantidade de ingredientes que está a processar não excede a quantidade indicada no manual do utilizador ou se não há nada a bloquear as lâminas. Em seguida, volte a introduzir a ficha na tomada eléctrica e ligue novamente o aparelho.

2 Visão geral (Fig. 1)

Unidade principal

- ① Motor com botão de controlo
- ② Regulação pulsar
- ③ Regulações de velocidade
- ④ Botão de controlo

Copo misturador em vidro (HR3555/HR3556)

- ⑤ Copo medidor
- ⑥ Abertura na tampa
- ⑦ Tampa do copo misturador
- ⑧ Indicação de nível
- ⑨ Copo misturador
- ⑩ Anel vedante
- ⑪ Lâmina

Copo misturador em plástico (HR3553)

- ⑫ Lâmina
- ⑬ Anel vedante
- ⑭ Copo misturador
- ⑮ Indicação de nível
- ⑯ Tampa do copo misturador
- ⑰ Abertura na tampa
- ⑱ Tampa pequena

Copo para levar (HR3551/HR3553/HR3554/HR3556)

- ⑲ Tampa do copo para levar
- ⑳ Anel vedante da tampa
- ㉑ Copo para levar
- ㉒ Indicação de nível
- ㉓ Anel vedante da lâmina
- ㉔ Lâmina do copo para levar
- ㉕ Encaixe

3 Antes da primeira utilização

Limpe muito bem todas as peças que entrarem em contacto com os alimentos antes de utilizar o aparelho pela primeira vez (consulte o capítulo "Limpeza").

Note

- Não exceda as quantidades nem os tempos de processamento máximos indicados na Fig. 3
- Não utilize o aparelho durante mais de 60 segundos de cada vez quando processar grandes quantidades de alimentos e deixe-o arrefecer até à temperatura ambiente antes da utilização seguinte.
- Não tente processar receitas com preparados muito espessos, como massa de pão ou puré de batatas.

4 Utilizar a liquidificadora

Utilizar o copo misturador (Fig. 2)

A liquidificadora destina-se a ser utilizada para:

- 1 Misturar fluidos, como lacticínios, molhos, sumos de fruta, sopas, bebidas, batidos.
- 2 Misturar ingredientes macios, como massa para panquecas ou maionese.
- 3 Reduzir ingredientes cozidos a puré, para preparar comida para bebés, por exemplo.



Note

- Nunca encha o copo misturador além da indicação de nível máximo (1,5 litros) para evitar derrames.



Sugestão

- Para processar ingredientes durante breves segundos, rode o botão de controlo várias vezes para a regulação pulse (**PULSE**).
- Nunca utilize a função 'pulse' durante mais do que alguns segundos de cada vez.
- Para picar ingredientes, por ex. salsa, alho, cebola, etc., utilize o acessório da picadora para obter os melhores resultados (disponível apenas no modelo HR3556).
- Para moer ingredientes secos/húmidos, por ex. preparar café moído ou malagueta em pó, etc., utilize o moinho para obter os melhores resultados (disponível apenas no modelo HR3556).

Utilizar o copo para levar (Fig. 3)

Prepare os seus smoothies ou batidos diretamente no copo para levar. Remova a lâmina e fixe a tampa do copo para levar. Em seguida, pode sair com o copo para levar e saborear o seu batido.



Note

- Nunca encha o copo para levar além da indicação de nível máximo para evitar derrames.
- Nunca encha o copo para levar com refrigerantes para evitar derrames.

5 Limpeza

Limpeza fácil do copo misturador: siga os passos 1 2 3 4 na Fig. 5.



Note

- Assegure-se de que roda várias vezes o botão de controlo para a regulação pulsar (**PULSE**).

6 Receita

Ingredientes	Quantidade	Velocidade	Hora
Água	400 ml	MÁX	40 seg.
Batatas cozidas	700 g		
Cenouras cozidas	200 g		



Note

- Deixe sempre o aparelho arrefecer entre cada dose preparada.

7 Garantia e assistência

Se precisar de assistência ou informações, ou se tiver algum problema, visite o Web site da Philips em www.philips.com ou contacte o Centro de Apoio ao Cliente da Philips no seu país (pode encontrar o número de telefone no folheto da garantia mundial). Se não existir um Centro de Apoio ao Cliente no seu país, dirija-se ao representante local da Philips.

1 Viktigt!

Grattis till ditt inköp och välkommen till Philips! Få ut mesta möjliga av den support Philips erbjuder genom att registrera din produkt på www.philips.com/welcome.

Läs användarhandboken noggrant innan du använder apparaten och spara den för framtida bruk.

Fara

- Sänk aldrig ned motorenheten i vatten eller någon annan vätska och skölj den inte under kranen. Använd endast en fuktig trasa till att rengöra motorenheten.

Varning

- Kontrollera att den spänning som anges på apparaten överensstämmer med den lokala nätspänningen innan du ansluter apparaten.
- Om nätsladden är skadad måste den alltid bytas ut av Philips, något av Philips auktoriserade serviceombud eller liknande behöriga personer för att undvika olyckor.
- Använd inte apparaten om stickkontakten,

nätsladden eller någon annan del är skadad.

- Använd aldrig mixerbehållaren för att starta och stänga av apparaten.
- Lämna inte apparaten obevakad när den är igång.
- Den här apparaten får inte användas av barn. Håll apparaten och dess sladd utom räckhåll för barn.
- Apparaten kan användas av personer med olika funktionshinder eller av personer som inte har kunskap om hur apparaten används om det sker under tillsyn eller om de har informerats om hur apparaten används på ett säkert sätt och om de eventuella medförda riskerna.
- Barn ska inte leka med produkten.
- Vidrör inte knivarna, i synnerhet inte när apparaten är ansluten till elnätet. Knivarna är mycket vassa.

- Var försiktig om du håller varm vätska i matberedaren eller mixern eftersom det kan stänka vätska vid plötslig ångbildning.
- Apparaten är avsedd för hushållsbruk.

Varning!

- Stäng alltid av apparaten och dra ur nätsladden om du lämnar apparaten obevakad och innan du monterar, tar isär, rör vid delar som rör sig under användning eller rengör den.
- Använd aldrig tillbehör eller delar från andra tillverkare, eller delar som inte uttryckligen har rekommenderats av Philips. Om du använder sådana tillbehör eller delar gäller inte garantin.
- Överskrid inte den maxnivå som anges på mixerbehållaren.
- Överskrid inte de maximala mängderna och tillredningstiderna som anges i tabellen.

- Apparaten kan bara vara påslagen om mixerbehållaren är korrekt monterad på motorenheten.
- För att undvika fara till följd av oavsiktlig återställning av värmebrytaren får apparaten inte kopplas till en extern växlingsenhet, t.ex. en timer, eller anslutas till en krets som regelbundet slås på och av av enheten.

Mixer

Varning

- Stoppa inte ned fingrarna eller något föremål i behållaren när apparaten är igång.
- Se till att knivenheten är ordentligt fastsatt i mixerbehållaren innan du monterar mixerbehållaren på motorenheten.
- Vidrör inte eggarna på mixerns knivenhet vid hantering eller rengöring. De är mycket vassa och du skulle lätt kunna skära fingrarna.

- Om knivenheten fastnar kopplar du ur apparaten innan du tar bort ingredienserna som blockerar knivarna.

Varning!

- Läs om rengöringsproceduren i användarhandboken före användning.
- Fyll aldrig mixerbehållaren med ingredienser som är varmare än 60 °C.
- Förhindra spill genom att inte fylla mixerbehållaren med mer än 1,5 l vätska, särskilt om du kör enheten på höga hastigheter. Fyll inte mixerbehållaren med mer än 1,25 liter om du tillreder heta vätskor eller ingredienser som har en tendens att skumma.
- Om mat fastnar på mixerbehållarens sidor stänger du av apparaten och drar ut stickkontakten. Använd sedan en slickepott för att ta bort maten från sidorna.

- Kontrollera alltid att locket är stängt/sitter fast ordentligt på behållaren och att mätbägaren är rätt isatt i locket innan du slår på apparaten.
- Kör inte apparaten längre än två minuter åt gången.
- Låt alltid apparaten svalna till rumstemperatur efter varje gång du använt den.
- Använd inte glasbehållaren direkt efter att den har tagits ur diskmaskinen eller kylskåpet. Låt den stå i rumstemperatur i minst 5 minuter före användning.
- Ljudnivå: Lc = 86 dB(A)

Elektromagnetiska fält (EMF)

Den här Philips-produkten uppfyller alla tillämpliga standarder och regler gällande exponering av elektromagnetiska fält (EMF). Om apparaten hanteras på rätt sätt och enligt instruktionerna i den här användarhandboken är den säker att använda enligt de vetenskapliga belägg som finns i dagsläget.

Återvinning

Den här symbolen betyder att produkten inte ska slängas bland hushållssoporna (2012/19/EU).



Följ de regler som gäller i ditt land för återvinning av elektriska och elektroniska produkter. Genom att kassera gamla produkter på rätt sätt kan du bidra till att förhindra negativ påverkan på miljö och hälsa.

Inbyggd säkerhetsspärr

Den här funktionen gör att du endast kan slå på apparaten om du har monterat mixerbehållaren på motorenheten på rätt sätt. Om mixerbehållaren, kvarnen eller skålen för hackaren är korrekt monterad låses den inbyggda säkerhetsspärren upp.

Överhettningsskydd

Apparaten är försedd med överhettningsskydd. Om apparaten blir överhettad stängs den av automatiskt (vilket kan hända under bearbetning av stora satser eller om apparaten inte används enligt instruktionerna i användarhandboken). Om det händer stänger du av apparaten, drar ur kontakten och låter apparaten svalna till rumstemperatur. Kontrollera sedan om du bearbetat större mängd ingredienser än maxmängden som anges i användarhandboken eller om något blockerar knivenheten. Sätt sedan tillbaka stickkontakten i vägguttaget och slå på apparaten igen.

2 Översikt (bild 1)

Huvudenhet

- ① Motorenhet med kontrollvred
- ② Pulsinställning
- ③ Hastighetsinställningar
- ④ Kontrollvred

Mixerbehållare i glas (HR3555/HR3556)

- ⑤ Mätbägare
- ⑥ Öppning i lock
- ⑦ Mixerbehållarens lock
- ⑧ Nivåindikering
- ⑨ Mixerbehållare
- ⑩ Tätningarring
- ⑪ Knivenhet

Mixerbehållare i plast (HR3553)

- ⑫ Knivenhet
- ⑬ Tätningarring
- ⑭ Mixerbehållare
- ⑮ Nivåindikering
- ⑯ Mixerbehållarens lock
- ⑰ Öppning i lock
- ⑱ Litet lock

Drickmugg (HR3551/ HR3553/HR3554/ HR3556)

- ⑱ Lock till drickmugg
- ⑳ Tätningsring för locket
- ㉑ Drickmugg
- ㉒ Nivåindikering
- ㉓ Tätningsring på knivenheten
- ㉔ Knivenhet till drickmugg
- ㉕ Ring

3 Före första användning

Rengör noga de delar som kommer i kontakt med mat innan du använder apparaten för första gången (se kapitlet Rengöring).

Note

- Överskrid inte de maximala mängderna och tillredningstiderna som anges i bild 3.
- Använd inte apparaten längre än 60 sekunder om du behandlar stora mängder, och låt den svalna till rumstemperatur innan du använder den igen.
- Försök inte att tillreda recept med mycket tjocka ingredienser som bröddeg eller potatismos.

4 Använda mixern

Använda mixerbehållaren (bild 2)

Mixern används till att:

- 1 Blanda vätskor, t.ex. mejerivaror, såser, fruktjuicer, soppor, drinkar och shake-drycker.
- 2 Blanda mjuka ingredienser - t.ex. pannkakssmet och majonnäs.
- 3 Mosa ingredienser - t.ex. barnmat.

Note

- Undvik spill genom att aldrig fylla mixerbehållaren över markeringen för maxnivå (1,5 liter).

Tips

- Om du vill tillreda ingredienser i mycket korta stötar vrids du kontrollvredet till pulsläget (**PULSE**) flera gånger.
- Tryck aldrig på pulsknappen i mer än ett par sekunder åt gången.
- Om du t.ex. vill hacka persilja, vitlök, lök, etc. använder du hackningstillbehöret för bästa resultat (finns endast på modellen HR3556).
- Om du vill torr- eller våtmala kaffeböner eller chilifruktur använder du kvarntillbehöret för bästa resultat. (finns endast på modellen HR3556).

Använda drickmuggen (bild 3)

Gör smoothies eller shakes direkt i drickmuggen. Ta bort knivenheten och sätt fast locket på drickmuggen. Sedan kan du ta med drickmuggen ut och njuta direkt.



Note

- Undvik spill genom att aldrig fylla drickmuggen över markeringen för maxnivå (1,5 liter).
- Fyll aldrig drickmuggen med läsk för att undvika spill.

5 Rengöring

Enkel rengöring av mixerbehållaren: Följ steg 1, 2, 3, 4 i bild 5.



Note

- Obs! Se till att vrida kontrollvredet till pulsinställningen (PULSE) några gånger.

6 Recept

Ingredienser	Kvantitet	Hastighet	Time (Tid)
Vatten	400 ml	MAX	40 sek.
Kokt potatis	700 g		
Kokt morot	200 g		



Note

- Låt alltid apparaten svalna till rumstemperatur efter varje gång du använt den.

7 Garanti och service

Om du behöver service eller information eller har problem kan du gå till Philips webbplats på www.philips.com eller kontakta Philips kundtjänst i ditt land (telefonnumret finns i garantibroschyren). Om det inte finns någon kundtjänst i ditt land kan du vända dig till din lokala Philips-återförsäljare.

1 Önemli

Ürünü satın aldığınız için teşekkür ederiz; Philips'e hoş geldiniz! Philips'in sunduğu destekten tam olarak yararlanabilmek için

www.philips.com.tr/myphilips adresinden ürün kaydınızı yaptırın.

Cihazı kullanmadan önce bu kullanım kılavuzunu okuyun ve daha sonra başvurmak üzere saklayın.

Tehlike

- Motor ünitesini kesinlikle suya veya başka bir sıvıya batırmayın veya muslukta durulamayın. Motor ünitesini sadece nemli bezle temizleyin.

Uyarı

- Cihazı prize takmadan önce, üstünde yazılı olan gerilimin, evinizdeki şebeke gerilimiyle aynı olup olmadığını kontrol edin.
- Cihazın elektrik kablosu hasarlıysa, bir tehlike oluşturmasını önlemek için mutlaka Philips'in yetki verdiği bir servis merkezi veya benzer şekilde yetkilendirilmiş kişiler tarafından değiştirilmesini sağlayın.
- Elektrik fişi, şebeke kablosu veya diğer

parçaları hasarlıysa, cihazı kesinlikle kullanmayın.

- Cihazı açmak ve kapatmak için asla blender haznesini kullanmayın.
- Cihazı çalışır durumda bırakmayın.
- Bu cihaz çocuklar tarafından kullanılmalıdır. Cihazı ve kablosunu çocukların erişemeyecekleri yerlerde muhafaza edin.
- Cihazların fiziksel, motor ya da zihinsel becerileri gelişmemiş veya bilgi ve tecrübe açısından eksik kişiler tarafından kullanımı sadece bu kişilerin nezaretinden sorumlu kişilerin bulunması veya bu kişilere güvenli kullanım talimatlarının sağlanması ve olası tehlikelerin anlatılması durumunda mümkündür.
- Çocuklar cihazla oynamamalıdır.
- Özellikle cihaz prize takılıyken bıçaklara dokunmayın. Bıçaklar çok keskindir.

- Mutfak robotu ya da blendere sıvı doldururken dikkatli olun. Ani bir buharlanmayla, sıcak sıvı cihazdan taşabilir.
- Bu cihaz sadece evde kullanım için tasarlanmıştır.

Dikkat

- Cihazın gözetimsiz bırakılacağı durumlarda ve cihazı monte etmeden, sökmeden, kullanım sırasında hareket eden parçalara yaklaşımadan ve temizlemeden önce mutlaka cihazı kapatın ve güç kaynağı bağlantısını kesin.
- Başka üreticilere ait olan veya Philips tarafından özellikle tavsiye edilmeyen aksesuar ve parçaları kesinlikle kullanmayın. Bu tür aksesuarlar veya parçalar kullanırsanız garantiniz geçerliliğini yitirir.
- Blender haznesinde gösterilen maksimum seviyeyi geçmeyin.
- İlgili tabloda belirtilen maksimum miktarları ve işlem sürelerini aşmayın.

- Cihaz yalnızca blender haznesi motor ünitesine tam olarak oturtulduğunda çalıştırılabilir.
- Bu cihaz, termal kesmenin yanlışlıkla sıfırlanması nedeniyle tehlikeli bir duruma neden olmamak için zamanlayıcı gibi harici bir kapatma cihazına ya da şebeke tarafından düzenli olarak açılıp kapanan bir devreye kesinlikle bağlanmamalıdır.

Blender

Uyarı

- Cihaz çalışırken parmaklarınızı ya da başka cisimleri asla haznenin içine sokmayın.
- Mikser haznesini motor ünitesine takmadan önce, kesme ünitesinin hazneye sabitlendiğinden emin olun.
- Blenderin bıçak ünitesini tutarken veya temizlerken keskin kısımlarına dokunmayın. Bu kısımlar çok keskindir ve kolaylıkla parmaklarınızı kesebilir.

- Eğer bıçak ünitesi sıkıştırsa, bıçakları engelleyen malzemeleri çıkarmadan önce cihazın fişini çekin.

Dikkat

- Kullanımdan önce "Kullanım Kılavuzunda" açıklanan temizlik prosedürünü okuyun.
- Blender haznesini 60°C'den daha yüksek sıcaklıkta malzemelerle kesinlikle doldurmayın.
- Özellikle yüksek bir hız seviyesi kullanırken sıçramayı önlemek için blender haznesine 1,5 litreden fazla sıvı koymayın. Sıcak sıvılar veya köpüren malzemeler kullanırsanız blender haznesine 1,25 litreden fazla sıvı koymayın.
- Blender haznesinin içine yiyecek yapışması halinde, cihazı kapatarak fişini prizden çekin. Ardından bir spatula ile yiyeceği temizleyin.

- Cihazı çalıştırmadan önce, kapağın hazneye düzgün şekilde yerleştiğinden/kapandığından ve ölçüm kabının kapağa düzgün şekilde takıldığından her zaman emin olun.
- Cihazı tek seferde 2 dakikadan fazla çalıştırmayın.
- Her işlemten sonra cihazın oda sıcaklığına gelmesini bekleyin.
- Cam hazneyi bulaşık makinesinden veya buzdolabından çıkardıktan hemen sonra kullanmayın. Kullanmadan önce oda sıcaklığında en az 5 dakika soğumaya bırakın.
- Gürültü düzeyi:
Lc = 86dB(A)

Elektromanyetik alanlar (EMF)

Bu Philips cihazı, elektromanyetik alanlara (EMF) maruz kalmaya ilişkin geçerli tüm standartlara ve düzenlemelere uygundur. Usulüne ve bu kullanım kılavuzundaki talimatlara uygun olarak kullanıldığında, bugünün bilimsel bulgularına göre cihazın kullanımı güvenlidir.

Geri dönüşüm

Bu simge, ürünün normal evsel atıklarla birlikte atılmaması gerektiği anlamına gelir (2012/19/EU).



Elektrikli ve elektronik ürünlerin ayrı olarak toplanması ile ilgili ülkenizin kurallarına uyun. Eski ürünlerin doğru şekilde atılması, çevre ve insan sağlığı üzerindeki olumsuz etkileri önlemeye yardımcı olur.

Dahili güvenlik kilidi

Bu özellik, cihazı sadece blender haznesini motor ünitesine doğru bir şekilde taktığınız takdirde çalıştırabilmenizi sağlar. Blender haznesi, öğütücü veya doğrayıcı haznesi motor ünitesine doğru bir şekilde takıldığında, dahili güvenlik kilidi açılır.

Aşırı ısınmaya karşı koruma

Bu cihaz aşırı ısınma koruması ile donatılmıştır. Cihaz aşırı ısınırsa otomatik olarak kapanır (yüksek miktarda yiyeceğin işlendiği durumlarda veya cihaz kullanım kılavuzundaki talimatlara uygun şekilde kullanılmadığında gerçekleşebilir). Bu durum gerçekleşirse, önce cihazı kapatıp fişini prizden çıkarın ve oda sıcaklığına soğuyana kadar bekleyin. Ardından işlediğiniz malzeme miktarının kullanım kılavuzunda belirtilen miktarı aşıp aşmadığını veya herhangi bir nesnenin bıçak ünitesini tıkayıp tıkamadığını kontrol edin. Ardından elektrik fişini prize takın ve cihazı tekrar açın.

2 Genel Bilgiler (Şek. 1)

Ana ünite

- ① Kontrol düğmeli motor ünitesi
- ② Darbe ayarı
- ③ Hız ayarları
- ④ Kontrol düğmesi

Cam blender haznesi (HR3555/HR3556)

- ⑤ Ölçüm kabı
- ⑥ Kapaktaki açıklık
- ⑦ Blender haznesinin kapağı
- ⑧ Seviye göstergesi
- ⑨ Blender haznesi
- ⑩ Conta
- ⑪ Bıçak ünitesi

Plastik blender haznesi (HR3553)

- ⑫ Bıçak ünitesi
- ⑬ Conta
- ⑭ Blender haznesi
- ⑮ Seviye göstergesi
- ⑯ Blender haznesinin kapağı
- ⑰ Kapaktaki açıklık
- ⑱ Küçük kapak

Bardak (HR3551/ HR3553/HR3554/ HR3556)

- ①9 Bardağın kapağı
- ②0 Kapak contası
- ②1 Bardak
- ②2 Seviye göstergesi
- ②3 Bıçak ünitesi contası
- ②4 Bardağın bıçak ünitesi
- ②5 Halka

3 İlk kullanımdan önce

Cihazı ilk defa kullanmadan önce yiyeceklerle temas edecek parçaları iyice temizleyin (bkz.'Temizleme' bölümü).

Note

- Şek. 3'te belirtilen maksimum miktarları ve işlem sürelerini aşmayın
- Yüksek miktarda yiyecek işlenirken cihazı 60 saniyeden fazla çalıştırmayın ve bir sonraki kullanım için cihazın oda sıcaklığına gelene kadar soğumasını bekleyin.
- Ekmek hamuru ya da patates püresi gibi yoğun kıvamlı tarifler hazırlamaya çalışmayın.

4 Blender'inizin kullanımı

Blender haznesinin kullanımı (Şek. 2)

Blender'in kullanım amaçları:

- 1 Süt ürünlerini, sosları, meyve sularını, çorbaları, içecek karışımlarını ve shake'leri karıştırmak.
- 2 Krep hamuru, mayonez gibi yumuşak karışımlar hazırlamak.
- 3 Bebe maması gibi pişmiş yiyecekleri püre haline getirmek.

Note

- Malzemelerin dökülmemesi için blender haznesini hiçbir zaman maksimum düzey göstergesinin (1,5 litre) üzerinde doldurmayın.

İpucu

- Malzemeleri çok kısa bir süre işlemek için kontrol düğmesini birkaç defa darbe ayarına (PULSE) getirin.
- Titreşim ayarını bir defada birkaç saniyeden fazla süreyle kullanmayın.
- Doğramaya yönelik kullanım için örneğin, maydanoz, sarımsak, soğan gibi malzemeleri doğramaya, en iyi sonuçları elde etmek adına doğrayıcı aksesuarını kullanın (yalnızca HR3556 modelinde bulunur).
- Kuru/yaş malzeme öğütmeye yönelik kullanım için örneğin, kahve çekirdeği tozu, pul biber tozu gibi tozları üretmeye, en iyi sonuçları elde etmek adına öğütücü aksesuarını kullanın (yalnızca HR3556 modelinde bulunur).

Bardak haznesi kullanımı (Şek. 3)

Smoothie veya shake'lerinizi doğrudan bardakta hazırlayın. Bıçak ünitesini çıkarın ve bardağın kapağını takın. Ardından bardağı blender'dan çıkarıp içeceğinizin keyfini doğrudan çıkarabilirsiniz.

Note

- Malzemelerin dökülmemesi için bardak haznesini hiçbir zaman maksimum düzey göstergesinin (1,5 litre) üzerinde doldurmayın.
- Malzemelerin dökülmemesi için bardak haznesini hiçbir zaman akışkan sıvılarla doldurmayın.

5 Temizleme

Blender haznesini kolay temizleme: Şek. 5'teki 1. 2. 3. 4. adımları izleyin.

Note

- Kontrol düğmesini birkaç defa darbe ayarına (PULSE) getirdiğinizden emin olun.

6 Tarif

Malzemeler	Miktar	Hız	Süre
Su	400 ml	MAX	40 sn.
Pişmiş patates	700 g		
Pişmiş havuç	200 g		

Note

- Her işlemden sonra cihazın oda sıcaklığına gelmesini bekleyin.

7 Garanti ve servis

Servise veya bilgiye ihtiyaç duyduğunuzda ya da bir sorunuz varsa lütfen www.philips.com adresindeki Philips web sitesini ziyaret edin veya ülkenizdeki Philips Müşteri Destek Merkezi'yle iletişim kurun (telefon numarasını dünya çapında garanti kitapçığınızda bulabilirsiniz). Ülkenizde Müşteri Destek Merkezi yoksa yerel Philips satıcınıza gidin.



5 تمیز کردن

تمیز کردن آسان مخزن مخلوط کن: مراحل زیر را انجام دهید: 4 3 2 1 در شکل 5.

توجه

• پیچ کنترل را چند بار روی تنظیم (PULSE) قرار دهید.

6 دستور تهیه

مواد لازم	تعداد	سرعت	زمان
آب	400 میلی لیتر	حداکثر	40 ثانیه
سیب زمینی پخته	700 گرم		
هویج پخته	200 گرم		

توجه

• همیشه بعد از هر بار کار با دستگاه، اجازه دهید به اندازه دمای اتاق خنک شود.

7 ضمانت و خدمات پس از فروش

برای کسب اطلاعات؛ استفاده از خدمات یا رفع اشکال دستگاه خود، لطفاً از وب سایت Philips به آدرس www.philips.com بازدید فرمایید یا با مرکز خدمات پس از فروش Philips در کشور خود تماس بگیرید (برای دسترسی به شماره تلفن این مراکز در سراسر جهان به برگ ضمانت نامه مراجعه کنید). اگر در کشور شما مرکز خدمات پس از فروش Philips وجود ندارد به فروشنده دستگاه خود مراجعه نمایید.

لیوان (HR3551/HR3553/ (HR3554/HR3556

19) درپوش لیوان

20) حلقه واشر درپوش

21) لیوان

22) نشانگر سطح

23) حلقه واشر واحد تیغه

24) تیغه لیوان

25) حلقه

3 قبل از اولین استفاده

قبل از اولین استفاده دستگاه، کلیه قطعاتی را که در تماس با غذا هستند کاملاً تمیز کنید (به بخش "تمیز کردن" مراجعه کنید).

توجه

- دفعات و زمان مجاز استفاده از دستگاه در شکل 3 مشخص شده است. از این مقادیر فراتر نروید.
- هنگام کارهای سنگین با دستگاه، هر بار اجازه دهید دستگاه بیشتر از 60 ثانیه خنک شود و به دمای اتاق برسد. سپس به استفاده ادامه دهید.
- از تهیه مواد سنگین مانند خمیر نان یا پوره سیبزمینی خودداری کنید.

4 استفاده از مخلوط کن

استفاده از مخزن مخلوط کن (شکل 2)

با این مخلوط کن می توان کارهای زیر را انجام داد:

- 1 مخلوط کردن مایعات مانند محصولات لبنی، سس ها، آبیوه ها، سوپ ها، نوشیدنی های میکس شده و شیک ها.
- 2 مخلوط کردن مواد نرم مانند مایه پنکیک یا مایونز.
- 3 تهیه پوره از مواد پخته شده مثلاً جهت تهیه غذای کودک.

توجه

- هرگز مخزن مخلوط کن را بیشتر از نشانگر سطح حداکثر (1.5 لیتر) پر نکنید تا هنگام کار مواد بیرون نریزد.

نکته

- برای مخلوط کردن مختصر مواد، چند بار پیچ کنترل را روی تنظیم (PULSE) قرار دهید.
- هرگز از تنظیم پالس برای بیشتر از چند ثانیه در هر بار استفاده نکنید.
- برای خرد کردن، مثلاً خرد کردن جعفری، سیر، پیاز و غیره، از خرد کن استفاده کنید (فقط در مدل HR3556 در دسترس است).
- برای پودر کردن خشک/مرطوب مثلاً پودر کردن دانه قهوه، پودر قهوه و غیره، از آسیاب استفاده کنید (فقط در مدل HR3556 در دسترس است).

استفاده از مخزن لیوان (شکل 3)

می توانید مستقیماً در لیوان، شیک ها و نوشینی های نرم را تهیه کنید. تیغه را خارج کرده و درب لیوان را بگذارید. سپس لیوان را با خود به بیرون از منزل برده و از نوشیدنی لذت ببرید.

توجه

- هرگز مخزن لیوان را بیشتر از نشانگر سطح حداکثر پر نکنید تا هنگام کار مواد بیرون نریزد.
- مخزن لیوان را با نوشیدنی های رقیق پر نکنید تا از بیرون ریختن آن جلوگیری شود.

2 نمای کلی (شکل 1)

بدنه اصلی

- ① محفظه موتور با پیچ کنترل
- ② تنظیم پالس
- ③ تنظیمات سرعت
- ④ پیچ کنترل

مخزن شیشه‌ای مخلوط کن (HR3555/HR3556)

- ⑤ پیمانه اندازه‌گیری
- ⑥ حفره باز روی درب
- ⑦ درب مخزن مخلوط‌کن
- ⑧ نشانگر سطح
- ⑨ مخزن مخلوط کن
- ⑩ حلقه واشر
- ⑪ تیغه

مخزن پلاستیکی مخلوط کن (HR3553)

- ⑫ تیغه
- ⑬ حلقه واشر
- ⑭ مخزن مخلوط کن
- ⑮ نشانگر سطح
- ⑯ درب مخزن مخلوط‌کن
- ⑰ حفره باز روی درب
- ⑱ درب کوچک

بازيافت



این علامت نشان می‌دهد که محصول نباید با زباله‌های معمولی خانگی دور انداخته شود (2012/19/EU).

در این خصوص بر طبق قوانین کشور خود نسبت به جمع‌آوری محصولات الکتریکی و الکترونیکی اقدام نمایید. دور انداختن صحیح، از تأثیرات منفی بر روی محیط زیست و سلامت انسان جلوگیری می‌کند.

قفل ایمنی داخلی

این ویژگی به شما اطمینان می‌دهد که فقط وقتی می‌توانید دستگاه را روشن کنید که مخزن مخلوط کن به طور صحیح روی موتور سوار شده باشد. اگر مخزن مخلوط کن آسیاب یا خردکن به طور صحیح سوار شده باشند، قفل ایمنی داخلی باز می‌شود.

حفاظت در برابر گرم شدن بیش از حد

این دستگاه مجهز به حفاظت در برابر گرم شدن بیش از حد است. اگر دستگاه بیش از حد گرم شد، به طور خودکار خاموش می‌شود (مکن است هنگام کار سنگین با دستگاه رخ دهد یا وقتی که دستگاه بر طبق دستورالعمل‌های راهنمای کاربر استفاده نشده باشد). در این صورت، ابتدا دستگاه را خاموش کرده و دوشاخه را از پریز بکشید و بگذارید دستگاه به اندازه دمای اتاق خنک شود. سپس بررسی کنید مقدار مواد از مقدار مشخص شده در راهنمای کاربر بیشتر نباشد یا چیزی تیغه را مسدود نکرده باشد. سپس دوشاخه را به پریز برق زده و دوباره دستگاه را روشن کنید.

- دستگاه را فقط در صورتی می‌توانید روشن کنید که مخزن مخلوط کن به طور صحیح روی محفظه موتور سوار شده باشد.
- برای جلوگیری از بروز خطر به علت فعال شدن غیرعمدی کلید قطع حرارتی، این دستگاه نباید از طریق یک سویچ خارجی مانند تایمر تغذیه شود یا به مداری وصل شود که برق آن مرتب قطع و وصل می‌شود.

مخلوط کن

هشدار

- در حالی که دستگاه روشن است، انگشت خود یا شیء دیگری را وارد مخزن مخلوط کن نکنید.
- قبل از سوار کردن مخزن مخلوط کن روی موتور، مطمئن شوید که تیغه دستگاه به طور ایمن در مخزن مخلوط کن بسته شده باشد.
- هنگام در دست گرفتن تیغه مخلوط کن یا تمیز کردن آن، به لبه های تیز تیغه دست نزنید. این لبه ها تیز بوده و به راحتی انگشت شما را می‌برند.
- اگر تیغه گیر کرد، دستگاه را خاموش کرده و از برق بکشید، سپس محتویاتی که تیغه را مسدود کرده اند را بردارید.

- برای جلوگیری از نشتی، بیشتر از 1.5 لیتر مایع در مخزن مخلوط کن نریزید. خصوصاً وقتی از سرعت زیاد استفاده می‌کنید. هنگام کار با موادی که کف می‌کنند، بیشتر از 1.25 لیتر از مواد را در مخزن مخلوط کن نریزید.
- اگر مواد به دیواره مخزن مخلوط کن چسبیده است، دستگاه را خاموش کرده و دوشاخه را از پریز بکشید. سپس با استفاده از یک کاردک، غذا را از دیواره ظرف پاک کنید.
- قبل از روشن کردن دستگاه، همیشه مطمئن شوید درب مخزن درست بسته شده/روی مخزن سوار شده باشد و پیمانه اندازه گیری به طور صحیح بر روی درب قرار گرفته باشد.
- دستگاه را برای بیشتر از 2 دقیقه در هر بار روشن نگه ندارید.
- همیشه بعد از هر بار کار با دستگاه، اجازه دهید به اندازه دمای اتاق خنک شود.
- از مخزن شیشه ای بلافاصله بعد از خارج کردن از ماشین ظرفشویی یا یخچال استفاده نکنید. حداقل 5 دقیقه اجازه دهید در دمای اتاق بماند و سپس استفاده کنید.
- میزان صدا: $LC = 86$ دسی بل (A)

میدان الکترومغناطیسی (EMF)

این دستگاه Philips با کلیه قوانین و استانداردهای کاربردی پذیر میدان های الکترومغناطیسی (EMF) مطابقت دارد. در صورت استفاده صحیح از دستگاه و به کار بستن دستورالعمل‌های موجود در این دفترچه راهنما، با توجه به شواهد علمی موجود، استفاده از این دستگاه ایمن می‌باشد.

1 اطلاعات مهم

به دنیای محصولات Philips خوش آمدید! به شما برای خرید این محصول تبریک می‌گوییم! برای استفاده بهینه از خدمات پس از فروش Philips، دستگاه خود را در سایت www.philips.com/welcome ثبت نام کنید.

قبل از استفاده از دستگاه، این دفترچه راهنما را به دقت بخوانید و آن برای مراجعات بعدی نزد خود نگه دارید.

خطر

- هرگز موتور دستگاه را در آب یا هر مایع دیگری قرار ندهید یا آن را زیر شیر آب نگیرید. برای تمیز کردن موتور دستگاه فقط از یک پارچه مرطوب استفاده کنید.

هشدار

- قبل از اتصال دستگاه به پریز برق بررسی کنید که ولتاژ مشخص شده روی دستگاه با ولتاژ برق محلی شما مطابقت داشته باشد.

- در صورتی که سیم برق آسیب دیده است برای جلوگیری از بروز خطر، آن را نزد نمایندگی‌های Philips، مرکز خدمات مجاز Philips یا اشخاص متخصص تعویض کنید.

- اگر دوشاخه، سیم برق یا سایر قطعات آسیب دیده و خراب هستند، از دستگاه استفاده نکنید.

- هرگز از مخزن مخلوط کن برای روشن و خاموش کردن دستگاه استفاده نکنید. در صورت عدم استفاده از دستگاه هرگز آن را روشن نگذارید.

- این دستگاه نباید توسط کودکان استفاده شود. دستگاه و سیم آن را دور از دسترس کودکان قرار دهید.

- افرادی که از توانایی جسمی، حسی و ذهنی کافی برخوردار نیستند یا تجربه و آگاهی ندارند می‌توانند با نظارت بزرگترها یا آموختن استفاده ایمن از دستگاه و آگاهی از خطرات ممکن، از دستگاه استفاده کنند.

- کودکان نباید با دستگاه بازی کنند.

- خصوصاً هنگامی که دستگاه به برق متصل است، به تیغه‌ها دست نزنید. تیغه‌ها بسیار تیز هستند.

- دقت کنید چنانچه مایع داغ به داخل غذا ساز یا مخلوط کن ریخته شود، به خاطر ایجاد بخار آبی ممکن است مایع به بیرون پرتاب شود.

- این دستگاه فقط برای مصارف خانگی ساخته شده است.

احتیاط

- همیشه اگر در کنار دستگاه نیستید یا قبل از بستن و باز کردن قطعات و تمیز کردن یا دست زدن به قطعات متحرک در حین استفاده، دستگاه را خاموش کنید و دوشاخه را از پریز بکشید.

- هرگز از لوازم جانبی یا قطعات سازندگان دیگر یا لوازمی که Philips آن‌ها را توصیه نمی‌کند استفاده نکنید.

- اگر از چنین لوازم جانبی یا قطعاتی استفاده کنید، ضمانت نامه شما از درجه اعتبار ساقط می‌شود.

- همیشه مخزن دستگاه را تا سطح حداکثر از مواد پر کنید و از آن فراتر نروید.

- دفعات و زمان مجاز استفاده از دستگاه در جدول مشخص شده است. از این مقادیر فراتر نروید.

6 الوصفة

المكونات	الكمية	السرعة	الوقت
المياه	400 ملل	الحدّ الأقصى	40 ثانية
البطاطس المطبوخة	700 غ		
الجزر المطبوخ	200 غ		

ملاحظة

• دع دائماً الجهاز يبرد وصولاً إلى درجة حرارة الغرفة بعد خلط كل دفعة مكونات.

7 الضمان والخدمة

إذا احتجت إلى خدمة أو معلومات أو إذا واجهتك أي مشكلة: فُيُرجى زيارة موقع Philips على ويب www.philips.com أو الاتصال بمركز خدمة المستهلك التابع لشركة Philips في بلدك (يمكنك إيجاد رقم الهاتف في نشرة الضمان العالمية). في حال عدم وجود مركز خدمة للمستهلك في بلدك، يرجى زيارة مؤتّع منتجات Philips المحلي.

3 قبل الاستخدام للمرة الأولى

نظّف جيداً الأجزاء التي تلامس الطعام قبل استخدام الجهاز للمرة الأولى (راجع فصل "التنظيف").

ملاحظة

- لا تتجاوز الكميات وأوقات التحضير القصوى المثارة إليها في الصورة رقم 3
- لا تشغيل الجهاز لأكثر من 60 ثانية بدون انقطاع عند استخدامه لمعالجة كميات كبيرة، وإتركه ليبرد حتى يبلغ درجة حرارة الغرفة فيصبح جاهزاً للاستخدام التالي.
- لا تحاول خضير الوصفات السميكة جداً مثل عجينة الخبز أو هرس البطاطس.

استخدام دورق الوعاء (الصورة رقم 3)

حضّر مشروبات الفاكهة أو المشروبات المخفوقة مباشرةً في الوعاء. أزل وحدة الشفرة وركّب غطاء الوعاء. ثم يمكنك فكّ الوعاء والاستمتاع بالعصير مباشرةً.

ملاحظة

- لا تملأ أبداً دورق الوعاء بكمية تتجاوز مؤشر المستوى الأقصى لتفادي حدوث أي انسكاب.
- لا تملأ أبداً دورق الوعاء بالمشروبات الغازية لتفادي حدوث أي انسكاب.

5 التنظيف

تنظيف سهل لدورق الخلاط: اتبع الخطوات: 1 و2 و3 و4 في الصورة رقم 5.

ملاحظة

- احرص على تدوير مفتاح التحكم إلى الإعداد النبضي (PULSE) بضع مرات.

4 استخدام الخلاط

استخدام دورق الخلاط (الصورة رقم 2)

يستخدم الخلاط من أجل:

- 1 خلط السوائل، كمنتجات الألبان والصلصات وعصائر الفاكهة والحساء والمشروبات المخلوطة والحليب المخفوق.
- 2 مزج المكونات الناعمة، كخلطة الفطائر أو المايونيز.
- 3 هرس المكونات المطهورة، كإعداد طعام الأطفال.

ملاحظة

- لا تملأ أبداً دورق الخلاط بكمية تتجاوز مؤشر المستوى الأقصى (1,5 لتر) لتفادي حدوث أي انسكاب.

نصيحة

- خلط المكونات لبرهة قصيرة جداً، أدر مقبض التحكم إلى الإعداد النبضي (PULSE) عدّة مرات.
- لا تستخدم أبداً الإعداد النبضي لأكثر من بضع ثوانٍ في المرة الواحدة.
- لاستخدام المنتج لفرم المكونات، على سبيل المثال، فرم البقدونس والثوم والبصل، إلخ، استخدم ملحق الفرغ للحصول على أفضل النتائج (متوفر مع الطراز HR3556 فقط).
- لاستخدام المنتج للطحن الجاف/الرطب، على سبيل المثال، خضير مسحوق حبوب القهوة ومسحوق الفلفل الحار إلخ، استخدم ملحق الطحن للحصول على أفضل النتائج (متوفر مع الطراز HR3556 فقط).

إعادة التدوير



يشير هذا الرمز إلى أنه يجب عدم التخلص من المنتج مع النفايات المنزلية العادية (EU/2012/19)

اتباع القوانين المعتمدة في بلدك لجمع المنتجات الإلكترونية والكهربائية بطريقة منفصلة. يساعد التخلص من النفايات بطريقة صحيحة في منع العواقب السلبية على البيئة وصحة الأشخاص.

قفل سلامة مدمج

تضمن لك هذه الميزة أنك تستطيع تشغيل الجهاز فقط إذا تم تركيب دورق الخلاط في وحدة المحرك بشكل صحيح. سيتم إلغاء تأمين قفل السلامة المضمن في حال تم تركيب دورق الخلاط أو المطحنة أو وعاء الفراما بشكل صحيح.

حماية من فرط الإحماء

هذا الجهاز مجهز بوظيفة الحماية من التسخين المفرط. في حال تعرّض الجهاز للتسخين المفرط. سيتم إيقاف تشغيله تلقائيًا (ما قد يحدث أثناء معالجة كمية كبيرة من الطعام أو في حال لم يتم استخدام الجهاز وفقًا للتعليمات في دليل المستخدم). إذا حدث ذلك، قم أولاً بإيقاف تشغيل الجهاز وبفصل الطاقة عنه ومن ثم دعه يبرد حتى يبلغ درجة حرارة الغرفة. ثم خقق من أن كمية المكونات التي تعالجها لا تتجاوز الكمية المذكورة في دليل المستخدم أو تأكد من عدم وجود عنصر ما يعيق عمل وحدة الشفرة. قم بعد ذلك بوضع سلك الطاقة الرئيسي في مأخذ الطاقة وتشغيل الجهاز من جديد.

2 نظرة عامة (الصورة رقم 1)

الوحدة الرئيسية

- 1 وحدة المحرك مع مفتاح التحكم
- 2 الإعداد النبضي
- 3 إعدادات السرعة
- 4 مفتاح التحكم

دورق الخلاط الزجاجي (HR3555/HR3556)

- 5 كوب قياس المقادير
- 6 فتح الغطاء
- 7 غطاء دورق الخلاط
- 8 مؤشر المستوى
- 9 دورق الخلاط
- 10 حلقة منع التسرب
- 11 وحدة الشفرة

دورق الخلاط البلاستيكي (HR3553)

- 12 وحدة الشفرة
- 13 حلقة منع التسرب
- 14 دورق الخلاط
- 15 مؤشر المستوى
- 16 غطاء دورق الخلاط
- 17 فتح الغطاء
- 18 الغطاء الصغير

الوعاء (HR3553/HR3551) /HR3554 /HR3556

- 19 غطاء الوعاء
- 20 حلقة منع التسرب الخاصة بالغطاء
- 21 الوعاء
- 22 مؤشر المستوى
- 23 حلقة منع التسرب لوحدة الشفرة
- 24 وحدة الشفرة الخاصة بالوعاء
- 25 حلقة معدنية

السوائل الساخنة أو المكونات التي تميل إلى تشكيل رغوة. إذا التصق الطعام بدورق الخلاط. فأوقف تشغيل الجهاز وافصله الطاقة عنه. ثم استخدم ملعقة منبسطة لإزالة الطعام عن الجدار. تأكد دائماً من إغلاق/تركيب الغطاء في الدورق ومن إدخال كوب القياس في الغطاء بشكل صحيح قبل تشغيل الجهاز.

لا تترك الجهاز قيد التشغيل لأكثر من دقيقتين في المرة الواحدة. دع دائماً الجهاز يبرد وصولاً إلى درجة حرارة الغرفة بعد خلط كل دفعة مكونات. لا تستخدم الدورق الزجاجي مباشرةً بعد إخرجه من الجلاية أو البرّاد. دعه يبرد ليصبح بدرجة حرارة الغرفة لمدة 5 دقائق على الأقل قبل استخدامه. مستوى الضجيج: LC = 86 ديسيبل (A)

الحقول الكهرومغناطيسية (EMF)

يتوافق جهاز Philips هذا مع كل المعايير والأنظمة المطبقة والمتعلقة بالتعرّض للحقول المغناطيسية (EMF). إذا تم استخدام الجهاز بشكل صحيح وبالتوافق مع الإرشادات المبينة في دليل المستخدم هذا، فسيكون استخدامه آمناً وفقاً للدليل العلمي المتوفر اليوم.

بهدف تفادي أي خطر ناجم عن إعادة تعيين القاطع الحراري عن غير قصد. يجب ألا يتم تزويد هذا الجهاز بالطاقة بواسطة جهاز فصل ووصل خارجي، كالمؤقت مثلاً، أو توصيله بدائرة كهربائية يتم تشغيلها وإيقاف تشغيلها بشكل منتظم من الأداة.

الخلاط

تحذير

- لا تمسك أبداً دورق الخلاط بأصابعك أو بأي غرض عندما يكون الجهاز قيد التشغيل.
- تأكد من أن وحدة الشفرة مثبتة بإحكام بدورق الخلاط قبل تركيب دورق الخلاط في وحدة المحرك.
- لا تلمس حوافي التقطيع في وحدة شفرة الخلاط أثناء حملها أو تنظيفها. فهي حادة جداً وقد تجرح أصابعك بسهولة.
- إذا علقت وحدة الشفرات، فقم بفصل الطاقة عن الجهاز قبل إزالة المكونات التي تسببت في إعاقة عمل الشفرات.

تنبيه

- اقرأ طريقة التنظيف في " دليل المستخدم" قبل الاستخدام.
- لا تملأ أبداً دورق الخلاط بمكونات تفوق درجة حرارتها الـ 60 درجة مئوية.
- لتجنّب حدوث أي انسكاب، لا تضع كمية سوائل تتخطى الـ 1,5 لترات في دورق الخلاط. خاصةً عند الخلاط بسرعة عالية. لا تسكب كميةً تفوق 1,25 لترًا في دورق الخلاط أثناء خلط

1 هام

الجهاز بطريقة آمنة وفهم المخاطر المرتبطة به.

- يمنع الأطفال من اللعب بالجهاز.
- لا تلمس الشفرات ولا سيما عندما يكون الجهاز موصولاً بالطاقة.
- فالشفرات بالغة الحدة.
- يُرجى توخي الحذر إذا تسرّب سائل ساخن إلى داخل جهاز خضير الطعام أو الخلاط إذ يمكن أن يتم قذفه من الجهاز بفعل عملية التبخير المفاجئة.
- صُمم هذا الجهاز للاستخدام المنزلي فقط.

تنبيه

- قم بإيقاف تشغيل الجهاز وفصله من مصدر الطاقة دائماً في حال تركه من دون مراقبة أو قبل تجميع الأجزاء التي تتحرك أثناء الاستخدام أو فكها أو لمسها أو أثناء التنظيف.
- لا تستخدم أبداً أي ملحقات أو قطع من أي شركة مصنعة أخرى أو لا توصي بها Philips على وجه الخصوص. إذ يؤدي استخدام هذه ملحقات أو القطع إلى إبطال الضمان.
- لا تتجاوز مؤشر المستوى الأقصى المبين على دورق الخلاط.
- لا تتجاوز الحد الأقصى من الكميات وأوقات التحضير المبينة في الجدول ذات الصلة.
- لا يمكن تشغيل الجهاز إلا إذا تم تركيب دورق الخلاط على وحدة المحرك بشكل صحيح.

تهانينا على شرائك المنتج، ومرحباً بك في Philips! للاستفادة بشكل كامل من الدعم الذي تقدمه Philips، سجّل منتجك على www.philips.com/welcome

اقرأ دليل المستخدم هذا بعناية قبل استخدام الجهاز واحتفظ به للرجوع إليه مستقبلاً.

خطر

- لا تغمر وحدة المحرك بالمياه أو بأي سائل آخر على الإطلاق، ولا تغسلها تحت الصنبور. استخدم قطعة قماش رطبة فقط لتنظيف وحدة المحرك.

تحذير

- تحقق من أن الفولتية المشار إليها على الجهاز تتوافق مع فولتية سلك الطاقة المحلية قبل توصيل الجهاز.
- إذا كان سلك الطاقة الرئيسي تالفاً، فيجب استبداله من قبل Philips أو مركز خدمة مخوّل من قبل Philips أو أشخاص مؤهلين لتجنب أي خطر.
- لا تستخدم الجهاز إذا كان القابس أو سلك الطاقة أو الأجزاء الأخرى تالفة.
- لا تستخدم أبداً دورق الخلاط لتشغيل الجهاز أو إيقاف تشغيله.
- لا تترك إطلاقاً الجهاز قيد التشغيل بدون مراقبة.
- لا يمكن للأطفال استخدام هذا الجهاز. أبقِ الجهاز وسلكه بعيداً عن متناول الأطفال.
- يمكن للأشخاص الذين يعانون نقصاً في القدرات الجسدية أو الحسية أو العقلية أو أولئك الذين تنقصهم الخبرة أو المعرفة، في حال تم الإشراف عليهم أو إعطاؤهم إرشادات تتعلق باستخدام

