



BOSCH



Register your
new device on
MyBosch now and
get free benefits:
[bosch-home.com/
welcome](https://bosch-home.com/welcome)

Compact toaster

TAT3M.2...

TAT4M.2...

[ro]	Manual de utilizare	Prâjitor compact de pâine	6
[bg]	Ръководство за употреба	Компактен тостер	10



<https://digitalguide.bsh-group.com?mat-no=8001279520>



[ro] Scanați codul QR sau accesați site-ul web pentru a obține mai mult recomandări privind utilizarea. Acolo veți găsi mai multe informații privind aparatul dumneavoastră sau accesoriile.

[bg] Сканирайте QR кода или посетете уебстраницата, за да отворите разширените указания за използването. Там ще откриете допълнителна информация за Вашия уред или принадлежност.

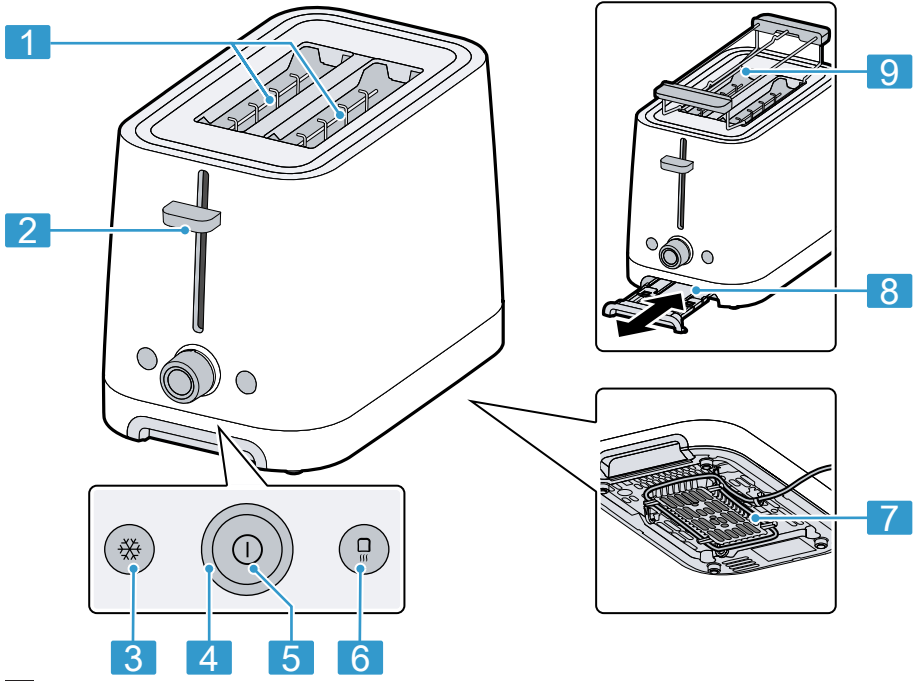

1

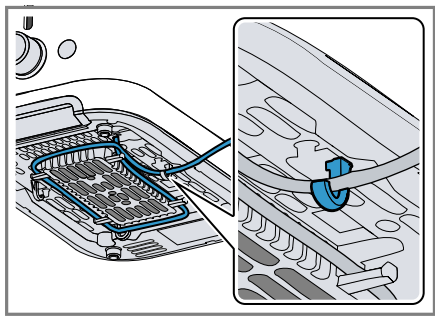

2

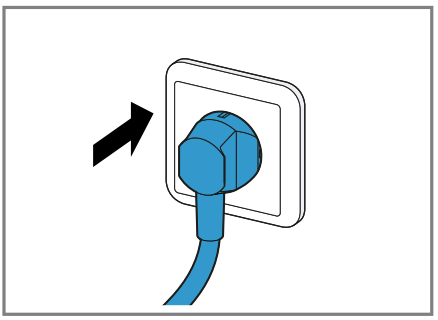

3

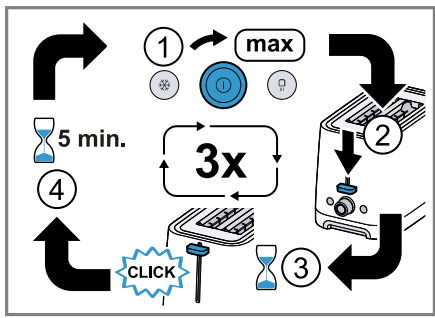

4

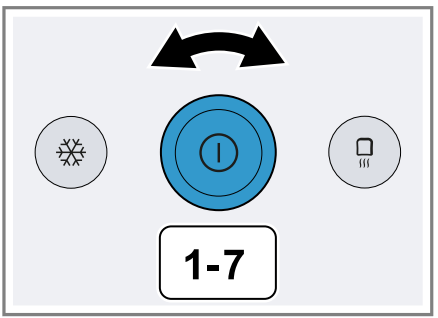

5

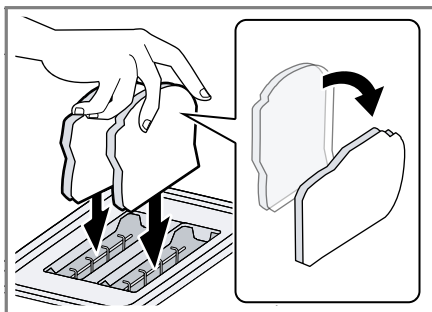

6

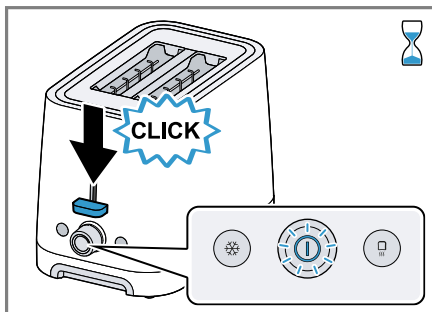

7

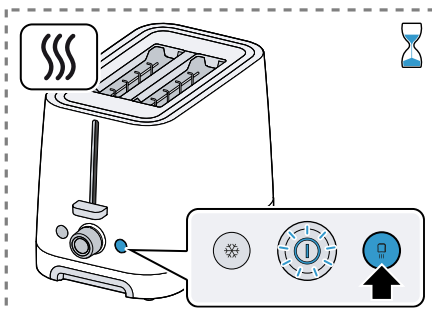

8

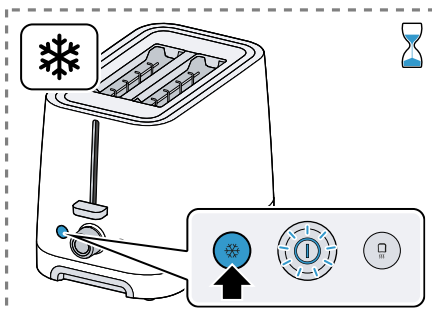

9

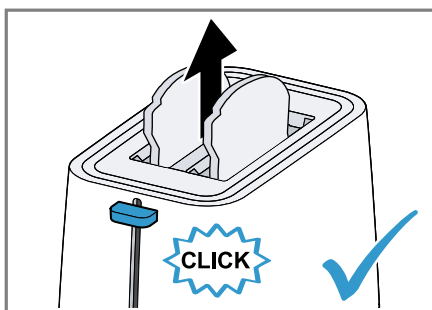

10

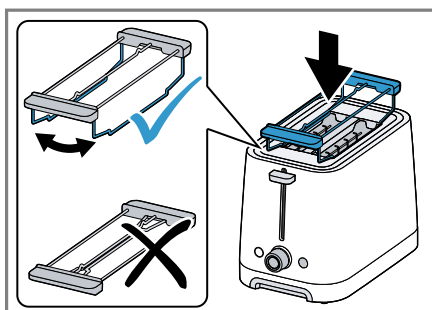

11

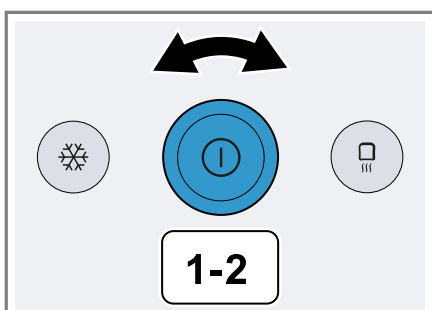

12

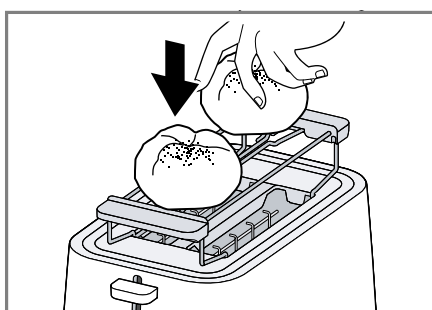

13

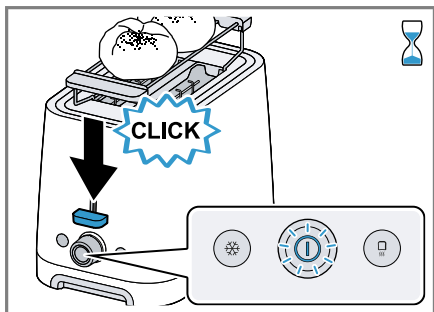

14

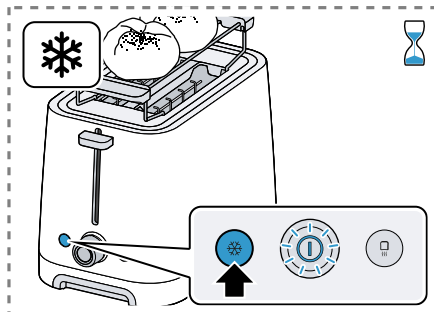



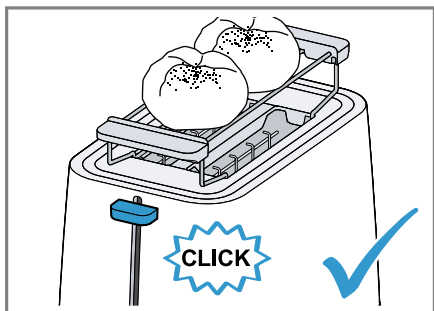

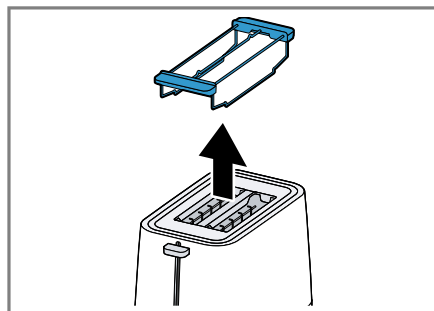

15



16

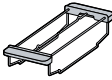

17

					
	✓	✗	✗	✗	✗
	✓	✓	✗	✗	✗
	✓	✓	✗	✗	✗

18



Siguranța

- Citiți cu atenție acest manual.
- Păstrați instrucțiunile, precum și informațiile producătorului în vederea utilizării ulterioare sau înmânării acestora următorului proprietar.

Utilizați acest aparat numai:

- sub supraveghere.
- în locuința proprie și în încăperi închise din mediul casnic, la temperatura camerei.
- până la o înălțime de 2000 m deasupra nivelului mării.
- pentru prăjirea, încălzirea sau dezghețarea pâinii toast, pâinii, chiflelor și altor alimente care se pretează preparării la toaster.

După fiecare utilizare, când nu este supravegheat, înainte de curățare și în caz de defecțiune, aparatul trebuie întotdeauna deconectat de la rețeaua electrică.

Acest aparat poate fi folosit de copii cu vârsta de peste 8 ani și de persoane cu capacități fizice, senzoriale sau mintale reduse sau fără experiență și/sau cunoștințe numai dacă sunt supravegheați sau au fost instruiți referitor la utilizarea în siguranță a aparatului și au înțeles pericolele care rezultă din aceasta.

Copiii nu trebuie lăsați să se joace cu aparatul.

Curățarea și întreținerea realizată de către utilizator nu trebuie făcută de copii, în afară de cazul în care ei au vârsta de 8 ani sau mai mult și sunt supravegheați.

Copiii mai mici de 8 ani trebuie ținuti la distanță de aparat și de cablul de alimentare electrică al acestuia.

- ▶ Aparatul se va conecta și utiliza numai conform datelor de pe plăcuța cu date tehnice.
- ▶ Aparatul se va racorda doar la o priză de curent alternativ cu împământare, instalată regulamentar.
- ▶ Sistemul de protecție a instalației de alimentare cu energie electrică a clădirii trebuie să fie instalat corect.
- ▶ Nu racordați aparatul la o altă sursă de comutare, de exemplu, la un comutator temporizat sau la un sistem de comandă de la distanță.
- ▶ Numai personalul de specialitate are permisiunea de a efectua lucrări de reparații la nivelul aparatului.

- ▶ Dacă se deteriorează cablul de racordare la rețea al acestui aparat, acesta trebuie înlocuit de către producător, de către serviciul său pentru clienți sau de către o persoană calificată în mod similar, pentru a evita pericolele.
- ▶ Nu cufundați niciodată aparatul sau cablul de alimentare de la rețea în apă sau nu le curățați în mașina de spălat vase.



- ▶ Nu folosiți niciodată aparatul în apropierea apei conținute în căzi de baie, chiuvete sau alte recipiente.
- ▶ Nu utilizați pentru curățarea aparatului aparate de curățat cu jet sub presiune sau cu jet de abur.
- ▶ Nu curățați aparatul cu spray-uri pentru curățarea cuptoarelor sau a grill-urilor.
- ▶ Nu introduceți niciodată mâinile sau alte obiecte, de ex. tacâmuri în fantele de prăjire.
- ▶ Nu utilizați niciodată un aparat deteriorat.
- ▶ Nu așezați aparatul niciodată pe sau în apropiere de suprafețe fierbinți.
- ▶ Nu utilizați niciodată aparatul în apropierea sau dedesubtul materialelor inflamabile, de exemplu, a perdelelor.
- ▶ Nu acoperiți niciodată fantele prăjitorului și nu încălziți alimente direct pe acestea.
- ▶ Aparatul trebuie utilizat numai în poziție verticală și cu sertarul pentru firimituri inserat.
- ▶ Apăsăți în jos clapeta pentru ridicarea feliilor de pâine prăjită numai conform modului prevăzut și n-o blocați niciodată în poziție.
- ▶ Întotdeauna supravegheați aparatul de prăjit pâine în timpul funcționării.
- ▶ Nu folosiți niciodată alimente care pot picura în timpul prăjirii sau a decongelării.
- ▶ Nu utilizați niciodată alimente uleioase, grase sau care conțin zahăr mult de ex., vafe, pâine unsă cu diverse.
- ▶ Scoateți sertarul pentru firimituri și ștergeți-l.
- ▶ Nu atingeți niciodată suprafețele fierbinți, ci doar elementele de operare.
- ▶ Înainte de curățare sau de transport lăsați aparatul să se răcească.

ro Vedere de ansamblu

- ▶ Pentru a evita vătămări corporale utilizați aparatul exclusiv conform destinației prevăzute.
- ▶ Nu lăsați copii în apropierea ambalajului.
- ▶ Nu lăsați copii să se joace cu materialul de ambalaj.
- ▶ Nu lăsați copii în apropierea pieselor mici.
- ▶ Nu lăsați copii să se joace cu piesele mici.

Vedere de ansamblu

→ Fig. 1

1	Fante de prăjire
2	Pârghie buton scoatere pâine prăjită
3	Butonul cu LED * (decongelare)
4	Buton rotativ de reglare pentru gradul de prăjire
5	Butonul cu LED ⓪ (oprire)
6	Butonul cu LED ☐ (încălzire)
7	Păstrarea cablului
8	Sertarul pentru firimituri
9	Ajutaj pentru chifle

Pregătirea aparatului pentru prima punere în funcțiune

Notă: Încălziți aparatul de prăjit pâine, cu fereastra deschisă, la cel mai înalt grad de prăjire de cel puțin 3 ori, după aceea lăsați-l să se răcească.

→ Fig. 2 - 4

Deservirea

Instrucțiuni generale

Respectați indicațiile pentru a putea utiliza aparatul în mod optim.

- Puteți opri în orice moment procesul de prăjire prin apăsarea tastei ⓪.
- Dacă feliile de pâine se blochează în fanțele de prăjire, aparatul se deconectează automat. Scoateți aparatul de prăjit din priză, lăsați-l să se răcească și apoi îndepărtați cu grijă pâinea blocată.

- Încercați diferite setări pentru gradul de prăjire când utilizați aparatul pentru prima dată, deoarece rezultatul poate varia în funcție de sortimentul de pâine și de gradul de umiditate.
- Prăjiți o singură felie de pâine la un grad de prăjire mai scăzut decât atunci când prăjiți 2 felii de pâine.
- Acrilamida este nocivă pentru sănătate și se dezvoltă în timpul preparării la temperaturi foarte înalte a produselor din cereale și cartofi. Nu prăjiți alimentele prea tare să prindă o culoare închisă, ci doar brun auriu, și îndepărtați resturile arse.

Setare grad de prăjire

Setați gradul de prăjire în funcție de alimente și de gustul dvs. propriu.

Setare	Utilizare
☐	Pentru a încălzi doar pâinea fără a o prăji, apăsați după pornire tasta ☐
1-2	Grad de prăjire scăzut pentru sortimente de pâine uscată
3-5	Grad de prăjire mediu pentru sortimente de pâine umede
6-7	Grad de prăjire mare pentru sortimente de pâine foarte umede sau tăiate în felii groase
*	După pornire apăsați suplimentar tasta *, pentru ca pâinea congelată să atingă gradul de prăjire setat

Prăjire, încălzire sau decongelare felii de pâine

→ Fig. 5 - 10

Coacerea chiflelor pentru a deveni crocante sau decongelarea acestora

Observații

- Nu coaceți chiflele pentru a deveni crocante concomitent cu prăjirea pâinii în fantele de prăjire.
- Nu utilizați niciodată prăjitorul de pâine cu ajutorul pentru chifle rabatat.

→ Fig. 11 - 17

Vedere de ansamblu curățare

Notă: Pentru a evita funcționări eronate ale aparatului curățați în mod regulat sertarul pentru firimituri.

→ Fig. 18

Serviciul clienți

Pentru informații detaliate despre perioada și condițiile de garanție din țara dumneavoastră, adresați-vă serviciului de asistență pentru clienți, distribuitorului local sau accesați site-ul nostru web.

Datele de contact ale serviciului pentru clienți le găsiți în lista atașată a unităților de service pentru clienți sau pe pagina noastră de internet.



Безопасност

- Прочетете внимателно това ръководство.
- Запазете ръководството, както и продуктовата информация, за по-нататъшна справка или за следващите собственици.

Използвайте уреда само:

- под надзор.
- в домакинството и в затворени помещения в домашна обстановка при стайна температура.
- на височина до 2000 м над морското равнище.
- за препичане, затопляне или размразяване на тостерен хляб, хляб, хлебчета и други хранителни продукти, предназначени за приготвяне в тостер.

Уредът винаги трябва да се изключва от мрежата след употреба, когато не е под наблюдение, преди почистване и в случай на повреда.

Този уред може да се използва от деца на възраст над 8 години и от лица с намалени физически, сетивни или умствени способности или липса на опит и/или знания, ако са под наблюдение или са инструктирани относно безопасната употреба на уреда и са разбрали произтичащите от употребата опасности. Децата не трябва да играят с уреда.

Почистването и поддръжката от страна на потребителя не трябва да се извършват от деца на възраст под 8 години и без наблюдение.

Дръжте деца на възраст под 8 години далеч от уреда и захранващия кабел.

- ▶ Свързвайте и експлоатирайте уреда само в съответствие с данните на фабричната табелка.
- ▶ Уредът трябва да се свързва към електрическа мрежа с променлив ток единствено посредством инсталиран според правилата заземен контакт.
- ▶ Системата от защитни проводници на електрическата сградна инсталация трябва да е инсталирана съгласно изискванията.
- ▶ Никога не захранвайте уреда посредством външно комутационно устройство, напр. таймер или дистанционно управление.

- ▶ Само обучен за целта специализиран персонал трябва да извършва ремонти на уреда.
- ▶ Ако кабелът за свързване към мрежата на този уред бъде повреден, той трябва да се смени от производителя или неговия отдел по обслужване на клиенти, или от друго лице с подобна квалификация, за да се избегнат опасности.
- ▶ Никога не потапяйте уреда или кабела за свързване към мрежата във вода и не ги поставяйте в съдомиялната машина.



- ▶ Никога не използвайте уреда в близост до вода, намираща се във вани, умивалници или други съдове.
- ▶ За почистване на уреда не използвайте машина за почистване с пара или с високо налягане.
- ▶ За почистване на уреда не използвайте спрейове за почистване на фурна или грил.
- ▶ Никога не посягайте в слотовете и не вкарвайте предмети в тях, напр. прибори.
- ▶ Никога не пускайте в експлоатация повреден уред.
- ▶ Никога не поставяйте уреда върху или в близост до горещи повърхности.
- ▶ Никога не използвайте уреда близо до или под запалими материали, напр. пердета.
- ▶ Никога не покривайте отворите за препичане или не затопляйте храна директно върху тях.
- ▶ Работете с уреда само в изправено положение и с поставена тавичка за трохи.
- ▶ Натискайте надолу лоста само по предназначение и никога не го блокирайте.
- ▶ Винаги наблюдавайте тостера по време на работа.
- ▶ Никога не използвайте хранителни продукти, които могат да капят по време на препичането или затоплянето.
- ▶ Никога не използвайте омаслени, мазни или съдържащи много захар хранителни продукти, напр. вафли или намазан хляб.
- ▶ Изтеглете тавичката за трохи и избършете.

bg Преглед

- ▶ Никога не докосвайте горещите повърхности, а само елементите за управление.
- ▶ Оставете уреда да се охлади преди почистване или транспортиране.
- ▶ За да избегнете наранявания, използвайте уреда само по предназначение.
- ▶ Дръжте далеч от деца опаковъчния материал.
- ▶ Не допускайте деца да играят с опаковъчния материал.
- ▶ Дръжте далеч от деца малките части.
- ▶ Не допускайте деца да играят с малки части.

Преглед

→ Фиг. 1

1	Слотове
2	Лост за повдигане
3	Бутон * с LED (размразяване)
4	Въртящ се регулатор за степента на препичане
5	Бутон ① с LED (спиране)
6	Бутон ☐ с LED (притопляне)
7	Място за съхранение на хранящия кабел
8	Тавичка за трохи
9	Поставка за хлебчета

Подготовка на уреда за първата употреба

Бележка: При отворен прозорец загрейте 3 пъти тостера – без хляб – с най-високата настройка на степента на препичане и го оставете да се охлади.

→ Фиг. 2 - 4

Обслужване

Общи указания

Вземете под внимание указанията, за да използвате оптимално Вашия уред.

- Можете да прекратите текущия процес на препичане по всяко време, като натиснете бутона ①.

- Ако хляб заседне в слотовете, уредът се изключва автоматично. Изключете тостера от контакта, оставете го да се охлади и след това отстранете внимателно заседналият хляб.
- Тествайте различни настройки на степента на препичане, когато използвате уреда за първи път, тъй като резултатът може да варира в зависимост от вида хляб и влагосъдържанието.
- Когато препичате една филия хляб, настройте по-ниска степен на препичане, отколкото при 2 филии.
- Акриламидът е вреден за здравето и се образува, когато приготвяте зърнени и картофени продукти с много силна топлина. Не препичайте твърде силно хранителните продукти, а само до златистожълто и отстранете изгорелите остатъци.

Настройка на степента на препичане

Настройте степента на препичане в зависимост от хранителния продукт и Вашия личен вкус.

Настройка Употреба

☐	За да затоплите хляб, без да го препичате, натиснете бутона ☐ след стартирането
1-2	Ниска степен на препичане за сухи видове хляб

Настройка	Употреба
3-5	Средна степен на препичане за влажни видове хляб
6-7	Висока степен на препичане за видове хляб с високо влагосъдържание или дебели филии хляб
*	След стартиране натиснете допълнително бутона *, за да може дълбоко замразен хляб да достигне настроената степен на препичане

Препичане, притопляне или размразяване на филийки хляб

→ Фиг. **5** - **10**

Затопляне или размразяване на хлебчета

Бележки

- Едновременно затопляне на хлебчета и поставяне на хляб в отвора на слота не е разрешено.
- Никога не използвайте затворена поставка за хлебчета с тостера.

→ Фиг. **11** - **17**

Указания за почистване

Бележка: За избягване на неизправности на уреда редовно почиствайте тавичката за трохи.

→ Фиг. **18**

Отдел по обслужване на клиенти

Подробна информация относно гаранционния срок и гаранционните условия във Вашата страна ще получите от нашия отдел по обслужване на клиенти, Вашия търговец или на нашата уеб страница. Данните за контакт на отдела по обслужване на клиенти ще намерите в приложения указател с отдели по обслужване на клиенти или на нашата уеб страница.



Thank you for buying a Bosch Home Appliance!

Register your new device on MyBosch now and profit directly from:

- **Expert tips & tricks for your appliance**
- **Warranty extension options**
- **Discounts for accessories & spare-parts**
- **Digital manual and all appliance data at hand**
- **Easy access to Bosch Home Appliances Service**

Free and easy registration – also on mobile phones:

www.bosch-home.com/welcome



Looking for help? You'll find it here.

Expert advice for your Bosch home appliances, help with problems or a repair from Bosch experts.

Find out everything about the many ways Bosch can support you:

www.bosch-home.com/service

Contact data of all countries are listed in the attached service directory.

BSH Hausgeräte GmbH

Carl-Wery-Straße 34

81739 München, GERMANY

www.bosch-home.com

A Bosch Company



9001872105 (030803)

ro, bg