

## РЪКОВОДСТВО НА ПОТРЕБИТЕЛЯ

# Безопасност и справки

(LED телевизор\*)

---

\* LG LED телевизорът е с LCD екран и LED подсветка.

Прочетете това ръководство внимателно, преди да използвате уреда, и го запазете за бъдещи справки.

24TQ510S	27TQ615S	28TQ515S
24TQ520S	27TQ625S	28TQ525S
		28LQ515S
		28LQ525S

# СЪДЪРЖАНИЕ

УКАЗАНИЯ ЗА БЕЗОПАСНОСТ .....	3
ЛИЦЕНЗИ .....	7
ИНФОРМАЦИЯ ЗА СОФТУЕР С ОТВОРЕН КОД .....	7
ПОДГОТОВКА .....	7
ЗАКУПУВА СЕ ОТДЕЛНО.....	8
ПОВДИГАНЕ И ПРЕМЕСТВАНЕ НА ТЕЛЕВИЗОРА .....	8
НАСТРОЙКА НА ТЕЛЕВИЗОРА .....	9
ИЗПОЛЗВАНЕ НА БУТОНА .....	9
МОНТАЖ ВЪРХУ МАСА .....	10
МОНТАЖ НА СТЕНА.....	11
ВРЪЗКИ (УВЕДОМЯВАНИЯ).....	12
ДИСТАНЦИОННО УПРАВЛЕНИЕ.....	13
РЪКОВОДСТВО НА ПОТРЕБИТЕЛЯ .....	14
ПОДДРЪЖКА.....	15
ОТСТРАНЯВАНЕ НА НЕИЗПРАВНОСТИ .....	15
СПЕЦИФИКАЦИИ .....	16

# УКАЗАНИЯ ЗА БЕЗОПАСНОСТ

Прочетете внимателно тези инструкции за безопасност, преди да използвате уреда.

## ПРЕДУПРЕЖДЕНИЕ

Ако пренебрегнете съобщението за предупреждение, можете да причините сериозно нараняване и има опасност от злополука или смърт.

## ВНИМАНИЕ

Ако пренебрегнете съобщението за внимание, можете да причините леко нараняване или повреда на уреда.

## Мерки за безопасност при инсталиране на уреда

### ПРЕДУПРЕЖДЕНИЕ

- Дръжте уреда далеч от източници на топлина, като например електрически печки.
  - ▶ Това може да причини токов удар, пожар, неизправност или деформиране.
- Пазете опаковъчния материал против влага и пластмасовата опаковка далеч от достъпа на деца.
  - ▶ Веществата против овлажняване са вредни при поглъщане. Ако по погрешка поглънете такова вещество, предизвикайте повръщане на пострадалия и го/я отведете в най-близката болница. Освен това виниловата опаковка може да причини задушаване. Дръжте далеч от достъпа на малки деца.
- Не поставяйте тежки предмети върху уреда и не сядайте отгоре.
  - ▶ Ако продуктът падне или бъде изпуснат, можете да се нараните. Децата трябва да подхождат особено внимателно.
- Не оставяйте захранването или кабела за сигнала без наблюдение на пътеката.
  - ▶ Настъпването му може да причини спъване, което може да доведе до токов удар, пожар, повреда на уреда или нараняване.
- Монтирайте уреда на чисто и сухо място.
  - ▶ Прахът и влагата могат да причинят токов удар, пожар или повреда на уреда.
- Ако усещате дим или други миризми или чувате странен шум, извадете захранващия кабел от контакта и се свържете със сервизен център.
  - ▶ Ако продължите употребата на уреда, без да предприемете правилните мерки, може да причините токов удар или пожар.
- Ако изпуснете уреда или кутията му е счупена, изключете уреда и извадете щепсела на захранващия кабел от контакта.
  - ▶ Ако продължите употребата на уреда, без да предприемете правилните мерки, може да причините токов удар или пожар. Свържете се със сервизния център.
- Не изпускайте предмети и не упражнявайте натиск върху устройството. Не поставяйте играчки или други предмети върху екрана на устройството.
  - ▶ Това може да причини нараняване на хора, проблеми с устройството и повреда на дисплея.
- Не позволявайте на устройството да падне или да бъде изпуснато при свързването му с външно устройство.
  - ▶ Той може да падне и да предизвика нараняване и/или да се повреди.
- Когато го свързвате с устройство за игри, поддържайте разстояние, което е четири пъти по-дълго от диагонално измереното разстояние на екрана от устройството.
  - ▶ Ако устройството падне, защото кабелът му е къс, това може да предизвика нараняване и/или повреда в него.
- Оставянето на фиксирано изображение върху екрана продължително време може да го повреди и да предизвика прогаряне на изображението. За да използвате продукта продължително време, използвайте скрийнсейвър на компютъра или функцията за защита на остатъчното изображение на устройството, а когато не го използвате, изключвайте захранването. Прогарянето и свързаните с него проблеми не се обхващат от гаранцията на устройството.
- Не поставяйте продукта на стена, ако може да бъде изложен на олио или пръски от олио.
  - ▶ Това може да повреди продукта и да доведе до падане поради хлъзгане.

**⚠ ВНИМАНИЕ**

- Уверете се, че отворът за вентилация на уреда не е блокиран. Монтирайте продукта на достатъчно широко пространство (повече от 100 мм от стената)
  - ▶ Ако монтирате уреда твърде близо до стената, той може да се деформира или може да възникне пожар, причинен от вътрешното загряване.
- Не блокирайте вентилационния отвор на устройството с покривка или перде.
  - ▶ Уредът може да се деформира или може да възникне пожар, причинен от вътрешното загряване.
- Монтирайте уреда върху плоска и стабилна повърхност, където няма опасност от падане на уреда.
  - ▶ Ако изпуснете уреда, може да се нараните или уредът може да се счупи.
- Монтирайте уреда на места без радиочестотна енергия.
- Пазете уреда далеч от директна слънчева светлина.
  - ▶ Уредът може да се повреди.
- Ако монтирате продукта на място, което не отговаря на необходимите условия, това може да причини сериозна повреда на качеството на картината му, продължителността на живот и вида му. Преди монтаж, моля, направете справка с LG или специалист по монтажни работи. Това предупреждение се отнася за места, на които има наличие на големи количества фин прах, използват се химически вещества, температурата е много висока или много ниска, влажността е много висока или продуктът може да остане включен продължително време (летище или железопътна гара). Неспазването му ще анулира гаранцията.
- Не поставяйте продукта на място с лоша вентилация (например върху рафт на библиотека, в килер) или на открито и избягвайте да го поставяте върху възглавници или килими.
- Освен това не поставяйте продукта на места, където са разположени топлинни източници от типа на осветителни тела.

**Предпазни мерки, свързани с AC адаптера и захранващия кабел****⚠ ПРЕДУПРЕЖДЕНИЕ**

- Ако в продукта (телевизор, монитор, захранващ кабел или AC адаптер) навлезе вода или друга чужда субстанция, незабавно изключете захранващия кабел и се свържете със сервизния център.
  - ▶ В противен случай това може да доведе до пожар или токов удар, поради повреда на продукта.
- Не докосвайте щепсела или AC адаптера с мокри ръце. Ако щифтовете на щепсела са мокри или прашни, избършете ги и ги изсушете преди употреба.
  - ▶ В противен случай това може да доведе до пожар или токов удар.
- Уверете се, че сте вкарали докрай захранващия кабел в AC адаптера.
  - ▶ Ако е хлабова свързан, лошото свързване може да доведе до пожар или токов удар.
- Уверете се, че използвате захранващи кабели и AC адаптери, предоставени или одобрени от LG Electronics, Inc.
  - ▶ Употребата на неодобрени продукти може да доведе до пожар или токов удар.
- Когато изключвате захранващия кабел, винаги издърпвайте щепсела. Не огъвайте захранващия кабел прекалено силно.
  - ▶ Захранващият улей може да се повреди, което да доведе до токов удар или пожар.
- Внимавайте да не стъпвате и да не поставяте тежки предмети (електронни устройства, дрехи и т.н.) върху захранващия кабел или AC адаптера. Внимавайте да не повредите захранващия кабел или AC адаптера с остри предмети.
  - ▶ Повреден захранващ кабел може да доведе до пожар или токов удар.
- Никога не демонтирайте, не поправете и не модифицирайте захранващия кабел или AC адаптера.
  - ▶ Това може да доведе до пожар или токов удар.

- Уверете се, че сте свързали захранващия кабел към заземена мрежа.
  - ▶ Може да ви удари ток или да се нараните.
- Прилагайте само номиналното напрежение.
  - ▶ Уредът може да се повреди или вие да бъдете изложен на токов удар.
- При наличието на гръмотевична буря и светкавици, никога не докосвайте захранващия и сигналния кабел, защото това може да се окаже много опасно.
  - ▶ Това може да причини токов удар.
- Не включвайте няколко удължителни кабела, електрически уреда или електрически нагревателя в един и същи контакт. Използвайте захранване със заземен терминал, предназначен изключително за използване с компютъра.
  - ▶ Поради прегряване е възможно да възникне пожар.
- Не докосвайте щепсела с влажни ръце. Освен това, ако издадените части на щепсела са влажни или са покрити с прах, изсушете щепсела напълно или го почистете от прах.
  - ▶ Може да ви удари ток в следствие на прекалената влага.
- Ако възнамерявате да не използвате уреда дълго време, извадете щепсела на захранващия кабел от контакта.
  - ▶ Запрашването може да причини пожар, а влошаване на качеството на изолационните материали може да стане причина за изтичане на ток, токов удар или пожар.
- Фиксирайте напълно захранващия кабел в контакта.
  - ▶ Ако захранващият кабел не е фиксиран напълно, може да възникне пожар.
- Не поставяйте електрически проводници (като например метален прибор за хранене) в единия край на захранващия кабел, докато другият е свързан с входящия терминал за захранване (стенния контакт). Освен това, не докосвайте захранващия кабел веднага след изваждането му от входящия терминал за захранването му.
  - ▶ Може да ви удари ток.
- Съединителят на устройството се използва като устройство за прекъсване на връзката.
- Уверете се, че устройството е инсталирано в близост до стенния контакт, в който е включено, и че контактът е лесно достъпен.
- Докато това устройство е включено в стенен контакт за променлив ток, връзката с източника на захранването не се прекъсва, дори когато изключите устройството от контакта.

### ВНИМАНИЕ

- Поддържайте контакта, АС адаптера и щифтовете на щепсела чисти от прах и т.н.
  - ▶ Това може да предизвика пожар.
- Не изваждайте захранващия кабел, докато уредът работи.
  - ▶ Токът може да повреди уреда.
- Използвайте само захранващия кабел, предоставен заедно с устройството. Ако използвате друг захранващ кабел, проверете дали е сертифициран от съответните приложими национални стандарти в случаите, когато не са осигурени от доставчика. Ако захранващият кабел е повреден, се обърнете към производителя или най-близкия оторизиран представител за смяна.

## Мерки за безопасност при преместване на уреда

### ПРЕДУПРЕЖДЕНИЕ

- Уверете се, че уредът е изключен.
  - ▶ Може да ви удари ток или уредът може да се повреди.
- Уверете се, че сте извадили всички кабели преди местенето на уреда.
  - ▶ Може да ви удари ток или уредът може да се повреди.
- Когато премествате устройството, проверете дали панелът стои с лице напред и го дръжте с двете си ръце. Ако изпуснете устройството, повреденият продукт може да причини токов удар или пожар. Свържете се с упълномощен сервизен център за поправка.
- Уверете се, че устройството не е активно и е изключено от контакта, както и че всички кабели са извадени. Пренасянето на обемното оборудване може да изисква 2 или повече души. Не упражнявайте натиск или напрежение върху предния панел на оборудването.

### ВНИМАНИЕ

- Не тръскайте уреда при местене.
  - ▶ Може да ви удари ток или уредът може да се повреди.
- Не изхвърляйте опаковъчната кутия на уреда. Използвайте, когато се движите.

## Мерки за безопасност при използване на уреда

### ! ПРЕДУПРЕЖДЕНИЕ

- Не разглобявайте, поправяйте или променяйте уреда по свое усмотрение.
  - ▶ Това може да причини токов удар или злополука.
  - ▶ Свържете се с центъра за услуги за проверка, калибриране или поправка.
- Когато дисплеят следва да бъде оставен без наблюдение за продължителен период от време, го изключвайте от стенния контакт.
- Пазете уреда далеч от вода.
  - ▶ Това може да причини токов удар или злополука.
- Не удряйте и не драскайте предната и страничните части на екрана с метални предмети.
  - ▶ В противен случай това може да доведе до повреда на екрана.
- Избягвайте високи температури и влажност.

### ! ВНИМАНИЕ

- Не поставяйте и не съхранявайте запалими вещества в близост до уреда.
  - ▶ Има опасност от експлозия или пожар, причинен от невнимателното поставяне на запалими вещества.
- При почистване на устройството извадете щепсела на захранващия кабел от контакта и избършете с мека кърпа, за да предотвратите надраскване. Не почиствайте с влажна кърпа и не пръскайте устройството с вода или други течности. В противен случай може да възникне токов удар. (Не използвайте химически вещества като бензин, разредители или алкохол.)
- Почивайте от време на време, за да защитите зрението си.
- При всички случаи поддържайте уреда чист.
- Когато използвате устройството заемайте удобно и естествено положение на тялото, за да давате почивка на мускулите си.
- Правете регулярни почивки, когато използвате уреда дълго време.
- Не натискайте силно панела с ръка или с остър предмет, като например пирон, молив или химикалка, и не го драскайте.
- Поддържайте достатъчно разстояние от продукта.
  - ▶ Вашето зрение може да пострада, ако гледате в устройството прекалено отблизо.

- Разгледайте подходящата резолюция и часовник в ръководството на потребителя.
  - ▶ Зрението ви може да пострада.
- Използвайте само препоръчаните почистващи препарати, когато почиствате уреда. (Не използвайте разтворители като бензин, разредители или алкохол.)
  - ▶ Уредът може да се деформира.
- Не допускате устройството да попада на места, където капе или се разплисква вода, и не поставяйте върху или над него предмети, пълни с течност, например вази, купи и др. (например на рафтовете върху устройството).
- За модели, които работят с батерия, това устройство е снабдено с преносима батерия или акумулатор. Опасност от пожар или експлозия, ако батерията бъде заменена с неправилен вид.
- Батериите не трябва да бъдат излагани на прекомерна топлина. Дръжте далеч от пряка слънчева светлина, горящ огън и електрически нагревателни уреди.
- НЕ поставяйте акумулаторни батерии в зарядното устройство.
- Използването на слушалки (тип игла) продължително време за слушане на музика високо може да увреди слуха ви.
- Напръскайте мека кърпа с вода от 2 до 4 пъти и я използвайте за почистване на предната рамка; забърсвайте само в една посока. Прекомерната влага може да причини зацапване.

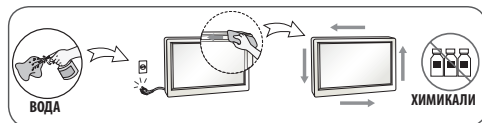

- Не използвайте устройства с високо напрежение около монитора. (напр. Електрическа мухобойка)
  - ▶ Мониторът може да се повреди, например да възникне токов удар.

## Монтаж на стена

- НЕ монтирайте този продукт сами, тъй като можете да се нараните или да повредите продукта. Моля, свържете се с персонала на сервиз, оторизиран от Производителя.

# ЛИЦЕНЗИ

Поддържаните лицензи може да са различни в зависимост от модела. За повече информация относно лицензите посетете [www.lg.com](http://www.lg.com).



## ИНФОРМАЦИЯ ЗА СОФТУЕР С ОТВОРЕН КОД

За да получите изходния код съгласно GPL, LGPL, MPL и други лицензи с отворен код, които имат задължения да разкриват изходния код, който се съдържа в този продукт, и за достъп до всички посочени лицензионни условия, бележки за авторски права и други съответни документи, посетете адрес: <https://opensource.lge.com>.

LG Electronics също ще Ви предостави отворен изходен код на CD-ROM срещу заплащане, покриващо разходите за извършване на такава дистрибуция (като например цената на носителите, разходите по транспорта), след като получите поръчка за това по имейл на адрес: [opensource@lge.com](mailto:opensource@lge.com).

Тази оферта е валидна за всеки, който получи тази информация за период от три години след последната ни пратка на този продукт.

# ПОДГОТОВКА

## ЗАБЕЛЕЖКА

- Възможно е вашият телевизор да изглежда различно от този на показаното изображение.
- OSD (екранното меню) на телевизора може леко да се различава от показаното в ръководството.
- Наличните менюта и опции може да се различават от входния източник или модела на устройството, което използвате.
- В бъдеще е възможно към този модел телевизори да се добавят нови функции.
- Телевизорът може да бъде поставен в режим на готовност, за да се намали консумацията на енергия. Телевизорът трябва да бъде изключен, ако няма да се гледа известно време, тъй като това ще намали консумацията на енергия.
- Консумираната електрическа енергия по време на употреба може да се понижи значително, ако намалите нивото на яркост на телевизора и това съответно ще понижи и общите разходи от използване на уреда.
- Артикулите, предоставени заедно с продукта, може да са различни в зависимост от модела.
- Продуктовите спецификации или съдържанието на това ръководство може да се променят без предизвестие поради актуализиране на функции на продукта.
- За оптимална връзка HDMI кабелите и USB устройствата трябва да разполагат с фасети с плътност под 10 мм и ширина 18 мм. Използвайте удължителен кабел, който поддържа USB 2.0, ако USB кабелът или USB паметта не се побира в USB порта на телевизора ви.

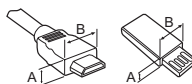

\*A ≤ 10 мм

\*B ≤ 18 мм

- Използвайте сертифициран кабел с логото на HDMI върху него. Ако не използвате сертифициран HDMI кабел, е възможно екранът да не се показва или да възникне грешка при свързване.
- Препоръчани типове HDMI кабел  
- Ultra High-Speed HDMI®/™ кабел (3 м или по-малко)

## ВНИМАНИЕ

- За да осигурите безопасността и продължителната експлоатация на продукта, не използвайте никакви неодобриени елементи.
- Всяка повреда или щети, нанесени вследствие използването на неодобриени елементи, не се обхващат от гаранцията.

## ЗАКУПУВА СЕ ОТДЕЛНО

С цел повишаване на качеството самостоятелно закупените артикули могат да се променят или актуализират без предизвестие. За да закупите такива, се обърнете към местния представител. Тези устройства работят само с определени модели.

Наименованието на модела или дизайна му могат да се променят в зависимост от надстройката на функциите на продукта или фактори и условия, свързани с производителя.

### Дистанционно управление Magic

Проверете дали Вашият модел телевизор поддържа Bluetooth в спецификациите на безжичния модул, за да се разберете дали може да се използва с дистанционното управление Magic.

## ПОВДИГАНЕ И ПРЕМЕСТВАНЕ НА ТЕЛЕВИЗОРА

Когато премествате или повдигате телевизора, прочетете следната информация, за да предотвратите надраскване или повреда и да осигурите безпроблемно транспортиране, независимо от модела и размера на телевизора.

- Препоръчително е да премествате телевизора в кутията или опаковъчния материал, в който първоначално е бил доставен.
- Преди да местите или повдигате телевизора, изключете захранващия и всички останали кабели.
- Когато държите телевизора, екранът трябва да бъде обърнат към вас, за да го предпазите от повреда.
- Придържайте добре горната и долната страна на рамката на телевизора. Не докосвайте прозрачната част, високоговорителя или решетъчната зона на високоговорителя.

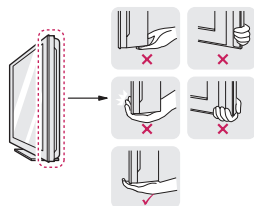

- Когато транспортирате телевизора, не го излагайте на разтърсване или прекомерна вибрация.
- Когато транспортирате телевизора, го дръжте в изправено положение, никога не го обръщайте на една страна и не го накланяйте наляво или надясно.

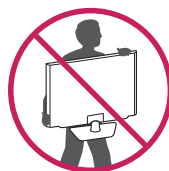

- Не прилагайте прекомерен натиск, за да не причините огъване/печупване на конзолата на корпуса, тъй като това може да повреди екрана.



## ИЗПОЛЗВАНЕ НА БУТОНА

- Можете да включите телевизора като натиснете бутона.
- Възможно е вашият телевизор да изглежда различно от този на показаното изображение.

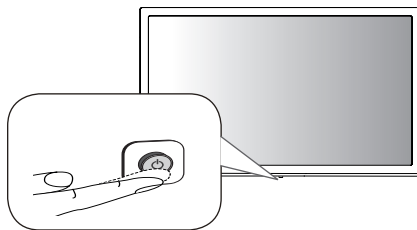

### Основни функции

	Включване (Натискане)
	Изключване на захранването <sup>1</sup> (Натискане и задържане)
	Управление на менюто (Натискане <sup>2</sup> )
	Избор от менюто (Натискане и задържане <sup>3</sup> )

- 1 Всички работещи приложения ще се затворят.
- 2 Натиснете за кратко бутона, докато телевизорът е включен, за да навигирате в менюто.
- 3 Можете да използвате функцията, когато влезете в управлението на менюто.

### Регулиране на менюто

Когато телевизорът е включен, натиснете веднъж бутона. Можете да коригирате елементите на менюто чрез бутона.

	Изключване на захранването.
	Сменя входния източник.
	Регулира силата на звука.
	Превърта през запазените програми или канали.

### ⚠ ВНИМАНИЕ

- Винаги избягвайте да докосвате екрана, тъй като това може да доведе до повреда на екрана.
- Не пренасяйте телевизора обрнат обратно държейки корпуса на стойката (или базата на стойката), тъй като това може да предизвика падането му, което да доведе до повреда или нараняване.
- При управление на телевизора внимавайте да не повредите подаващия се бутон на джойстика. (В зависимост от модела)



## НАСТРОЙКА НА ТЕЛЕВИЗОРА

### ⚠ ВНИМАНИЕ

- Когато закрепвате стойката към телевизора, поставете екрана насочен надолу върху маса с мека подложка или хоризонтална повърхност, за да предпазите екрана от надраскване.
- Не използвайте чужди вещества (масла, смазочни средства и др.) върху частите на винта при монтажа на продукта. (Това може да повреди продукта.)

### ! ЗАБЕЛЕЖКА

- Премахнете стойката, преди да монтирате телевизора на конзола за стена, като изпълните закрепянето на стойката в обратен ред.

## МОНТАЖ ВЪРХУ МАСА

- Възможно е вашият телевизор да изглежда различно от този на показаното изображение.

1. Повдигнете и наклонете телевизора така, че да застане изправен върху масата.
  - Оставете разстояние от 100 мм (минимум) от стената, за да осигурите необходимата вентилация.

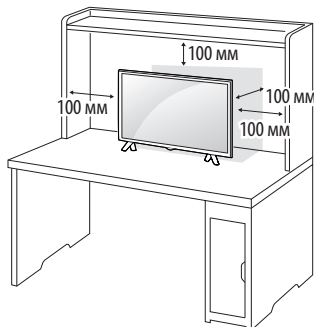

2. Включете AC-DC адаптер и захранващия кабел в електрически контакт.

### ⚠ ВНИМАНИЕ

- Не поставяйте телевизора близо до или върху топлинни източници, тъй като това може да причини пожари или други щети.
- Преди да включите щепсела на захранващия кабел на телевизора в електрически контакт на стената, непременно свържете телевизора с AC/DC адаптера.

## Използване на защитната система Кенсингтън (допълнителна)

(Тази характеристика не се предлага за всички модели.)

- Възможно е вашият телевизор да изглежда различно от този на показаното изображение.

Конекторът на защитната система Кенсингтън се намира от задната страна на телевизора. За допълнителна информация относно монтажа и употребата, разгледайте ръководството, предоставено към защитната система Кенсингтън или вижте <http://www.kensington.com>. Включете кабела на защитната система Кенсингтън между телевизора и масата.

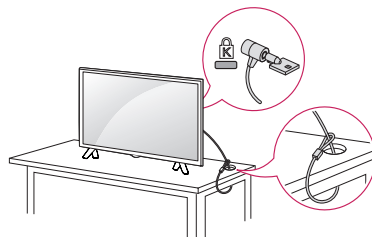

### ⓘ ЗАБЕЛЕЖКА

- Защитната система Кенсингтън не е задължителна. Можете да закупите допълнителни аксесоари от повечето магазини за електроника.

## МОНТАЖ НА СЕНА

За да осигурите добра вентилация, оставете разстояние от по 100 мм от всяка страна до стената. Можете да получите инструкциите за монтаж от търговския представител, разгледайте допълнителните указания за монтаж на конзола под наклон на стена и ръководството за монтаж.

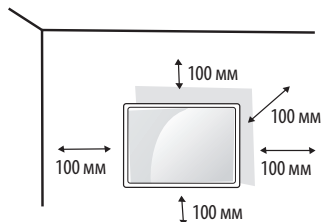

А ако планирате да монтирате телевизора на стена, закачете конзолата за окачване на стена (допълнителни части) към гърба на телевизора.

Когато монтирате телевизора с помощта на конзола за поставяне на стена (допълнителни части), бъдете внимателни, за да не го изпуснете.

- 1 Ако използвате винт, който е по-дълъг от указания, телевизорът може да се повреди.
- 2 Ако използвате неправилен винт, телевизорът може да се повреди и да падне от окачването. Ако това се случи, LG Electronics няма да носи отговорност за последствията.

### Закупува се отделно (конзола за монтаж на стена)

Модел	24TQ510S 24TQ520S 27TQ615S 27TQ625S	28TQ515S 28TQ525S 28LQ515S 28LQ525S
Монтаж върху стена (А x В) (мм)	75 x 75	100 x 100
		
Стандартен винт	M4 x L10	
Брой винтове	4	
Конзола за монтиране на стена (допълнителна)	LSW149	

### ⚠ ВНИМАНИЕ

- Трябва да използвате предоставения в комплекта винт. (В зависимост от модела)
- Първо изключете захранването, след което преместете или монтирайте телевизора. В противен случай може да възникне ток удар.
- Ако монтирате телевизора на тавана или на стена под наклон, може да падне и да причини сериозно нараняване.
- Използвайте одобрена стойка за стена LG и се свържете с местния дилър или квалифициран персонал.
- Не пренатягайте винтовете, тъй като това може да повреди телевизора или да анулира гаранцията ви.
- Използвайте винтове и монтажни елементи за стена, които съответстват на стандарта VESA. Всички повреди или наранявания, възникнали поради неправилна употреба или използване на неправилен аксесоар не се обхващат от гаранцията.
- Дължината на винтовете от външната повърхност на задния капак трябва да е под 8 мм.

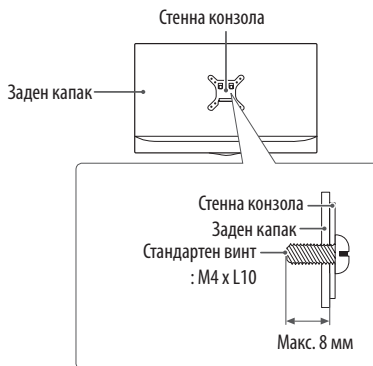

### ! ЗАБЕЛЕЖКА

- Използвайте винтовете, посочени в спецификациите за винтове на стандарта VESA.
- Комплектът стойка за стена включва ръководство за монтаж и нужните части.
- Конзолата за монтаж на стена не е задължителна. Можете да закупите допълнителни аксесоари от повечето магазини за електроника.
- Дължината на винтовете може да е различна в зависимост от монтажа на стена. Обезателно използвайте подходящата за целта дължина.
- Допълнителна информация ще откриете в ръководството към стойката за стена.

# ВРЪЗКИ (УВЕДОМЯВАНИЯ)

Свържете различни външни устройства с телевизора и превключвателите за входния сигнал, за да изберете съответното външно устройство. За допълнителна информация относно свързването на външни устройства, разгледайте ръководството на съответното устройство. Външните устройства могат да бъдат: Blu-ray плейър, HD приемници, DVD плейъри, VCR, аудио системи, USB устройства за съхранение, компютри, игрови конзоли и други външни устройства.

## ЗАБЕЛЕЖКА

- Свързването на външното устройство може да е различно в зависимост от модела.
- Свържете външни устройства с телевизора, независимо от реда на подреждане на телевизионните портове.
- Ако записвате телевизионна програма с Blu-ray/DVD рекордер или VCR, непременно включете входния кабел за сигнала от телевизора в самия телевизор чрез DVD рекордер или VCR. За подробности относно записването направете справка в ръководството на потребителя на свързаното устройство.
- За да се запознаете с инструкциите за работа, разгледайте ръководството за използване на външното оборудване.
- Ако включвате устройство за игри в телевизора, използвайте кабела, предоставен с това устройство.
- В режим на работа с компютър е възможно да се появи шум, произтичащ от резолюцията, контраста или яркостта. Ако доловите шум, променете резолюцията на изхода на компютъра, настройте различна стойност на опресняване или регулирайте яркостта и контраста от меню [Картина], докато картината се изчисти.
- В режим на компютър някои настройки на разделителната способност може да не работят правилно в зависимост от графичната карта.
- При свързване чрез кабелна LAN мрежа се препоръчва използването на кабел CAT 7. (Само когато е осигурен LAN порт.)
- Ethernet поддържа само 100 Base-T.

## Свързване на антена

Включете телевизора в стенно гнездо за антена чрез радиочестотен кабел (75 Ω) (Не е доставен).

- Използвайте сплитер на сигнала, който е предназначен за повече от 2 телевизора.
- Ако качеството на изображението е лошо, монтирайте усилвател на сигнала, за да го подобрите.
- Ако качеството на изображението е слабо със свързана антена, опитайте да настроите антената отново в правилната посока.
- Кабелът на антената и преобразувателят не се предоставят в комплекта.

## Свързване на сателитна чиния

(Само за сателитни модели)

Свържете телевизора със сателитна чиния и включете в сателитно гнездо чрез сателитен радиочестотен кабел (75 Ω).

## Свързване на CI модулът

(В зависимост от модела)

Гледайте кодираните (платените) услуги в цифров телевизионен режим.

- Проверете дали модулът CI е поставен в COMMON INTERFACE порт в правилната посока. Ако модулът не е поставен правилно, това може да причини повреда на телевизора и COMMON INTERFACE порт.
- Ако телевизорът не показва нито видео, нито аудио при свързване на CI+ CAM, моля, свържете се с оператора на наземни/кабелни/сателитни услуги.

## Други връзки

Свържете вашия телевизор към външни устройства.

За най-добро качество на изображение и звук свържете външното устройство и телевизора с HDMI кабел. Някои отделни кабели не са предоставени.

- USB портът поддържа 0,5 А електрически ток. Ако ви трябва повече електрически ток в случай на твърд диск, използвайте отделния захранващ адаптер.

## ЗАБЕЛЕЖКА

- Поддържан HDMI аудиоформат (В зависимост от модела): Dolby Digital / Dolby Digital Plus (32 kHz / 44,1 kHz / 48 kHz), PCM (32 kHz / 44,1 kHz / 48 kHz / 96 kHz / 192 kHz)

# ДИСТАНЦИОННО УПРАВЛЕНИЕ

Описанията в това ръководство съответстват на бутоните на дистанционното управление. Моля, прочетете внимателно това ръководство и използвайте правилно телевизора.

За да смените батериите, отворете капачето на гнездото им, сменете ги със съответните батерии (1,5 V AAA), като съпоставите

⊕ и ⊖ клеми спрямо указанията в гнездото, след което затворете капачето. За да извадите батериите, извършете действията за поставяне в обратен ред.

## ⚠ ВНИМАНИЕ

- Не комбинирайте стари с нови батерии, тъй като това може да повреди дистанционното управление.
- Дистанционното управление няма да бъде включено за търговския пазар.

Винаги насочвайте дистанционното управление към сензора за дистанционно управление на телевизора.

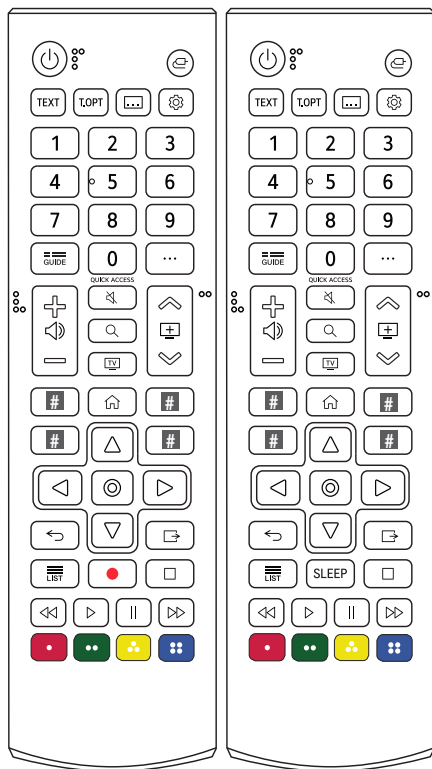

(Някои бутони и услуги може да не се предлагат в зависимост от моделите и регионите.)

## 1 За да използвате бутона, натиснете и задръжте за повече от 3 секунди.

⏻ (Захранване) Включва или изключва захранването.

⏪ (Вход) Сменя входа.

TEXT, T.OPT (Бутони за телетекст) Тези бутони се използват за телетекст.

⏮ (CC/SUB) Показва предпочитаните от вас субтитри в цифров режим.

⚙ (Бързи настройки) Предоставя достъп до бързите настройки.

Числови бутони Въвежда числа.

☞ Осъществява достъп до [Бърза помощ].

GUIDE Показва справочника за програми.

⋮ (Още действия) Показва още функции на дистанционното управление.

QUICK ACCESS<sup>1</sup> Редактира „БЪРЗ ДОСТЪП“.

- „БЪРЗ ДОСТЪП“ е функция, която ви позволява да влезете директно в конкретно приложение или Live TV, като натиснете и задръжите бутоните с цифри.

⊕ ⊖ Регулира силата на звука.

⏮ ⏭ Превърта през запазените програми или канали.

🔇 (Без Звук) Изключва всички звуци.

🔇 (Без Звук)<sup>1</sup> Предоставя достъп до меню [Достъпност].

🔍 (Търсене) Проверете за препоръчано съдържание.

(Някои препоръчани услуги може да не са достъпни в определени държави.)

Търсене на съдържание като телевизионни програми, филми и други видеоклипове или търсене в интернет чрез въвеждане на текст в полето за търсене.

📺 Можете да гледате телевизия или LG Channels.

**# Бутони за услугата за поточно предаване** Свързва се към услугата за възпроизвеждането на видеозаписи в реално време.

 **(НАЧАЛО)** Показва началното меню.

 **(НАЧАЛО)** Стартира последно използваните приложения.

**Бутони за навигация (нагоре/надолу/наляво/надясно)** Превъртате през менюта или опции.

 **(OK)** Избирате менюта или опции и потвърждавате своя избор.

 **(OK)** Осъществява достъп до [Magic Explorer]. Когато използвате [ТВ справочник], [Настройки], [Известие за спорт] или [Художествена галерия], натиснете върху текста и задръжте.

 **(Назад)** Връщане на предишното ниво.

 **(Изход)** Изтрива всичко на екрана и се връща на телевизионен режим.

 **□, ◀◀, ▶▶, ||, ▶▶** Управлява бутоните за мултимедийно съдържание.

 Влизате в списъка със записани програми.



**SLEEP** Задава Sleep Таймер.

 **(REC)** Започвате да записвате и се извежда менюто за запис. Този телевизор не поддържа функция за запис.

 **•, ••, ◻, ■■** С тях влизате в специални функции на някои менюта.

## РЪКОВОДСТВО НА ПОТРЕБИТЕЛЯ

За повече информация относно този телевизор прочетете „РЪКОВОДСТВО НА ПОТРЕБИТЕЛЯ“, приложено към продукта. (В зависимост от модела)

- За да отворите РЪКОВОДСТВО НА ПОТРЕБИТЕЛЯ  →  → [Поддръжка] → [Ръководство на потребителя]

# ПОДДРЪЖКА

## Почистване на телевизора

Редовно актуализирайте и почиствайте телевизора, за да го поддържате в най-добра форма и да удължите максимално експлоатационния му живот.

- Най-напред непременно изключете захранващия и всички останали кабели.
- Когато телевизорът бъде оставен без надзор и не се използва за продължително време, изключвайте захранващия кабел от стенния контакт, за да предотвратите евентуална повреда по време на гръмотевични бури или токови удари.

## Екран, рамка, шкаф и стойка

За да отстраните прах или леки замърсявания, забършете повърхността със суха, чиста и мека кърпа.

За да отстраните основните замърсявания, забършете повърхността с мека кърпа, напоена в чиста вода или разреден разтвор на почистващ препарат. След това незабавно забършете със суха кърпа.

- Винаги избягвайте да докосвате екрана, тъй като това може да доведе до повреда на екрана.
- Не натискайте, търкайте или потупвайте повърхността на екрана с нокът или остър предмет, тъй като това може да причини надрасквания и изкривяване на изображенията.
- Не използвайте никакви химически вещества, тъй като това може да повреди продукта.
- Не пръскайте течност по повърхността. Ако в телевизора проникне вода, това може да причини пожар, токов удар или неизправност.

## Захранващ кабел

Редовно почиствайте натрупалите се замърсявания или прах върху захранващия кабел.

## Предотвратяване на „вгаряне на картина“ на екрана на телевизора.

- Ако на екрана на телевизора се появи фиксирано изображение и остане там продължително време, то ще се вгради и ще причини трайна промяна на екрана. Този ефект на "прогаряне на изображението" или т.нар. "burn in" ефект не е включен в гаранционните условия.
- Ако съотношението на контраста на телевизора е зададено на 4:3 за продължително време, burn in ефектът може да се появи върху letterbox зоната на екрана.
- Избягвайте на екрана на телевизора да стои неподвижно изображение продължително време (2 или повече часа за LCD, 1 или повече часа за плазмени телевизори), за да предотвратите появата на ефекта burn in.

# ОТСТРАНЯВАНЕ НА НЕИЗПРАВНОСТИ

## Не мога да управлявам телевизора от дистанционното управление.

- Проверете сензора на дистанционното управление и опитайте отново.
- Проверете дали няма препятствие между телевизора и проектора и дистанционното управление.
- Проверете дали батериите работят, както и дали са поставени правилно (⊕ ⊕, ⊖ ⊖).

## Не се показва изображение и не се чува никакъв звук.

- Проверете дали телевизорът е включен.
- Проверете дали захранващият кабел е включен в контакт на стената.
- Проверете дали няма проблем с контакта на стената, като включите в него други уреди.

## Телевизорът се изключва внезапно.

- Проверете настройките на захранването. Възможно е да има смущения в захранването.
- Проверете дали функцията за автоматично изключване е активирана в настройките за време.
- Ако докато телевизорът е включен не се произведе никакъв сигнал, той ще се изключи автоматично след 15 минути на неактивност.

## При свързване към компютъра (HDMI) няма открит сигнал.

- Изключете/включете телевизора с помощта на дистанционното управление.
- Включете отново HDMI кабела.
- Рестартирайте компютъра, докато телевизорът е включен.

# СПЕЦИФИКАЦИИ

Поради надграждането на някои функции на устройството показаните по-горе спецификации може да се променят без предизвестие.

БЪЛГАРСКИ

Модел	Размери (Ш x Д x В) (мм)		Тегло (kg)		Консумация на енергия (Състояние по подразбиране) (Обикновено)	Изискване за мощност
	Със стойка	Без стойка	Със стойка	Без стойка		
<b>24TQ510S</b>	563,1 x 148,6 x 393,8	563,1 x 58 x 340,9	3,6	3,25	28 W	19 V --- 2,0 A
<b>24TQ520S</b>	563,1 x 150,1 x 367	563,1 x 58 x 340,9	3,3	3,25	28 W	19 V --- 2,0 A
<b>27TQ615S</b>	612 x 152,5 x 423,1	612 x 73,9 x 368,5	3,75	3,5	32 W	19 V --- 2,0 A
<b>27TQ625S</b>	612 x 150 x 394,8	612 x 73,9 x 368,5	3,55	3,5	32 W	19 V --- 2,0 A
<b>28TQ515S</b> <b>28LQ515S</b>	649,5 x 187,5 x 448,3	649,5 x 78,4 x 394,3	3,88	3,53	32 W	19 V --- 2,0 A
<b>28TQ525S</b> <b>28LQ525S</b>	649,5 x 150,0 x 420,9	649,5 x 78,4 x 394,3	3,57	3,53	32 W	19 V --- 2,0 A

<b>AC/DC адаптер</b> (В зависимост от страната)	Производител: PI Модел: AD2137S20, AD10530LF Производител: Honor Модел: ADS-45FSQ-19 19040EPG-1, ADS-45SQ-19-3 19040E, ADS-45FSN-19 19040GPG
	Вход: AC 100 – 240 V ~ 50/60 Hz Изход: DC 19 V --- 2,1 A

<b>Работна среда</b>	<b>Работна температура</b>	От 0 °C до 40 °C
	<b>Работна влажност</b>	По-малко от 80 %
	<b>Температура на съхранение</b>	От -20 °C до 60 °C
	<b>Влажност при съхранение</b>	По-малко от 85 %



## Спецификации за излъчване

(В зависимост от страната)

	Цифрова телевизия			Аналогова телевизия
<b>Система на телевизия</b>	DVB-S/S2 DVB-C DVB-T/T2			PAL/SECAM B/G/I/D/K, SECAM L
<b>Обхват на програма</b>	DVB-S/S2	DVB-C	DVB-T/T2	46 ~ 862 Mhz
	950 ~ 2150 Mhz	46 ~ 890 Mhz	VHF III: 174 ~ 230 Mhz UHF IV: 470 ~ 606 Mhz UHF V: 606 ~ 862 Mhz S диапазон II: 230 ~ 300 Mhz S диапазон III: 300 ~ 470 Mhz	
<b>Максимален брой програми, които могат да се съхранят</b>	6000	3000		
<b>Импеданс на външна антена</b>	75 Ω			
<b>Размер на CI модула (Ш x В x Д)</b>	100,0 мм x 55,0 мм x 5,0 мм			

## Спецификация на безжичен модул

Спецификация на безжичен модул (LGSBWAC03)	
Безжична LAN (IEEE 802.11a/b/g/n/ac)	
Честотен обхват	Изходяща мощност (макс.)
От 2400 до 2483,5 MHz	18,5 dBm
От 5150 до 5725 MHz	19,5 dBm
От 5725 до 5850 MHz	11,5 dBm
Bluetooth	
Честотен обхват	Изходяща мощност (макс.)
От 2400 до 2483,5 MHz	9 dBm
<p>Тъй като честотните канали се различават в зависимост от държавата, потребителят не може да сменя или регулира работната честота. Този продукт е конфигуриран за таблицата за регионалната честота.</p> <p>По преценка на потребителя това устройство трябва да бъде монтирано и експлоатирано при минимално разстояние от 20 см между устройството и тялото.</p>	







## ПРЕДУПРЕЖДЕНИЕ! (ОПАСНОСТ ЗА СТАБИЛНОСТТА)

Един телевизор може да падне и да причини тежки наранявания или смърт. Много наранявания, особено на деца, могат да бъдат избегнати, като спазвате някои прости предпазни мерки като:

- ВИНАГИ използвайте препоръчаните от производителя на телевизора шкафове, стойки или начини за закрепване.
- ВИНАГИ използвайте мебел, която може безопасно да поддържа телевизора.
- Телевизорът НИКОГА не трябва да излиза от края на опорната мебел.
- ВИНАГИ обяснявайте на децата колко е опасно да се катерят по мебелите, за да стигат до телевизора или неговите бутони.
- ВИНАГИ прокарвайте кабелите, свързани с телевизора така, че човек да не може да се спъне или хване за тях.
- НИКОГА не поставяйте телевизор на нестабилно място.
- НИКОГА не поставяйте телевизора на висока мебел (например кухненски шкафчета или библиотеки), без да закрепите мебелите и телевизора за подходяща опора.
- НИКОГА не поставяйте телевизора на постелки или други материали между телевизора и опорната мебел.
- НИКОГА не поставяйте предмети, които могат да изкушат децата да се покатерят – например играчки и дистанционни управления – върху телевизора или мебелите, на които е поставен.

Същите предпазни мерки трябва да се взимат и когато телевизорът се прибира и премества.

## Символи

	Отнася се за променлив ток (AC).
	Отнася се за постоянен ток (DC).
	Отнася се за оборудване от клас II.
	Отнася се за режим на готовност.
	Отнася се за "ВКЛ" (захранване).
	Отнася се за опасно напрежение.

## Услуга

Изключете монитора от контакта и се обърнете към квалифициран сервизен персонал, когато:

- Захранващият кабел или щепселът са повредени или протрити.
- Върху монитора е разлята течност.
- Мониторът е бил изложен на дъжд или вода.
- Мониторът не работи нормално след като са приложени инструкциите за експлоатация. Настройте само контролите, които са обхванати от инструкциите за експлоатация. Неправилната настройка на другите контроли може да доведе до повреда и често изисква продължителна работа от квалифициран техник, за да възстанови нормалната работа на монитора.
- Мониторът е изпуснат или корпусът е повреден.
- Мониторът показва отчетлива промяна в производителността.
- Чува се продължително или често щракане или пукане от монитора, докато той работи. Нормално е някои монитори да издават звуци от време на време при включване или изключване или при смяна на видео режимите.

Не се опитвайте да ремонтирате монитора сами, тъй като отварянето или премахването на корпуса може да ви изложи на опасно напрежение или други опасности. Обслужването трябва да се извършва от квалифицирани техници.



Моделът и серийният номер на продукта се намират на гърба и от едната страна на продукта.

Запишете ги, в случай че някога имате нужда от сервизно обслужване.

Модел

---

Сериен номер

---