



[www.lg.com](http://www.lg.com)

Copyright © 2023 LG Electronics Inc.

Всички права запазени.

# LG OLED TV

## РЪКОВОДСТВО НА ПРИТЕЖАТЕЛЯ

### Безопасност и справки

Прочетете това ръководство внимателно, преди да използвате вашето устройство, и го запазете за бъдещи справки.

Моделът и серийният номер на продукта се намират на гърба и от едната страна на продукта. Запишете ги, в случай че някога имате нужда от сервизно обслужване.



Модел

---

Сериен номер

---

## Преди да прочетете това ръководство

- Преди да използвате телевизора, прочетете внимателно това ръководство и го запазете за бъдещи справки.
- От сайта можете да изтеглите ръководството, което съдържа монтаж, използване, отстраняване на проблеми, спецификации, лиценз и др. Също така можете да прегледате съдържанието му на Вашия компютър или мобилно устройство.
- **Ръководство на потребителя** : За повече информация относно този телевизор прочетете „РЪКОВОДСТВО НА ПОТРЕБИТЕЛЯ“, приложено към продукта. (В зависимост от модела)
  - За да отворите РЪКОВОДСТВО НА ПОТРЕБИТЕЛЯ  →  → [Поддръжка] → [Ръководство на потребителя]

### Закупува се отделно

- С цел повишаване на качеството самостоятелно закупените артикули могат да се променят или актуализират без предизвестие. За да закупите такива, се обърнете към местния представител. Тези устройства работят само с определени модели.
- Наименованието на модела или дизайна му могат да се променят в зависимост от надстройката на функциите на продукта или фактори и условия, свързани с производителя.
- Кабел за свързване на антените и външните устройства трябва да се закупи отделно.

### Забележка

- Продуктовите спецификации или съдържанието на това ръководство може да се променят без предизвестие поради актуализиране на функции на устройството.
- Артикулите, предоставени заедно с продукта ви, може да са различни в зависимост от модела.
- Възможно е вашият телевизор да изглежда различно от този на показаното изображение.

## Предупреждение! Инструкции за безопасност



**ВНИМАНИЕ** : ЗА ДА НАМАЛИТЕ РИСКА ОТ ТОКОВ УДАР, НЕ СВАЛЯЙТЕ ПРЕДНИЯ КАПАК (ИЛИ ЗАДНИЯ). УСТРОЙСТВОТО НЕ СЪДЪРЖА ЧАСТИ, КОИТО МОГАТ ДА СЕ ОБСЛУЖВАТ ОТ ПОТРЕБИТЕЛЯ. ОБЪРНЕТЕ СЕ КЪМ КВАЛИФИЦИРАНИ ТЕХНИЦИ.



Този символ служи за уведомяване на потребителя за наличието на неизолирано "опасно напрежение" в устройството, което може да разполага с достатъчна сила, за да породи риск от токов удар, който да нарани човек.



Този символ служи за уведомяване на потребителя за наличието на съпътстваща устройството документация с важни инструкции за работата и поддръжката (обслужването).

**ПРЕДУПРЕЖДЕНИЕ** : ЗА ДА НАМАЛИТЕ РИСКА ОТ ПОЖАР ИЛИ ТОКОВ УДАР, НЕ ИЗЛАГАЙТЕ ТОЗИ ПРОДУКТ НА ДЪЖД ИЛИ ВЛАГА.

- ЗА ДА ПРЕДОТВРАТИТЕ ОПАСНОСТТА ОТ РАЗПРОСТРАНЕНИЕ НА ПОЖАР, ВИНАГИ СЪХРАНЯВАЙТЕ ПРОДУКТА ДАЛЕЧ ОТ ИЗТОЧНИЦИ НА ОТКРИТ ОГЪН.
  - **Не поставяйте телевизора и дистанционното управление в следните среди:**
    - Дръжте продукта далеч от пряка слънчева светлина.
    - Зона с висока влажност, например баня.
    - Близко до източник на топлина, като печка и други устройства, генериращи топлина.
    - Близко до кухненски плотове или овлажнители, където продуктът може лесно да бъде изложен на пара или мазнина.
    - Зона, изложена на дъжд или вятър.
    - Не го излагайте на капки или пръски и не поставяйте предмети, пълни с течности, като например вази, чаши и т.н., върху или над уреда (например на рафтове над него).
  - В близост до запалими предмети, като например бензин или свещи, и не излагайте телевизора на директен въздушен поток от климатик.
  - Не го монтирайте на места с прекомерно много прах.
- В противен случай това може да доведе до пожар, токов удар, взрив/експлозия, неизправност или деформиране на продукта.
- **Вентилация**
    - Монтирайте телевизора си на място с подходяща вентилация. Не го монтирайте в затворено пространство, като например шкаф за книги.
    - Не поставяйте продукта върху мокет или възглавница.
    - Не блокирайте и не покривайте продукта с текстилни и други материали, докато е включен.
  - Внимавайте да не докосвате вентилационните отвори. Когато гледате телевизора продължително време, вентилационните отвори може да се нагорещат.

- Предпазвайте захранващия кабел от физически или химически повреди като огъване, прищипване, защитване във врати или настъпване. Обръщайте особено внимание на щепселите, стенните контакти и мястото, където кабелът влиза в устройството.
- Не премествайте телевизора, докато е включен захранващият кабел.
- Не използвайте повреден или разхлабен захранващ кабел.
- Когато изваждате захранващия кабел, се уверете, че го хващате за щепсела. Не дърпайте захранващия кабел, за да изключите телевизора от контакта.
- Не свързвайте твърде много устройства към един и същ променливотоков контакт, тъй като това може да доведе до пожар или токов удар.
- **Изключване на устройството от захранването**
  - Захранващият щепсел е прекъсвачът. В случай на извънредна ситуация захранващият щепсел трябва да е на леснодостъпно място.
- Не позволявайте на децата си да се качват върху телевизора или да се прилепят към него. В противен случай той може да падне, което да причини сериозно нараняване.
- **Заземяване на външна антена** (Може да се различава в зависимост от държавата):
  - Ако е монтирана външна антена, следвайте мерките за безопасност по-долу.
 

Система с външна антена не трябва да бъде разположена в близост до наземни електропроводи или други електрически лампи, до електрически вериги или на места, където би могла да влезе в контакт с такива електропроводи или вериги, тъй като може да бъдат причинени сериозни наранявания или смърт.
- Никога не докосвайте този уред или антената по време на гръмотевична буря. Може да ви удари ток.
- Уверете се, че захранващият кабел е свързан стабилно към телевизора и стенния контакт, в противен случай може да възникне повреда на щепсела и контакта, а в екстремни случаи може да възникне пожар.
- Не поставяйте метални или запалими предмети в продукта. Ако в продукта попадне чужд обект, извадете захранващия кабел от контакта и се свържете с отдела за обслужване на клиенти.
- Не докосвайте края на захранващия кабел, докато е включен. Може да ви удари ток.
- **Ако възникне някоя от следните ситуации, изключете незабавно продукта от контакта и се свържете с местния отдел за обслужване на клиенти.**
  - Продуктът е повреден.
  - Ако в продукта (например адаптера за променлив ток, захранващия кабел или телевизора) проникне вода или друго вещество.
  - Ако замирише на дим или от телевизора излизат други миризми.
  - По време на гръмотевична буря или при продължително използване.

Дори когато телевизорът е изключен от дистанционно управление или бутон, променливотоковото захранване е свързано към уреда, ако не е изключен от контакта.
- Не използвайте електрически уреди с високо напрежение близо до телевизора (например уреди против насекоми). В противен случай устройството може да се повреди.
- Не се опитвайте да модифицирате този продукт по какъвто и да било начин, без писмено разрешение от LG Electronics. Може да възникне случаен пожар или токов удар. Обръщайте се към местния отдел за обслужване на клиенти за обслужване или ремонт. Неупълномощени промени може да анулират правото на потребителя да използва този продукт.
- Използвайте единствено разрешени допълнителни устройства/аксесоари, одобрени от LG Electronics. В противен случай това може да доведе до пожар, токов удар, неизправност или повреда на продукта.
- Никога не демонтирайте АС адаптера или захранващия кабел. Това може да доведе до опасност от пожар или токов удар.
- Работете внимателно с адаптера, за да избегнете изпускане или удар. Евентуален удар може да повреди адаптера.
- За да намалите риска от пожар или токов удар, не докосвайте телевизора с мокри ръце. Ако щифтовете на щепсела са мокри или покрити с прах, ги изсушете напълно, респ. избършете праха.
- **Батерии**
  - Съхранявайте аксесоарите (батерия и т.н.) на безопасно място, далеч от достъпа на деца.
  - Не причинявайте късо съединение, не разглобявайте и не позволявайте прегряване на батериите. Не изхвърляйте батериите в огън. Батериите не трябва да бъдат излагани на прекомерна топлина.
  - Внимание: опасност от пожар или експлозия, ако батерията бъде заменена с неправилен тип.
- **Преместване на продукта**
  - При преместване на продукта се уверете, че е изключен, щепселът е изваден от контакта и всички кабели са извадени. Може да са нужни двама или повече души за носене на по-големи телевизори. Не натискайте и не оказвайте натиск върху предния панел на телевизора. Това може да доведе до повреда на продукта, опасност от пожар или нараняване.
- Дръжте влагоабсорбиращ материал и виниловите опаковъчни материали далеч от достъпа на деца.
- Не позволявайте удар, изпускане на предмети върху продукта и не изпускате нищо върху екрана.
- Не натискайте силно панела с ръка или с остър предмет, като например пирон, молив или химикалка, и не го драскайте. Това може да повреди екрана.
- **Почистяване**
  - При почистване извадете захранващия кабел от контакта и избършете леко с мека/суха кърпа. Не пръскайте вода или други течности директно върху телевизора. Никога не използвайте препарат за стъкло, освежител за въздух, инсектициди, лубриканти, восък (за автомобили, промишлен), абразивни материали, разреждател, бензол, спирт и т.н., които могат да повредят продукта и/или неговия панел. Това може да доведе до токов удар или повреда на продукта.

## Повдигане и преместване на телевизора

Когато премествате или повдигате телевизора, прочетете следната информация, за да предотвратите надраскване или повреда и да осигурите безпроблемно транспортиране, независимо от модела и размера на телевизора.

- Препоръчително е да премествате телевизора в кутията или опаковъчния материал, в който първоначално е бил доставен.
- Преди да местите или повдигате телевизора, изключете захранващия и всички останали кабели.
- Когато държите телевизора, екранът трябва да бъде обърнат към вас, за да го предпазите от повреда.
- Придържайте добре рамката на телевизора от страни и отдолу. Не докосвайте прозрачната част, високоговорителя или решетъчната зона на високоговорителя.
- Когато транспортирате голям телевизор, са необходими поне 2 души.
- Когато транспортирате телевизора, не го излагайте на раздрусване или прекомерна вибрация.
- Когато транспортирате телевизора, го дръжте в изправено положение, никога не го обръщайте на една страна и не го наклонявайте наляво или надясно.
- Не прилагайте прекомерен натиск, за да не причините огъване/пречупване на конзолата на корпуса, тъй като това може да повреди екрана.
- При пренасяне на телевизора внимавайте да не повредите изпъкналите бутони.



- Винаги избягвайте да докосвате екрана, тъй като това може да доведе до повреда на екрана.
- Когато закрепите стойката към телевизора, поставете екрана насочен надолу върху маса или хоризонтална повърхност с мека подложка, за да предпазите екрана от надраскване.

## Монтаж на маса

- 1 Повдигнете и завъртете телевизора в изправена позиция върху маса.
  - Оставете разстояние от 10 см (минимум) от стената, за да осигурите необходимата вентилация. (В зависимост от модела)
- 2 Включете захранващия кабел в степен контакт.



- Не използвайте чужди вещества (масла, смазочни средства и др.) върху частите на винта при монтажа на продукта. (Това може да повреди продукта.)
- За да осигурите безопасността и продължителната експлоатация на продукта, не използвайте никакви неодобриени елементи.
- Всяка повреда или щети, нанесени вследствие използването на неодобриени елементи, не се обхващат от гаранцията.
- Ако поставите телевизора на стойка, трябва да предприемете действия да предотвратите преобръщането на продукта. В противен случай той може да падне, което да причини нараняване.
- Уверете се, че всички предоставени винтове са прикrepени, когато сплoбявате стойката. Ако винтовете не са напълно затегнати, продуктът може да се наклони или преобръне, което да доведе до повреда. Затягането на винтовете с прекомерна сила може да доведе до тяхното изваждане поради износване на винтовите връзки.
- При инсталиране върху шкаф или рафт с помощта на стойка се уверете, че широчината му е по-голяма от тази на телевизора. (В зависимост от модела)
- Ако телевизорът е поставен на стойка, екранът му може да е наклонен леко назад. Ако стойката не е нивелирана, защото под нея е поставен предмет или не се намира върху равна повърхност, продуктът може да падне и да причини наранявания или да се повреди. (В зависимост от модела)

## Прикрепване на телевизора към стена

- 1 Поставете и затегнете шарнирните болтове или конзолите и болтовете на гърба на телевизора.
  - Ако на нивото на шарнирните болтове има поставени болтове, най-напред извадете болтовете.
- 2 Монтирайте конзолите на стената с помощта на болтовете. Напаснете местоположението на конзолата за стена с шарнирните болтове на гърба на телевизора.
- 3 Свържете добре шарнирните болтове с конзолите за стена чрез здраво въже. Неизменно дръжте въжето хоризонтално спрямо повърхността.
  - Използвайте достатъчно устойчива и голяма платформа или шкаф, за да осигурите поддръжка за телевизора.
  - Не се предоставят конзоли, болтове и въжета. Можете да получите допълнителни аксесоари от местния дилър.

## Стойка (Закупува се отделно)

(В зависимост от модела)

Стойка	Модел
SR-G3WU55	OLED55G3*
SR-G3WU65	OLED65G3*
SR-G3WU8377	OLED77/83G3*

## Монтиране на стена

Внимателно монтирайте допълнителна конзола за стена на гърба на телевизора и след това на здрава стена, перпендикулярно спрямо пода. Когато монтирате телевизора на повърхности от други строителни материали, моля, обърнете се към квалифицирани специалисти. LG препоръчва монтажът на стена да се извърши от квалифициран професионалист. Препоръчваме използването на оригинална скоба за стенен монтаж на LG. Стойката за монтиране на стена на LG може лесно да се движи при свързани кабели. В случай, че използвате друга скоба, моля използвайте такава, която осигурява стабилно закрепване за стената, както и достатъчно разстояние за включване на външни устройства. Препоръчително е да свържете всички кабели преди монтажа на фиксирани конзоли за стена.



- Премахнете стойката, преди да монтирате телевизора на конзола за стена, като изпълните закрепянето на стойката в обратен ред.
- За повече информация относно винтовете и монтажната конзола за стена вижте отделно закупения продукт.
- Ако планирате да монтирате продукта на стена, прикрепете стандартна конзола за монтаж VESA (допълнителни части) към гърба на продукта. Когато монтирате конзолата за стена (допълнителни части) към уреда, прикрепете я внимателно, за да не падне.
- При монтиране на телевизора на стена внимавайте да не го монтирате чрез увесване на захранващия кабел и кабелите за сигнал на задната част на телевизора.
- Не поставяйте продукта на стена, ако може да бъде изложен на олио или пръски от олио. Това може да повреди продукта и да доведе до падане поради хлъзгане.
- Когато монтирате стойката за стена с пълен контакт, телевизорът може да не прави пълен контакт поради състоянието на стената.

## Предпазни мерки за безопасност

(С изключение на 0LW480B, LSW440B)

- Професионалните монтажисти трябва да прочетат внимателно настоящото ръководство, за да извършат правилен монтаж.
- Професионалните монтажисти трябва да предадат настоящото ръководство на клиента след монтажа и да ги насърчат да го прочетат и съхранят на удобно място за бъдещи справки. След като прочетете ръководството за монтаж, съхранете го на удобно място за бъдещи справки.



- Помолете посочен от магазина професионален монтажист да монтира продукта. Монтажът от лице, което не е професионален монтажист, е изключително опасен и може да доведе до нараняване.
- Не монтирайте продукта на нестабилно място, което не може да издържи на теглото му. Ако мястото за монтажа не е достатъчно здраво, продуктът може да падне и да причини нараняване.

- Свържете се с посочен от магазина професионален монтажист, преди да преместите или замените продукта след монтажа. Монтажът е техническа задача и е възможно да възникнат проблеми с безопасността, ако дадено лице се опита да монтира или премести продукта.
- Не се облягайте на продукта и не го подлагайте на силен натиск след монтажа. Продуктът може да падне, ако го направите, което да доведе до нараняване.
- Когато монтирате продукта върху стена, не дърпайте захранващия кабел или кабелите за сигнала от задната страна на телевизора. Това може да повреди кабелите, което да доведе до пожар, токов удар или неизправност на продукта.
- Когато инсталирате продукта, непременно носете работни ръкавици.
  - Инсталирането с незаштитени ръце може да доведе до нараняване.
- Монтирайте продукта съгласно упътванията в ръководството за монтаж. Ако не успеете да монтирате продукта съгласно упътванията в ръководството за монтаж, това може да доведе до тежко нараняване или повреда на продукта.
- Трябва да има поне двама души по време на монтажа на продукта или когато регулирате височината му. Ако се опитате да извършите монтажа или да регулирате продукта самостоятелно, това може да доведе до нараняване или повреда на продукта.
- Уверете се, че има стена, преди да започнете монтажа. Използвайте предоставените с продукта дюбели и винтове. Ако използвате дюбели или винтове, които не са посочени от производителя, те могат да не поддържат теглото на продукта, което крие опасности за здравето.
- Когато пробивате стената за монтажа, трябва да използвате свредла с посочения диаметър. Следвайте инструкциите за дълбочината на отвора. Пробиването и монтажа на продукта по начини, които се различават от посочените в ръководството за монтаж, могат да доведат до нестабилен монтаж и потенциално да застрашат безопасността.
- Не бършете продукта с влажна кърпа и не използвайте отоплителни уреди или овлажнителни за въздух под мястото, където е монтиран продуктът. В продукта могат да влязат течности или пари, а прекомерната топлина може да причини пожар, токов удар или неизправност.
- Не монтирайте продукта близо до противопожарни пръскачки или детектори за дим, на места, където могат да възникнат вибрации или удари, или близо до проводници или източници на захранване с високо напрежение.
- Изключете захранващия кабел на продукта от контакта на стената преди монтажа. Монтажът на продукта, докато захранващият кабел е включен в контакт, може да доведе до токов удар или пожар.
- Не монтирайте продукта с голи ръце. Трябва да носите работни ръкавици. Ако се опитате да монтирате продукта без работни ръкавици, може да получите наранявания.
- Свържете продукта с предоставения кабел. Използването на кабел, който не е посочен от производителя, може да доведе до триене със стената. Вземете предвид крайника на предоставения кабел. (Може да се различава спрямо модела.)

## Преди монтажа

(С изключение на OLW480B, LSW440B)

- Не използвайте продукта за каквито и да е други цели, освен за монтажа на телевизора на стена.
- Избягвайте възможните повреди на продукта и инциденти, причинени от невнимателен монтаж или използване на стойка за стена, която е неподходяща или не е посочена от производителя.
- Следвайте инструкциите в ръководството за монтаж за безпроблемно монтиране на стойката за стена.
- Незабавно прекратете монтажа и се свържете със сервизния център, ако не сте разбрали изцяло процеса на монтаж.  
Обърнете се към професионален монтажист, ако все още имате неясноти след запитването.

- Препоръчва се този продукт да се монтира на бетонна стена или на дървена греда. Монтажът на този продукт на други повърхности (гипсокартон, шперплат, тухли и т.н.) не е препоръчителен. Неправилният монтаж може да доведе до падане на продукта.
- Монтирайте продукта единствено на вертикална стена. Не извършвайте монтаж на стена с наклон, който превишава строителните стандарти, или на стена или таван с голям наклон. LG не носи отговорност за проблеми, причинени от неправилен монтаж на продукта, като например на стени или тавани с голям наклон.

- Прегледайте предоставените принадлежности преди монтажа. Не носим отговорност за загубени или повредени принадлежности, след като вътрешната опаковка бъде отворена.
- Ако бебе или малко дете погълне предоставените принадлежности, могат да възникнат различни рискове за безопасността, като например риск от задушаване. Дръжте предоставените принадлежности далеч от достъпа на деца.
- Завивайте винтовете докрай.  
Избягвайте да използвате прекомерна сила, когато завивате винтовете. Това може да повреди стената и продукта или да влоши здравината или работата на продукта.
- Избягвайте да монтирате телевизори, които надвишават посочената якост на опън, и не позволявайте към продукта да се прилагат външни сили.
- Избягвайте инциденти, като използвате внимателно работните инструменти по време на монтажа.

## Инструменти за монтажа

- Отвертка с накрайник във формата на „+“ (ръчна или електрическа)/нивелир/бормашина/Ø 8 мм свредло за бетон или Ø 4 мм свредло за стомана

## Прикрепване на телевизора към стена

(С изключение на OLW480B, LSW440B)

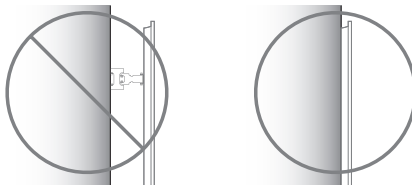

- Моля, използвайте телевизора близо до стената след монтажа.

## Как да прикрепите дюбелите и винтовете

(С изключение на OLW480B, LSW440B)

Моля, направете следното:

- Проверете дали материалът и дебелината на стената и покритието ѝ отговарят на изискванията на ръководството за монтаж. Преди да започнете процедурата по монтиране, трябва да сте сигурни, че стената може да понесе тежестта на телевизора.
- Трябва да използвате предоставените дюбели и винтове на бетонна стена без пукнатини.
- Никога не монтирайте продукта на гипсокартон или стена от хартия или дървесновлакнести плоскости със средна плътност (MDF). Когато се налага да монтирате продукта на такъв вид стена, дюбелите трябва да бъдат прикрепени към носещите елементи (от бетон) или на дървена греда под повърхностния материал.
- Стойката за стена трябва да бъде закрепена за греда. Обикновено това не представлява проблем, но в зависимост от конкретните обстоятелства може да има случаи, в които да бъде невъзможно монтирането върху греда. В такъв случай има голямо разнообразие от дюбели за гипсокартон, например окачващи дюбели, които може да свършат работа. Ако използвате дюбели за гипсокартон, моля, уверете се, че и дюбелите, и стената могат да понесат тежестта на вашия телевизор. Имайте предвид, че предоставените дюбели може да не са подходящи за вашата конкретна ситуация, така че се посъветвайте с професионалист на място.
- Другите видове стени, които не са посочени тук, трябва да могат да издържат на сила на изваждане от над 70 kgf (686 N) и сила на счупване от над 100 kgf (980 N) на всеки закрепващ елемент.
- За да пробиете отвори, използвайте свредло с диаметър 8 мм и пневматична (ударна) бормашина за бетон или свредло с диаметър 4 мм за дървена греда.

## За монтиране на бетонна стена

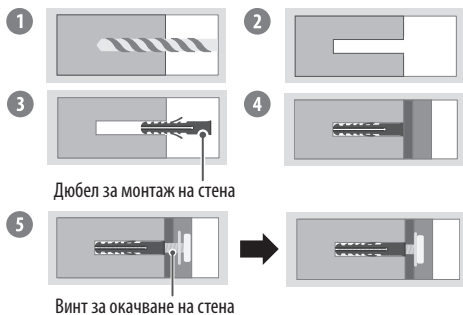

- 1 Пробийте отвори на местата за дюбелите с  $\varnothing$  8 мм свредло на дълбочина от 80 до 100 мм.
- 2 Почистете пробитите отвори.
- 3 Поставете предоставените дюбели за закрепване на стойката за стена в отворите. (Използвайте чук, когато поставяте дюбелите.)
- 4 Натиснете стойката плътно към стената, като подравните отворите.
- 5 Завийте винтовете за закрепване на стойката за стена в отворите. Закрепете винтовете при момент на затягане между 45 kgf/cm и 60 kgf/cm.

## За монтиране на дървена греда

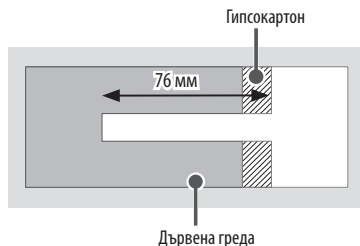

Използвайте свредло с диаметър 4 мм, за да пробийте отвори с дълбочина 76 мм в дърво. (Почистете пробития отвор.)

Без да използвате дюбела за монтаж на стена, затегнете винта за монтаж на стена директно за дървената греда.

## След монтажа

- Когато свързвате допълнителни кабели от страни, препоръчваме да държите телевизора за средата хоризонтално или вертикално при издърпване на продукта, за да сте сигурни, че има достатъчно разстояние от стената преди свързване.
- Когато свързвате допълнителни кабели от долната страна, препоръчваме да освободите телевизора от стойката за стена преди свързване.

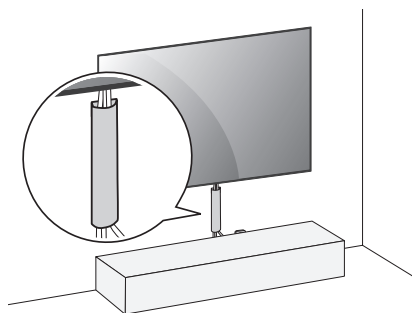

(Пример)

- Използвайте системата за управление на кабели, за да подредите кабелите от долната страна на телевизора както е показано по-долу. Системите за управление на кабелите не се предоставят с продукта, затова ги закупете отделно.
- След като монтирате продукта, трябва да го използвате приблизен до стената.
  - Ако използвате продукта, докато не е приближен до стената, може да се повреди или разклати.
- Не използвайте остър предмет за отстраняване на капака на кабела. Това може да доведе до увреждане на кабела или корпуса. Може също така да причини телесни наранявания. (В зависимост от модела)

## Антенна/Кабел

Включете телевизора в стенно гнездо за антена чрез радиочестотен кабел (75  $\Omega$ ).

- Използвайте сплитер на сигнала, който е предназначен за повече от 2 телевизора.
- Ако качеството на изображението е лошо, монтирайте усилвател на сигнала, за да го подобрите.
- Ако качеството на изображението е слабо със свързана антена, опитайте да настроите антената отново в правилната посока.
- Кабелът на антената и преобразувателят не се предоставят в комплекта.
- За местоположение, където не се поддържа Ultra HD излъчване, този телевизор не може да получава Ultra HD излъчвания директно.

## Сателитна чиния

Свържете телевизора със сателитна чиния и включете в сателитно гнездо чрез сателитен радиочестотен кабел (75  $\Omega$ ). (В зависимост от модела)

# Стартиране на телевизора

## Включване на телевизора

Можете да работите лесно с функциите на телевизора чрез бутона.



Включване (Натискане)

Изключване<sup>1)</sup> (Натискане и задържане)

Управление на менюто (Натискане<sup>2)</sup>)

Избор от менюто (Натискане и задържане<sup>3)</sup>)

- 1) Всички работещи приложения ще се затворят и всеки запис, който се изпълнява, ще спре. (В зависимост от държавата)
- 2) Натиснете за кратко бутона, докато телевизорът е включен, за да навигирате в менюто.
- 3) Можете да използвате функцията, когато влезете в управлението на менюто.

### ✓ Забележка

- При първото включване на телевизора след като е бил доставен от завода е възможно инициализацията му да отнеме няколко минути.
- OSD (екранното меню) на вашия телевизор може леко да се различава от това, показано в ръководството.
- Устройството трябва да има лесен достъп до място с електрически контакт. Някои устройства нямат бутон за включване/изключване, изключването на устройството се осъществява с изваждане на захранващия кабел от контакта.





Свържете различни външни устройства с телевизора и превключвателите режимите за входния сигнал, за да изберете съответното външно устройство. За допълнителна информация относно свързването на външни устройства, разгледайте ръководството на съответното устройство.

## HDMI

- При свързването на HDMI кабела, продукът и външните устройства не трябва да бъдат включени и свързани към захранването.
- Поддържан HDMI аудиоформат (В зависимост от модела):  
True HD (48 kHz),  
Dolby Digital / Dolby Digital Plus (32 kHz, 44,1 kHz, 48 kHz),  
PCM (32 kHz, 44,1 kHz, 48 kHz, 96 kHz, 192 kHz)  
DTS (44,1 kHz, 48 kHz, 88,2 kHz, 96 kHz)  
DTS-HD (44,1 kHz, 48 kHz, 88,2 kHz, 96 kHz, 176,4 kHz, 192 kHz)

### ✔ Забележка

- Ако устройството, свързано към Вход, също така поддържа HDMI Deep Color, вашата картина може да бъде по-ясна. Но ако устройството не го поддържа, може да не работи правилно. В такъв случай променете настройката на телевизора [HDMI Deep Color] на изключени.
-  →  → [Общи] → [Външни устройства] → [HDMI настройки] → [HDMI Deep Color]
- Използвайте сертифициран кабел, с логото на HDMI върху него.
- Ако не използвате сертифициран HDMI кабел, е възможно екранът да не се показва или да възникне грешка при свързване.
- Препоръчани типове HDMI кабел
  - Ultra High-Speed HDMI<sup>®</sup>™ кабел (3 м или по-малко)

## USB

Възможно е някои USB хъбове да не работят. Ако USB устройство, свързано чрез USB хъб, не бъде открито, свържете го директно с USB порта на телевизора.

### ✔ Забележка

- За оптимална връзка HDMI кабелите и USB устройствата трябва да разполагат с фасети с плътност под 10 мм и ширина 18 мм. Използвайте удължителен кабел, който поддържа USB 2.0, ако USB кабелът или USB паметта не се побира в USB порта на телевизора ви. (В зависимост от модела)

## IR бластер

Управление на декодера (кабел/сателит/IP/OTT), Blu-ray/DVD плейър, звуково устройство, игрови конзоли и т.н с помощта на IR бластер. (В зависимост от държавата)

### ✔ Забележка

- Свържете кабела на IR бластер към порта на телевизора за IR бластер.
- Използвайте настройките за универсално управление, за да управлявате устройството.
- Подсигурете IR бластер с предоставената лепенка 3M.

## Външни устройства

Наличните външни устройства са: Blu-ray плейър, HD приемници, DVD плейъри, VCR, аудио системи, USB устройства за съхранение, компютри, игрови конзоли и други външни устройства.

### ✔ Забележка

- Свързването на външното устройство може да е различно в зависимост от модела.
- В режим на работа с компютър е възможно да се появи шум, произтичащ от резолюцията, вертикалния шаблон, контраста или яркостта. Ако доловите шум, променете резолюцията на изхода на компютъра, настройте различна стойност на опресняване или регулирайте яркостта и контраста от меню [Картина], докато картината се изчисти.
- В режим на компютър някои настройки на разделителната способност може да не работят правилно в зависимост от графичната карта.
- Ако на компютъра ви се възпроизвежда съдържание с Ultra HD качество, видеото или аудиото е възможно да има смущения от време на време в зависимост от ефективността на компютъра ви. (В зависимост от модела)
- Когато свързвате към кабелна мрежа (LAN), използвайте кабел CAT 7 с високоскоростно интернет предаване. (Само когато е осигурен LAN порт.)

# Спецификации

Изискване за мощност

AC 100-240 V ~ 50/60 Hz

(В зависимост от държавата)

Спецификации за излъчване				
	Цифрова телевизия			Аналогова телевизия
Телевизионна система	DVB-T/T2, DVB-C, DVB-S/S2			PAL B/B, PAL B/G, PAL D/K, PAL-I, SECAM B/G, SECAM D/K, NTSC-M
Програмно покритие	DVB-S/S2	DVB-C	DVB-T/T2	46 ~ 862 MHz
	950 ~ 2150 MHz	46 ~ 890 MHz	VHF III : 174 ~ 230 MHz UHF IV : 470 ~ 606 MHz UHF V : 606 ~ 862 MHz S диапазон II : 230 ~ 300 MHz S диапазон III : 300 ~ 470 MHz	
Максимален брой програми, които могат да се съхранят	6000		3000	
Импеданс на външна антена	75 Ω			
CI модул (Ш x В x Д)	100,0 мм x 55,0 мм x 5,0 мм			

- Някои 8K входящи/декодиращи стандарти може да не се поддържат. Възможно е да е необходимо допълнително устройство за поддържане на някои 8K стандарти. Мащабирано и увеличено 8K изображения ще варира в зависимост от източника на съдържание. (В зависимост от модела)

## Условия на околната среда

Работна температура	От 0 °C до 40 °C	Температура на съхранение	От -20 °C до 60 °C
Работна влажност	По-малко от 80 %	Влажност при съхранение	По-малко от 85 %

## Условия за монтаж на стойка за стена

Ъгъл на наклона	От 0° до 15°
-----------------	--------------

\* Тази спецификация се отнася само за продукти с регулируем ъгъл на стойката за стена.

- Направете справка с етикета на продукта за информация относно електрозахранването и консумацията на енергия.
  - Типичната консумация на енергия се измерва в съответствие с IEC 62087 или енергийните разпоредби на всяка страна.
  - \* При някои модели етикетът е вътре в капака на клемата за свързване на външно устройство.
  - \* В зависимост от модела или страната типичната консумация на енергия може да не е посочена на етикета.

## Информация за софтуер с отворен код

За да получите изходния код съгласно GPL, LGPL, MPL и други лицензи с отворен код, които имат задължения да разкриват изходния код, който се съдържа в този продукт, и за достъп до всички посочени лицензионни условия, бележки за авторски права и други съответни документи, посетете адрес: <https://opensource.lge.com>.

LG Electronics също ще Ви предостави отворен изходен код на CD-ROM срещу заплащане, покриващо разходите за извършване на такава дистрибуция (като например цената на носителите, разходите по транспорта), след като получи поръчка за това по имейл на адрес: [opensource@lge.com](mailto:opensource@lge.com).

Тази оферта е валидна за всеки, който получи тази информация за период от три години след последната ни пратка на този продукт.

## Лицензи

**HDMI™**  
HIGH-DEFINITION MULTIMEDIA INTERFACE

**QUICK SET®**

(Само за модели поддържащи дистанционно управление Magic)



**HEVC™** Advance™  
Covered by patents at [patentlist.accessadvantage.com](http://patentlist.accessadvantage.com)

## Отстраняване на неизправности

В режим TV/HDMI натиснете бутона  на дистанционното управление три пъти, за да се покажат името и серийният номер на модела на екрана.

<b>Не мога да управлявам телевизора от дистанционното управление.</b>	<ul style="list-style-type: none"><li>• Проверете сензора на дистанционното управление и опитайте отново.</li><li>• Проверете дали няма препятствие между телевизора и проектора и дистанционното управление.</li><li>• Проверете дали батериите работят, както и дали са поставени правилно (+ с ⊕, - с ⊖).</li></ul>
<b>Не се показва изображение и не се чува никакъв звук.</b>	<ul style="list-style-type: none"><li>• Проверете дали телевизорът е включен.</li><li>• Проверете дали захранващият кабел е включен в контакт на стената.</li><li>• Проверете дали няма проблем с контакта на стената, като включите в него други уреди.</li></ul>
<b>Телевизорът се изключва внезапно.</b>	<ul style="list-style-type: none"><li>• Проверете настройките на захранването. Възможно е да има смущения в захранването.</li><li>• Проверете дали функцията за автоматично изключване е активирана в настройките за време.</li><li>• Възможно е да е работила функцията за автоматично изключване. Този продукт е снабден с функция за автоматично изключване, която автоматично изключва захранването, ако дистанционното управление не се използва за 15 минути без входящия сигнал.</li></ul>
<b>При свързване към компютъра (HDMI) няма открит сигнал.</b>	<ul style="list-style-type: none"><li>• Изключете/включете телевизора с помощта на дистанционното управление.</li><li>• Включете отново HDMI кабела.</li><li>• Рестартирайте компютъра, докато телевизорът е включен.</li></ul>
<b>Нестандартно показване</b>	<ul style="list-style-type: none"><li>• Ако продуктът е студен при докосване, е възможно при включването му да се появи леко примигване. Това е нормално и не е признак за наличие на проблем с продукта.</li><li>• Този панел е усъвършенстван продукт, който съдържа милиони пиксели. Възможно е да видите малки черни точки и / или ярко оцветени точки (бяло, червено, синьо или зелено) с размери 1 ppm. Това не е неизправност и не оказва влияние върху производителността и надеждността на продукта. Този феномен възниква и при продукти от други производители и не е причина за замяна или възстановяване на платената сума.</li><li>• Можете да виждате различна яркост или цветове на панела в зависимост от позицията на гледане (ляво/дясно/горе/долу). Този феномен възниква поради характеристиките на панела. Той няма връзка с производителността на продукта и не представлява неизправност.</li><li>• Избягвайте да докосвате екрана или да задържате пръста(ите) си върху него продължително време. Това може да причини временни смущения на екрана.</li></ul>
<b>Генериран звук</b>	<ul style="list-style-type: none"><li>• <b>“Пукац” звук:</b> Пукащият звук, който чувате при гледане на телевизия или изключване на телевизора, се създава от синтетичното топлинно притискане, причинено от температурата и влажността. Този шум е обичаен за устройства с необходима топлинна деформация.</li><li>• <b>Шум от електрическата мрежа/бръмчене в панела:</b> Ниските нива на шум се генерират от високоскоростно превключващата се верига, която доставя голяма част от енергията за работата на устройството. Степента зависи от конкретното устройство. Този шум не се отразява върху експлоатацията и надеждността на продукта.</li></ul>

**Телевизорът не се включва продължително поради работа в режим „Винаги готов“ или не се включва автоматично от сензора.**

- Сензорът за движение се намира в долу в средата на телевизора.
- Сензорът за движение се поддържа само от някои модели.
- Ако има чужд обект върху сензора за движение, той може да не работи правилно.
- Ако телевизорът е в твърде ярка или твърде тъмна заобикаляща среда, сензорът за движение може да не работи правилно.
- Препятствията пред телевизора могат да повлияят на функцията за откриване на сензора за движение.
- Може да работи, като разпознава промените в осветлението около телевизора или движението на предмети (домашни любимци/прахосмукачки роботи и др.).
- За да изключите режим „Винаги готов“  →  → [Общи] → [Винаги готов] → [Активиране на функцията] или за да използвате само функцията за режим „Обща готовност“, можете да изберете Активиране на режим „Винаги готов“, да изключите екрана и след това да спрете да използвате сензора за движение в [Настройки на Винаги готов]. Функцията за включване на екрана със сензора за движение може да се настрои чрез регулиране на работата на сензора от настройките [Настройки на Винаги готов] → [Чувствителност на сензора за движение].



- Уверете се, че сте изстискали излишната вода или почистващ препарат от кърпата.
- Не пръскайте вода или почистващ препарат директно върху екрана на телевизора.
- Уверете се, че сте напръскали само необходимото количество вода или почистващ препарат върху суха кърпа за избърсването на екрана.

# Предпазни мерки за защита на екрана на OLED телевизор

За разлика от обикновените LED/LCD телевизори, OLED телевизорите произвеждат изображения, които излъчват светлина чрез всеки пиксел. Така се постига перфектен черен цвят, а картината е ясна и без замъгляване.

Поради естеството на органичните материали, използвани за постигане на качество на картината с висока резолюция при OLED екраните се наблюдава задържане на изображението на екрана. Това може да бъде трайно явление. Това явление е характерно за всички OLED панели и въпреки че препоръчителните режими на изобразяване могат да сведат до минимум задържането на изображението, съвременната технология не е в състояние изцяло да предотврати това.



Показването на едно и също изображение дълго време или многократното показване на едно и също изображение може да причини задържане на изображението върху екрана. Това е типично явление за продуктите с OLED панел. Този продукт има вградена функция за защита на екрана. Избягвайте да визуализирате изображения, които е вероятно да предизвикат задържане на изображението, и следвайте препоръките.

## Изображения, които е вероятно да предизвикат задържане на изображението





- Изображения с черни зони в горната и долната част и/или лявата и дясната страна на екрана.
- Изображения, чието съотношение е 4:3 или 21:9.
- Изображения, които стоят фиксирани дълго време, например номер на канал, лого на станция, икона на игрова конзола, меню на декодер и т.н.
- Други фиксирани изображения на екрана или многократно показвани изображения.



## Активиране на „Почистване на пикселите“ за предпазване на екрана на OLED телевизор

OLED TV разполага с функция за изчистване на пикселите, за да проверява самостоятелно състоянието на екрана и да предотвратява задържане на изображението, което оставя изображение на екрана. Тази функция автоматично изчислява оптималното време за изпълнение на базата на натрупаното време на гледане и се изпълнява автоматично, когато телевизорът е изключен. Докато тази функция работи, в горната и долната част на екрана може да се появят хоризонтални линии. Функцията за изчистване на пикселите работи, когато продуктът е свързан със захранващ кабел към електрозахранването.

- За да активирате ръчно тази функция, натиснете бутона  на дистанционното управление, отидете на  → [Общи] → [OLED грижа] → [Грижа за OLED панела] и натиснете „Почистване на пикселите“.

## Препоръки за свеждане на задържането на изображение до минимум

Когато гледате телевизора дълго време, натиснете бутона  на дистанционното управление, отидете на  → [Картина] → [Избор на режим] и задайте режима на [Автоматично спестяване на енергия], отидете на [Разширени настройки] → [Яркост] и задайте ниска стойност за [Яркост на OLED пикселите]. Също така натиснете бутона  на дистанционното управление, отидете на  → [Общи] → [OLED грижа] → [Грижа за OLED панела] и задайте стойност [Регулиране на яркостта на логата] за [Висока].

Когато визуализирате изображения с черни ивици в горната/долната/лявата/дясната част на екрана, натиснете бутона  на дистанционното управление, натиснете  и отидете на [Картина] → [Съотношение] → [Избор на потребителя] → [Вертикално увеличение] или [4-посоочно мащабиране], за да премахнете черните ивици.

Изключете менютата за настройване на устройствата, като например декодери, за да не се показват дълго време на екрана.

### Бележка

- Когато екранът показва едно фиксирано изображение за дълго време, яркостта на екрана автоматично ще бъде намалена и след това възстановена, след като съдържанието на екрана се промени. Това е нормална функция за минимизиране на задържането на изображението.

# Използване на дистанционното управление Magic

 **Захранване** Включва или изключва захранването на телевизора.

 Осъществява достъп до [Ръководство].

**LIST\*\*** Влизате в списъка със записани програми.



**QUICK\*\* ACCESS** Осъществява достъп до [Редактиране на Бърз достъп].

- „[Редактиране на Бърз достъп]“ е функция, която ви позволява да влезете директно в конкретно приложение или Live TV, като натиснете и задържите бутоните с цифри.

 **Бутони за звук** Регулира силата на звука.

 **Начало** Показва началното меню.

 **Начало** Стартира последно използваните приложения.

 **Колелце (OK)** Натиснете центъра на бутона , за да изберете меню. Можете да сменяте програмите, като използвате бутона .

 **Колелце (OK)** Осъществява достъп до [Magic Explorer]. Можете да стартирате функцията [Magic Explorer], когато цветът на показалеца стане лилав. Ако гледате програма, натиснете и задържете натиснат показалеца върху образа. Когато използвате [ТВ справочник], [Настройки], [Известие за спорт] или [Художествена галерия], натиснете върху текста и задържете.

 **Нагоре/Надолу/Наляво/Надясно** Натиснете бутона нагоре, надолу, наляво или надясно, за да превъртите менюто. Ако натиснете бутоните , докато използвате показалеца, той ще изчезне от екрана и дистанционното управление Magic ще работи като обикновено дистанционно управление. За да се покаже показалецът на екрана отново, разклатете дистанционното управление Magic наляво-надясно.

 **Назад** Връщане на предишното ниво.

 **Назад** Показва началното меню.

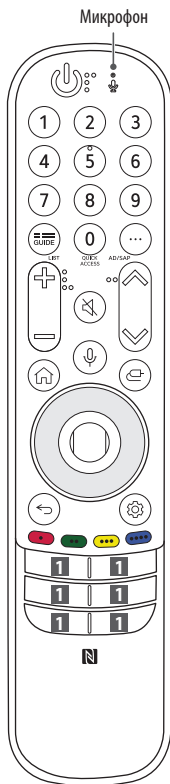

\*\*



**AD/SAP\*\***





\*\*









































\*\*

**1**

**Цифровите бутони** Въвеждат числа.

Осъществява достъп до [Бърза помощ].

**Още действия** Показва още функции на дистанционното управление.

Функцията за аудиоописания ще бъде разрешена.

**Бутони за програми** Превърта през запазените програми или канали.

**Без Звук** Изключва всички звуци.

**Без Звук** Отваряне на менюто [Достъпност].

**Гласово разпознаване** За да използвате функцията за гласово разпознаване, е необходимо да разполагате с мрежова връзка.

Проверете за препоръчано съдържание. (Някои препоръчани услуги може да не са достъпни в определени държави.)

**Гласово разпознаване** Говорете като едновременно натиснете и задържите бутона, за да използвате функцията за гласово разпознаване.

**Вход** Сменя входа.

**Вход** Осъществява достъп до [Домашен център].

**Бързи настройки** Предоставя достъп до бързите настройки.

**Бързи настройки** Показване на менюто Всички настройки.

С тях влизате в специални функции на някои менюта.

**Червен бутон** Изпълнява функцията за записване.

**Бутони за услугата за поточно предаване** Съвързва се към услугата за възпроизвеждането на видеозаписи в реално време.

Описанията в това ръководство съответстват на бутоните на дистанционното управление. Моля, прочетете внимателно това ръководство и използвайте правилно телевизора.

(Някои бутони и услуги може да не се предлагат в зависимост от моделите и регионите.)

## Как да регистрирате дистанционното управление Magic

За да използвате дистанционното управление Magic Remote, първо го сдвоете с вашия телевизор.

- 1 Поставете батериите в дистанционното управление Magic Remote и включете телевизора.
  - 2 Насочете дистанционното управление Magic Remote към телевизора и натиснете бутона  **Колелце (OK)** на дистанционното.
- \* Ако телевизорът не успее да регистрира дистанционното управление Magic Remote, опитайте отново, след като изключите и включите обратно телевизора.

## Как да отмените регистрацията на дистанционно управление Magic

Натиснете едновременно бутоните  (**Назад**) и  (**Начало**) в продължение на пет секунди, за да преустановите връзката между дистанционното управление Magic Remote и телевизора ви.

\* Натиснете и задръжте бутоните  (**Начало**) и  (**Бързи настройки**) за повече от 5 секунди, за да можете едновременно да прекъснете връзката и да регистрирате наново дистанционното управление Magic.











- Препоръчително е точката за достъп (AP) да е разположена на повече от 0,2 м от телевизора. Ако точката за достъп е на разстояние по-малко от 0,2 м, е възможно дистанционното управление Magic да не функционира, както се очаква, заради наслагване на честотите.



## Използване на „Винаги готов“

(В зависимост от модела)

Можете да използвате телевизора и да се свържете към Bluetooth, като използвате пряко гласово разпознаване, докато захранването е изключено.

- \*  →  → [Общи] → [Винаги готов], включване на [Активиране на функцията].
- \* Ако натиснете бутона , докато гледате телевизия, на екрана ще се включи режимът [Винаги готов], а ако натиснете бутона  отново, режимът [Винаги готов] ще бъде изключен на екрана.
- \* Натиснете бутона  (**Начало**) или бутона  (**Назад**), за да гледате телевизия, докато на екрана е включен режим [Винаги готов].
- \* Натиснете бутона  **Колелце (OK)**, за да се покаже екранна снимка, когато на екрана е изключен режимът [Винаги готов], и натиснете бутона , за да гледате телевизия.

### ✓ Забележка

- Използването на „Винаги готов“ може да увеличи консумацията на енергия.
- За модели със сензори за движение, като G3, ако включите екрана със сензора за движение, телевизорът ще се включва при разпознаване на движението.
- За повече информация относно функцията отидете на  →  → [Поддръжка] → [Ръководство на потребителя] → [Потвърждение] → [Научете повече за Винаги готов].

## Свързване със смарт устройства, използващи NFC тагове

NFC (Near Field Communication) (13,56 MHz) е технология, която позволява удобно предаване и приемане на информация без отделни настройки. Когато доближите смарт устройство до дистанционно управление с NFC, можете да инсталирате приложението LG ThinQ и да свържете устройството с телевизора.

- 1 Включете NFC в настройките на смарт устройството. За да използвате NFC с устройства с Android, трябва да включите опцията за „четене/запис на тагове“ в настройките за NFC на смарт устройството. Настройките за NFC може да се различават при различните устройства.
- 2 Приблизете смарт устройството до  (NFC) на дистанционното управление. Необходимото разстояние за NFC таговете е около 1 см.
- 3 Следвайте инструкциите, за да инсталирате приложението LG ThinQ на смарт устройството.
- 4 След това можете да свързвате смарт устройството с дистанционното управление и удобно да използвате различни функции на свързания телевизор през приложението LG ThinQ.

### ✓ Забележка

- Тази функция може да се използва само на смарт устройства с NFC.
- Тази функция може да се използва само ако на дистанционното управление има лого NFC.











## Спецификации









Спецификации (MR23GN, MR23GA)		
	Честотен обхват	Изходяща мощност (макс.)
Bluetooth	2400 ~ 2483,5 MHz	8 dBm
NFC	13,553 ~ 13,567 MHz	-11,22 dBuA/m @ 10 м

\* Само MR23GN















# Използване на дистанционното управление Magic

-  **Захранване** Включва или изключва захранването на телевизора.
-  Влизате в списъка със записани програми.
- Цифровите бутони** Въвеждат числа.
-  Осъществява достъп до [Бърза помощ].
-  Осъществява достъп до [Редактиране на Бърз достъп].
  - „[Редактиране на Бърз достъп]“ е функция, която ви позволява да влезете директно в конкретно приложение или Live TV, като натиснете и задържите бутоните с цифри.
-  Осъществява достъп до [Ръководство].
-  Влизате в списъка със записани програми.
-  **Бутони за звук** Регулира силата на звука.
-  **Без Звук** Изключва всички звуци.
-  **Без Звук** Отваряне на менюто [Достъпност].
-  **Гласово разпознаване** За да използвате функцията за гласово разпознаване, е необходимо да разполагате с мрежова връзка.

Проверете за препоръчано съдържание. (Някои препоръчани услуги може да не са достъпни в определени държави.)
-  **Гласово разпознаване** Говорете като едновременно натиснете и задържите бутона, за да използвате функцията за гласово разпознаване.
-  **Начало** Показва началното меню.
-  **Начало** Стартира последно използваните приложения.
-  **Назад** Връщане на предишното ниво.
-  **Назад** Показва началното меню.
-  С тях влизате в специални функции на някои менюта.
-  **Червен бутон** Изпълнява функцията за записване.
-  **Бутони за услугата за поточно предаване** Свързва се към услугата за възпроизвеждането на видеозаписи в реално време.



-  **Захранване на ЦИФРОВИЯ ПРИЕМНИК** Можете да включите или изключите вашия цифров приемник като добавите цифровия приемник към универсалното дистанционно управление за вашия телевизор.
-  **Още действия** Показва още функции на дистанционното управление.
-  **Още действия** Функцията за аудиоописания ще бъде разрешена.
-  **Бутони за програми** Превърта през запазените програми или канали.
-  **Вход** Сменя входа.
-  **Вход** Осъществява достъп до [Домашен център].
-  **нагоре/надолу/наляво/надясно** Натиснете бутона нагоре, надолу, наляво или надясно, за да превъртите менюто. Ако натиснете бутона нагоре, надолу, наляво или надясно, докато използвате показалеца, той ще излезне от екрана и дистанционното управление Magic ще работи като обикновено дистанционно управление. За да се покаже показалецът на екрана отново, разклатете дистанционното управление Magic наляво-надясно.
-  **Колелце (OK)** Натиснете центъра на бутона , за да изберете меню. Можете да смените програмите, като използвате бутона „“.
  - Не местете колелцето на дистанционното управление наляво или надясно. Това може да доведе до неизправност на продукта.
-  **Колелце (OK)** Осъществява достъп до [Magic Explorer]. Можете да стартирате функцията [Magic Explorer], когато цветът на показалеца стане лилав. Ако гледате програма, натиснете и задържете натиснат показалеца върху образа. Когато използвате [TV справочник], [Настройки], [Известие за спорт] или [Художествена галерия], натиснете върху текста и задържете.
-  **Бързи настройки** Предоставя достъп до бързите настройки.
-  **Бързи настройки** Показване на менюто Всички настройки.

Описанията в това ръководство съответстват на бутоните на дистанционното управление. Моля, прочетете внимателно това ръководство и използвайте правилно телевизора.

(Някои бутони и услуги може да не се предлагат в зависимост от моделите и регионите.)

## Как да регистрирате дистанционното управление Magic

За да използвате дистанционното управление Magic Remote, първо го свържете с вашия телевизор.

- 1 Поставете батериите в дистанционното управление Magic Remote и включете телевизора.
- 2 Насочете дистанционното управление Magic Remote към телевизора и натиснете бутона  **Колелце (OK)** на дистанционното.

\* Ако телевизорът не успее да регистрира дистанционното управление Magic Remote, опитайте отново, след като изключите и включите обратно телевизора.

## Как да отмените регистрацията на дистанционно управление Magic

Натиснете едновременно бутоните  (**Назад**) и  (**Начало**) в продължение на пет секунди, за да преустановите връзката между дистанционното управление Magic Remote и телевизора ви.

\* Натиснете и задръжте бутоните  (**Начало**) и  (**Бързи настройки**) за повече от 5 секунди, за да можете едновременно да прекъснете връзката и да регистрирате наново дистанционното управление Magic.





- Препоръчително е точката за достъп (AP) да е разположена на повече от 0,2 м от телевизора. Ако точката за достъп е на разстояние по-малко от 0,2 м, е възможно дистанционното управление Magic да не функционира, както се очаква, заради наслагване на честотите.



## Използване на „Винаги готов“



(В зависимост от модела)

Можете да използвате телевизора и да се свържете към Bluetooth, като използвате пряко гласово разпознаване, докато захранването е изключено.



\*  →  → [Общи] → [Винаги готов], включване на [Активиране на функцията].

\* Ако натиснете бутона , докато гледате телевизия, на екрана ще се включи режимът [Винаги готов], а ако натиснете бутона  отново, режимът [Винаги готов] ще бъде изключен на екрана.

\* Натиснете бутона  (**Начало**) или бутона  (**Назад**), за да гледате телевизия, докато на екрана е включен режим [Винаги готов].

\* Натиснете бутона  **Колелце (OK)**, за да се покаже екранна снимка, когато на екрана е изключен режимът [Винаги готов], и натиснете бутона , за да гледате телевизия.

### ✓ Забележка

- Използването на „Винаги готов“ може да увеличи консумацията на енергия.
- За повече информация относно функцията отидете на  →  → [Поддръжка] → [Ръководство на потребителя] → [Потвърждение] → [Научете повече за Винаги готов].

## Свързване със смарт устройства, използващи NFC тагове

NFC (Near Field Communication) (13,56 MHz) е технология, която позволява удобно предаване и приемане на информация без отделни настройки. Когато доближите смарт устройство до дистанционно управление с NFC, можете да инсталирате приложението LG ThinQ и да свържете устройството с телевизора.

- 1 Включете NFC в настройките на смарт устройството. За да използвате NFC с устройства с Android, трябва да включите опцията за „четене/запис на тагове“ в настройките за NFC на смарт устройството. Настройките за NFC може да се различават при различните устройства.
- 2 Приближете смарт устройството до  (NFC) на дистанционното управление. Необходимото разстояние за NFC таговете е около 1 см.
- 3 Следвайте инструкциите, за да инсталирате приложението LG ThinQ на смарт устройството.
- 4 След това можете да свързвате смарт устройството с дистанционното управление и удобно да използвате различни функции на свързания телевизор през приложението LG ThinQ.

### ✓ Забележка

- Тази функция може да се използва само на смарт устройства с NFC.
- Тази функция може да се използва само ако на дистанционното управление има лого NFC.

## Спецификации

Спецификации (PM23GN)		
	Честотен обхват	Изходяща мощност (макс.)
Bluetooth	2400 ~ 2483,5 MHz	8 dBm
NFC	13,553 ~ 13,567 MHz	-9,95 dBuA/m @ 10 м