

▶ LWR73164Q

BG Ръководство за употреба
Пералня-сушилня

USER MANUAL



AEG

СЪДЪРЖАНИЕ

1. ИНФОРМАЦИЯ ЗА БЕЗОПАСНОСТ.....	3
2. ИНСТРУКЦИИ ЗА БЕЗОПАСНОСТ.....	7
3. ОПИСАНИЕ НА УРЕДА.....	9
4. ТЕХНИЧЕСКИ ХАРАКТЕРИСТИКИ.....	10
5. ИНСТАЛИРАНЕ.....	11
6. КОМАНДНО ТАБЛО.....	16
7. ВЪРТЯЩО КОПЧЕ И БУТОНИ.....	20
8. НАСТРОЙКИ.....	25
9. ПРЕДИ ПЪРВОНАЧАЛНА УПОТРЕБА.....	25
10. ТЕХНОЛОГИЯ AUTODOSE (АВТОМАТИЧНО ДОЗИРАНЕ).....	26
11. ПРОГРАМИ.....	33
12.  WI-FI - НАСТРОЙКА НА СВЪРЗВАНЕ.....	43
13. ВСЕКИДНЕВНА УПОТРЕБА.....	46
14. ВСЕКИДНЕВНА УПОТРЕБА - ПРАНЕ & СУШЕНЕ.....	51
15. ВСЕКИДНЕВНА УПОТРЕБА – САМО СУШЕНЕ.....	52
16. МЪХ ПО ТЪКАНИТЕ.....	54
17. ПРЕПОРЪКИ И СЪВЕТИ.....	54
18. ГРИЖИ И ПОЧИСТВАНЕ.....	57
19. ОТСТРАНЯВАНЕ НА НЕИЗПРАВНОСТИ.....	66
20. СТОЙНОСТИ НА ПОТРЕБЛЕНИЕ.....	72
21. КРАТКО РЪКОВОДСТВО	75
22. ОПАЗВАНЕ НА ОКОЛНАТА СРЕДА.....	77



ЗА ОТЛИЧНИ РЕЗУЛТАТИ

Благодарим Ви, че избрахте продукт на AEG. Ние го създадохме, за да Ви предоставим безупречна експлоатация в продължение на много години, с иновативни технологии, които правят живота по-лесен – функции, които не можете да откриете при обикновените уреди. Моля, отделете няколко минути за четене, за да извлечете най-доброто.

Посетете нашия уебсайт за:



Вижте полезни съвети за употреба, брошури, отстраняване на неизправности, информация за сервиз и ремонт:

www.aeg.com/support



Регистрирайте Вашия продукт за по-добро обслужване:

www.registreaeg.com



Купете аксесоари, консумативи и оригинални резервни части за Вашия уред:

www.aeg.com/shop

ОБСЛУЖВАНЕ НА КЛИЕНТИ

Винаги използвайте оригинални резервни части.

Когато се свързвате с нашия оторизиран отдел „Обслужване“, трябва да имате под ръка следната информация: Модел, PNC, сериен номер.

Информацията може да бъде открита на табелката с основни данни

 Предупреждение / Внимание – Информация за безопасност

 Обща информация и съвети

 Информация за околната среда

Запазваме си правото на изменения.

1. ИНФОРМАЦИЯ ЗА БЕЗОПАСНОСТ



Преди да започнете инсталиране и експлоатация на този уред, прочетете внимателно предоставените инструкции.

Производителят не носи отговорност за наранявания или повреди в резултат от неправилен монтаж или употреба. Винаги дръжте инструкциите на безопасно и достъпно място за справка в бъдеще.

1.1 Безопасност за деца и лица в уязвимо положение



ВНИМАНИЕ!

Риск от задушаване, нараняване или трайно увреждане.

- Този уред може да бъде използван от деца над 8-годишна възраст, както и от лица с намалени физически, сетивни и умствени възможности или от лица без опит и познания, само ако те са под наблюдение или бъдат инструктирани относно безопасната употреба на уреда и разбират възможните рискове.
- Деца между 3- и 8-годишна възраст и хора с тежки или комплексни увреждания трябва да се държат далеч от уреда, освен ако не са под постоянно наблюдение.
- Деца под 3-годишна възраст трябва да се държат далеч от уреда, освен ако не са под постоянно наблюдение.
- Децата трябва да бъдат под наблюдение, за да се гарантира, че не си играят с уреда.
- Дръжте всички опаковки далече от деца и изхвърлете опаковките по местните правила.
- Пазете препаратите далеч от деца.
- Пазете децата и домашните любимци далеч от уреда, когато вратата е отворена.
- Ако уредът има устройство за детска безопасност, то трябва да се активира.
- Деца не трябва да извършват почистване или поддръжка на уреда, когато са без надзор.

1.2 Обща безопасност

- Този уред е предназначен само за пране и сушене на дрехи, подходящи за пране и сушене в домакински перални машини и сушилни.
- Не използвайте функцията за сушилня, ако прането е замърсено с промишлени химикали.
- Този уред е предназначен за домашна употреба в затворени помещения.
- Този уред може да се използва в офиси, стаи в хотел, стаи в мотел, къщи за гости и други подобни места за настаняване, където това използване не надвишава (средно) нивото на домашна употреба.

- Не променяйте предназначението на уреда.
- Уредът трябва да се монтира, като свободностоящ или под кухненския плот, ако пространството е достатъчно.
- Не инсталирайте уреда зад врата, която се заключва, плъзгаща се врата или врата с панти в срещуположната на уреда страна, които биха възпрепятствали пълното отваряне на уреда.
- Включете захранващия щепсел към контакта само в края на инсталационния процес. Уверете се, че щепселът на захранването е достъпен след инсталирането.
- Вентилационният отвор в основата не бива да бъде покриван от килим или други постелки за под.
- **ПРЕДУПРЕЖДЕНИЕ:** Уредът не трябва да е захранван чрез външно превключващо устройство като таймер или да е свързан към електрическа верига, която постоянно се включва и изключва от устройство.
- Погрижете се да осигурите добра вентилация в помещението, в което е инсталиран уредът, за да избегнете обратен поток на газове в помещението от уреди, които горят други газове или горива, включително открит огън.
- Готварските пари не трябва да се извеждат в комин, който се използва за изгорелите газове от уреди, които работят с газ и друг вид гориво.
- Налягането на водата, постъпваща мрежата, трябва да е между 0,5 бар (0.05 MPa) и 10 бар (1,0 MPa).
- Максималното количество пране на уреда е 10.0 кг. Не превишавайте максималното количество пране за всяка програма (вижте глава „Програми“).
- Уредът трябва да е свързан към водопровода с новопредоставения комплект маркучи или други такива, предоставени от оторизирания сервизен център.
- Не използвайте стари меки връзки.

- Ако захранващият кабел е повреден, той трябва да се смени от производителя, негов оторизиран сервизен център или квалифицирано лице, за да се избегне опасност.
- Избършете праха или остатъците от опаковането, които са се натрупали около уреда.
- Тъкани, които са били замърсени с вещества като зеленчуково или минерално масло, ацетон, алкохол, бензин, керосин, препарати за премахване на петна, терпентин, восък и препарати за премахване на восък, трябва да се изперат отделно с перилен препарат, преди да се сушат в сушилнята.
- Не използвайте уреда, ако съдовете са замърсени с индустриални химикали.
- Не сушете в сушилнята неизпрани дрехи.
- Предмети като пенест каучук (латексова пяна), шапчици за душ, водонепроницаеми тъкани, артикули с гумена основа и дрехи или възглавници, снабдени с подложки от каучукова пяна, не трябва да се сушат в сушилня.
- Омекотители на тъкани или подобни препарати трябва да се използват само според предписанията на производителя.
- Премахнете всички предмети от прането, които могат да причинят запалване, като запалки или кибрити.
- **ПРЕДУПРЕЖДЕНИЕ:** Не спирайте сушилнята преди края на цикъла на сушене, освен ако няма да извадите бързо всички дрехи и ще ги разделите, така че остатъчната топлина да се разпръсне.
- Заключителният цикъл на сушене се извършва без нагриване (цикъл на охлаждане), за да се гарантира, че дрехите ще достигнат температура, която няма да ги повреди.
- Не почиствайте уреда чрез пръскане с вода под налягане и/или пара.

- Почистете уреда с влажна кърпа. Използвайте само неутрални препарати. Не използвайте абразивни кърпи, разтворители или метални предмети.
- Преди извършване на поддръжка на уреда, изключете го и извадете щепсела от контакта.

2. ИНСТРУКЦИИ ЗА БЕЗОПАСНОСТ

2.1 Монтаж



Инсталацията трябва да отговаря на съответните национални разпоредби.

- Следвайте инструкциите за инсталиране, приложени към уреда.
- Не инсталирайте и не използвайте уреда, когато температурата може да е по ниска от 0°C или когато е изложен на атмосферни влияния.
- Винаги дръжте уреда вертикално, докато го местите.
- Уверете се, че има циркулация на въздух между уреда и пода.
- Отстранете цялата опаковка и транспортните болтове.
- Подът, където ще се монтира уредът, трябва да е равен, стабилен, устойчив на топлина и чист.
- Дръжте транзитните болтове на сигурно място. Ако уредът ще се монтира отново, за да се заключи барабана и да се предотврати вътрешно нараняване.
- Винаги внимавайте, когато местите уреда, тъй като е тежък. Винаги използвайте предпазни ръкавици и затворени обувки.
- Не монтирайте и не използвайте повреден уред.
- Не монтирайте уреда на място, където вратичката на уреда не може да се отвори напълно.
- Регулирайте крачетата, така че да има необходимото разстояние между уреда и пода.
- Когато уредът е поставен в постоянното си положение, проверете дали е напълно

нивелиран с помощта на нивелир.
Ако не е, наместете крачетата.

2.2 Електрическо свързване



ВНИМАНИЕ!

Риск от пожар или токов удар.

- **ПРЕДУПРЕЖДЕНИЕ:** Този уред е предназначен за монтаж / свързване към заземителна връзка в сградата.
- Винаги използвайте правилно монтиран контакт със защита от токов удар.
- Не използвайте разклонители или адаптери с много входове.
- Не издърпвайте охранващия кабел, за да изключите уреда. Винаги издърпвайте щепсела на захранването.
- Не пипайте охранващия кабел или щепсела с мокри ръце.

2.3 Свързване към водопровод

- Температурата на входната вода не трябва да надвишава 25 °C.
- Не причинявайте щети на маркучите за вода.
- Преди свързване с нови тръби, неизползвани дълго време, по които са правени ремонти или са прикачени нови устройства (водомери, и т.н.), оставете водата да тече, докато не се избистри.
- Уверете се, че няма видими течове по време на и след първото използване на уреда.
- Не използвайте маркуч за удължаване, ако маркучите за подаване на вода са твърде къси.

- Свържете се с оторизирания сервизен център за подмяна на маркучите за подаване на вода.
- Докато разопаковате уреда е възможно да видите вода да се излива от източващия маркуч. Това се дължи на тестването на уреда с използване на вода в завода.
- Можете да удължите маркуча за оттичане до максимум 400 см. Свържете се с оторизирания сервизен център за другия маркуч за оттичане и удължителя.
- Уверете се, че има достъп до крана след инсталацията.

2.4 Употреба



ВНИМАНИЕ!

Опасност от нараняване, токов удар, пожар, изгаряне или повреда на уреда.

- Не поставяйте запалими продукти или предмети, които са намокрени със запалими продукти, в близост до уреда или върху него.
 - Не докосвайте стъклената врата, докато програмата работи. Стъклото може да се нагорещи.
 - Не сушете повредените (скъсани, изтъркани) дрехи, които имат подплата или пълнеж.
 - Ако прането е изпрано с препарат за отстраняване на петна, пуснете допълнителен цикъл на изплакване преди да стартирате цикъла на сушене.
 - Уверете се, че всички метални предмети са свалени от прането.
 - Сушете само тъкани, които са подходящи за сушене в уреда. Следвайте инструкцията за почистване на етикета на всяка дреха.
 - Не сядайте и не стъпвайте върху отворената врата на уреда.
 - Не сушете капещи мокри дрехи в уреда.
 - Не позволявайте на горещи предмети да докосват пластмасовите части на уреда.
 - Преди да започнете програма за сушене, извадете топката с препарат (ако използвате такава).
- Не използвайте топка с перилен препарат, ако задавате програма без прекъсване.

2.5 Обслужване

- За поправка на уреда се свържете с оторизирания сервизен център. Използвайте само оригинални резервни части.
- Моля, имайте предвид, че собственооръчната поправка или поправка, която не е извършена от специалист, може да има последици, свързани с безопасността, и да анулира гаранцията.
- Следните резервни части ще бъдат налични в рамките на 10 години след като моделът е спрял от производство: мотор и четки за мотор, трансмисия между мотор и барабан, помпи, амортизатори и пружини, барабан за измиване, главина на барабан и съответните лагери, нагреватели и нагриващи елементи, вкл. термopомпи, тръби и съответното оборудване, като маркучи, клапани, филтри и спиращи водата клапани, печатни платки, електронни дисплеи, клавишни превключватели, термостати и датчици, софтуер и фирмуер, вкл. зануляване на софтуер, врата, панти за врата и уплътнители, други уплътнители, комплект за заключване за врата, пластмасова периферия, като дозатор за миещ препарат. Моля, имайте предвид, че някои от тези резервни части са налични само за професионални техници и не всички резервни части са подходящи за всички модели.
- Относно лампата(ите) вътре в този продукт и резервните лампи, продавани отделно: Тези лампи са предназначени да издържат на екстремни физически условия в домакински уреди, като температура, вибрации, влажност или са предназначени да сигнализират информация за работното състояние на уреда. Те не са предназначени за използване в други приложения и не са

подходящи за осветяване на помещения в домакинството.

2.6 Изхвърляне

- Изключете уреда от електрозахранването и водоподаването.
- Извадете захранващия ел. кабел в близост до уреда и го изхвърлете.

- Премахнете дръжката на вратичката, за да предотвратите заклещването на деца или домашни любимци в барабана.
- Изхвърлете уреда в съответствие с местните изисквания за изхвърляне на "Отпадъци от електрическо и електронно оборудване (ОЕЕО)".

3. ОПИСАНИЕ НА УРЕДА

3.1 Специални характеристики

Вашата нова пералня със сушилня отговаря на всички съвременни изисквания за ефективно третиране на прането с ниско потребление на вода, електроенергия, перилни препарати и правилни грижи за тъканите.

- **Wi-Fi връзката и Дистанционното стартиране** Ви позволяват да стартирате цикъл, да взаимодействате с пералнята и да проверявате състоянието на цикъла на пране с дистанционно управление.
- Технологиията **ProSense** засича количеството пране и времетраенето на програмата за 30 секунди. Програмата на изпиране е пригодена специално за зареденото пране и типа тъкан, без да отнема повече време, енергия и вода от необходимото.
- Режимът Пара е бърз и лесен начин за освежаване на дрехите. Нежната фаза с пара премахва миризмите и намалява намачкването на сухите тъкани,

така че те се нуждаят от малко гладене.

Парата отпуска влакната и намалява намачкването на тъканите. Гладенето ще бъде по-лесно!

- **AutoDoseТехнологията** автоматично разпределя подходящото количество препарат според количеството на прането; чекмеджето има два интегрирани резервоара (препарат + омекотител или втори препарат) и две допълнителни отделения за ръчно добавяне на препарат и добавки. Това осигурява максимална гъвкавост при употреба.
- **AEG Steam Fragrance** - благодарение на режима с пара - предлага перфектното решение за освежаване дори на най-деликатните дрехи без изпиране. Използвайте деликатния аромат специално разработен от **AEG**, за да добавите приятното усещане на „току-що изпрано“ към опцията за премахване на миризми и гънки.

3.2 Преглед на уреда

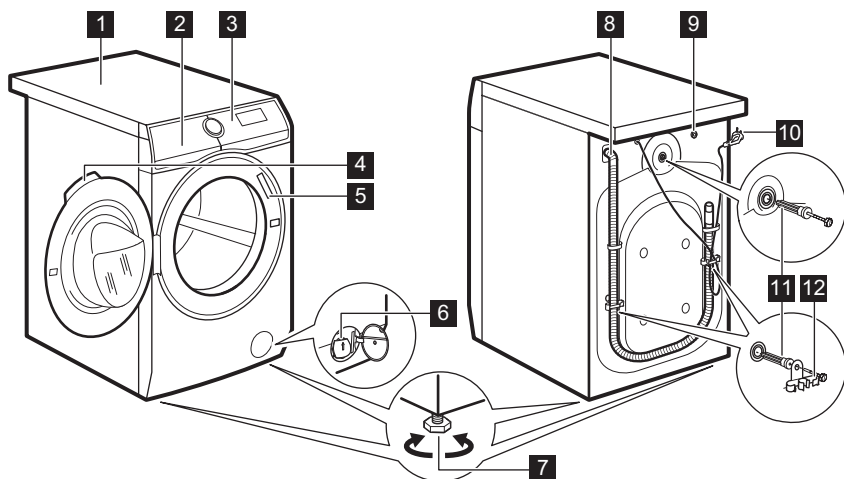

- | | |
|---|---|
| 1 Работен плот | 7 Крачета за изравняване на уреда |
| 2 Отделение за препарати с резервоари AutoDose и ръчни отделения | 8 Маркуч за източване |
| 3 Контролен панел | 9 Свързване на маркуча за подаване на вода |
| 4 Дръжка на люка | 10 Захранващ кабел |
| 5 Табелка с технически данни | 11 Транзитни болтове |
| 6 Филтър на помпата за източване на водата | 12 Опора на маркуча |

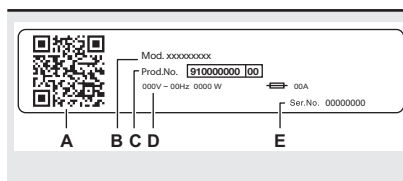

Табелката с основните данни показва:

- A. QR код
- B. име на модел
- C. номер на продукта
- D. електрически данни
- E. сериен номер

4. ТЕХНИЧЕСКИ ХАРАКТЕРИСТИКИ

Размер	Ширина/ Височина/ Обща дълбочина	59.7 см /84.7 см /66.0 см
Електрическо свързване	Напрежение	230 V
	Приблизителна мощност	2 100 W
	Бушон	10 A
	Честота	50 Hz

Ниво на защита срещу проникване на твърди частици и влага, осигурено от защитното покритие, освен когато нисковолтовото оборудване няма защита срещу влага		IPX4
Водоснабдяване ¹⁾ .		Студена вода
Налягане на водоподаването	Минимално Максимално	0,5 бар (0,05 МПа) 10 бар (1,0 МПа)
Максимално количество пране	Памук	10.0 кг
Максимално количество сухо пране	Памук	6.0 кг
	Synthetics (Синтетика)	4.0 кг
Скорост на центрофугиране	Максимална скорост на центрофугиране	1551 об/мин

¹⁾ Свържете маркуча за водоснабдяване към кран с резба 3/4" цола

5. ИНСТАЛИРАНЕ

 **ВНИМАНИЕ!**
Вж. глава "Безопасност".

5.1 Разопаковане

 **ВНИМАНИЕ!**
Отстранете всички транспортни болтове и опаковки, преди да монтирате уреда.

 **ВНИМАНИЕ!**
Използвайте ръкавиците.

1. Отстранете външния филм. Ако е необходимо, използвайте режещ инструмент.

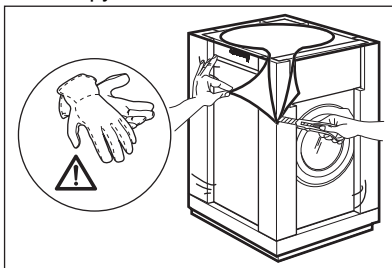

2. Премахнете картонената горна част и полистиреновите материали от пакетирането.

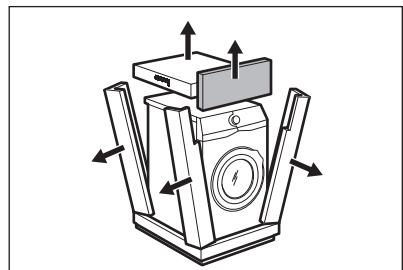

3. Отстранете вътрешния филм.

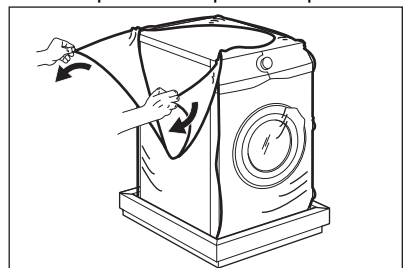

4. Отворете вратичката и отстранете полистиреновата част от уплътнението на люка и всички предмети от барабана.

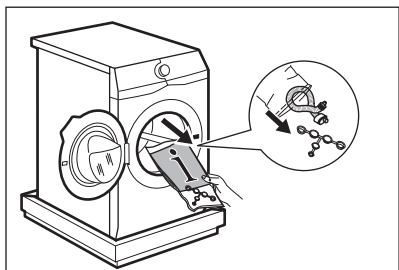

5. Внимателно сложете уреда върху задната му страна.
6. Поставете предният полистиренов опаковъчен елемент на пода зад уреда.

i Внимавайте да не повредите маркучите.

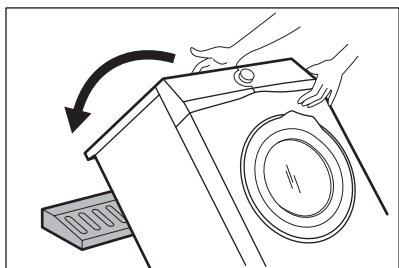

7. Отстранете полистиреновия предпазител от дъното.

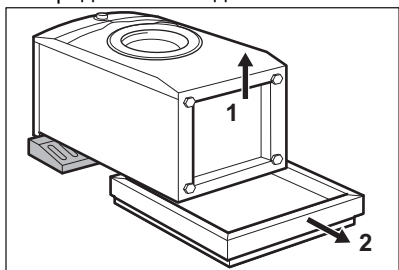

8. Изправете уреда във вертикално положение.

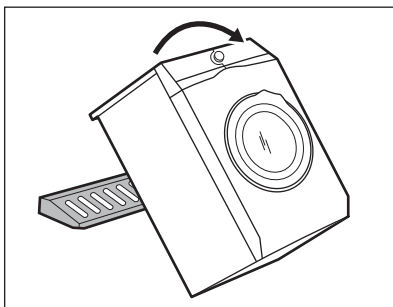

9. Отстранете захранващия кабел и маркуча за източване от държачите.

i Възможно е да видите вода да се излива от източващия маркуч. Това е породено от тестването на уреда с вода в завода.

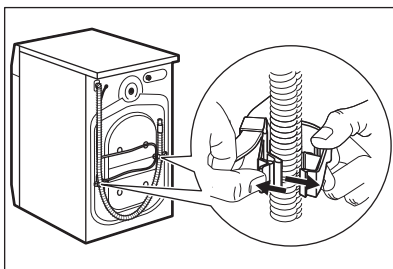

10. Премахнете трите болта с гаечния ключ, доставен с уреда.

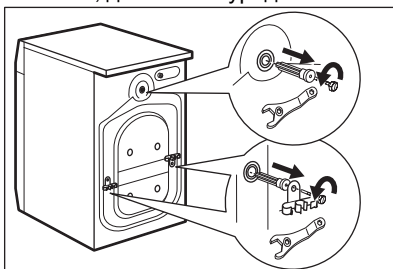

11. Извадете пластмасовите шайби.
12. Сложете пластмасовите капачки, които ще намерите в торбата на потребителското ръководство, в дупките.

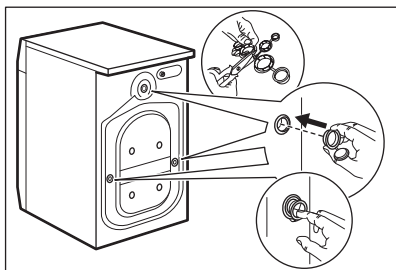

- i** Препоръчваме да запазите опаковките и транспортните болтове, в случай че ви се наложи местите уреда.

5.2 Поставяне и нивелиране

1. Монтирайте уреда върху плоска, твърда подова настилка.

- i** Уверете се, че клима не спира циркулацията на въздух под уреда. Уверете се, че уредът не се допира до стената или до други обекти.

2. Разхлатете крачетата, за да регулирате нивото.

- !** **ВНИМАНИЕ!**
Не поставяйте картонени, дървени или подобни материали под уреда, за да регулирате нивото.

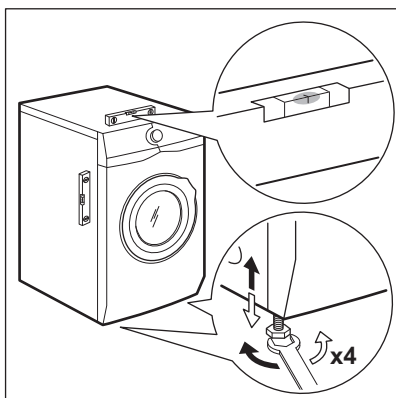

Уредът трябва да е нивелиран и стабилен.

- i** Правилното нивелиране на уреда предотвратява вибрации, шум и движението на уреда по време на работа.

- i** Когато уреда е монтиран върху плинт, използвайте аксесоарите, описани в глава „Аксесоари“. Внимателно прочетете приложените към аксесоара и към уреда инструкции.

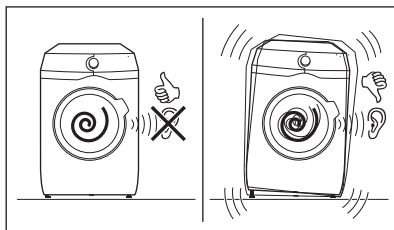

5.3 Фиксиране на комплекта с табелите

Ако монтирате уреда върху цокъл, който не е аксесоар, предоставен от AEG, застопорете уреда във фиксиращите плочи. Тази резервна част е налична в уеб магазина или от оторизиран търговец.

Внимателно прочетете приложените към аксесоара инструкции.

5.4 Маркучът за подаване на вода

1. Свържете маркуча за подаване на вода към гърба на уреда.
2. Позиционирайте го наляво или надясно в зависимост от позицията на кранчето за вода.

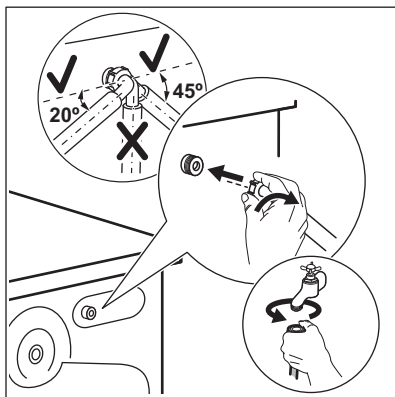

i Уверете се, че маркучът не е във вертикална позиция.

3. Ако е необходимо, разхлабете гайката, за да я регулирате в правилната позиция.
4. Свържете маркуча за подаване на вода към крана за студена вода с резба 3/4" цола.

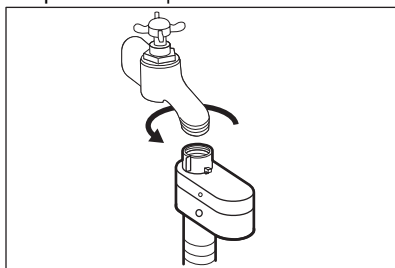

! **ВНИМАНИЕ!**
Температурата на входната вода не трябва да надвишава 25 °С.

! **ПРЕДУПРЕЖДЕНИЕ!**
Уверете се, че няма течове от съединенията.

i Не използвайте маркуч за удължаване, ако маркучите за подаване на вода са твърде къси. Свържете се със сервизния център за информация относно подмяна на маркуча за подаване на вода.

5.5 Устройство за спиране на водата

Маркучът за подаване на вода има устройство за спиране на водата. Това устройство предотвратява течове на вода в маркуча поради естественото му износване.

Червеният сектор в прозорец «А» показва тази грешка.

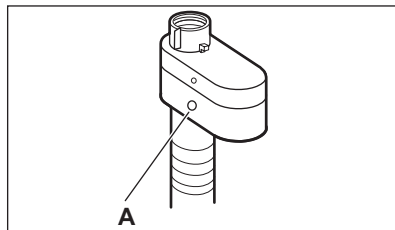

Ако това се случи, затворете крана на водата и се свържете с оторизирания сервизен център за подмяна на маркуча.

5.6 Оттичане на вода

Маркучът за източване трябва да е поставен на височина, не по-малка от 60 см и не по-голяма от 100 см от пода.

i Можете да удължите маркуча за оттичане до максимум 400 см. Свържете се с оторизирания сервизен център за другия маркуч за оттичане и удължителя.

Възможно е да свържете маркуча за оттичане по различни начини:

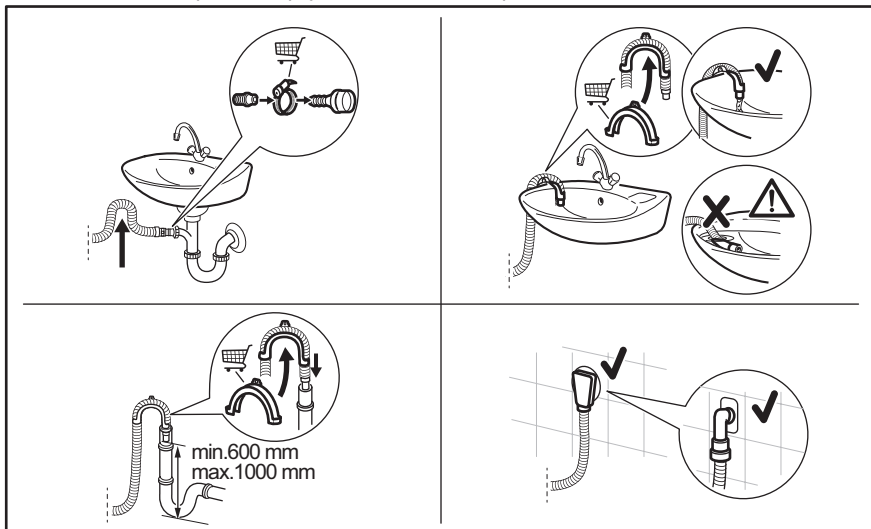

- Свържете маркуч към връзката и го затегнете със скоба.
- Позиционирайте маркуча директно към вградена тръба за оттичане в стената на стаята и затегнете със скоба.
- Без пластмасовия водач за маркуч, към канала на мивка – Поставете отводнителния маркуч в канала на мивката и го затегнете със скоба.
- Към канализационна тръба с вентилационна дупка – монтирайте маркуча за оттичане директно към тръбата за оттичане или стоящата тръба.
- Маркучът за оттичане може да се извие във формата на U и да се постави около пластмасовия водач. На ръба на мивка - Затегнете водача към кранчето за вода или към стената.

i Уверете се, че маркучът за оттичане прави завой, за да предотврати навлизането на частици от мивката в уреда.

i Уверете се, че пластмасовият водач не се движи, когато уредът се оттича и края на маркуча за оттичане не е потопен във водата. Може да има връщане на мръсна вода в уреда. Купете аксесоари от оторизиран доставчик.

i Краят на маркуча за оттичане трябва винаги да може да поема въздух, т.е. вътрешният диаметър на тръбата за оттичане (мин. 38 мм – мин. 1,5 цола) трябва да бъде по-голям от външния диаметър на маркуча за оттичане.

5.7 Електрическо свързване

В края на монтажа можеш да свържете захранващия кабел към контакта.

Табелата с етикети и глава „Технически данни“ указват необходимите електрически характеристики. Уверете се, че са съвместими с електрозахранването.

Проверете дали домашната Ви електроинсталация може да поеме максималното натоварване, което се изисква, като също така вземете под внимание всички останали работещи електроуреди.

Свържете уреда към заземен контакт.

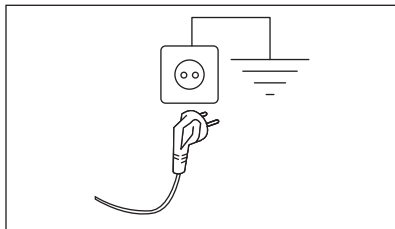

Когато уредът е инсталиран, захранващият кабел трябва да бъде лесно достъпен.

При необходимост от електрическо обслужване по монтажа на уреда, свържете се с нашия оторизиран сервизен център.

Производителят не носи отговорност за щети или наранявания при неспазване на гореизложените предпазни мерки за безопасност.

6. КОМАНДНО ТАБЛО



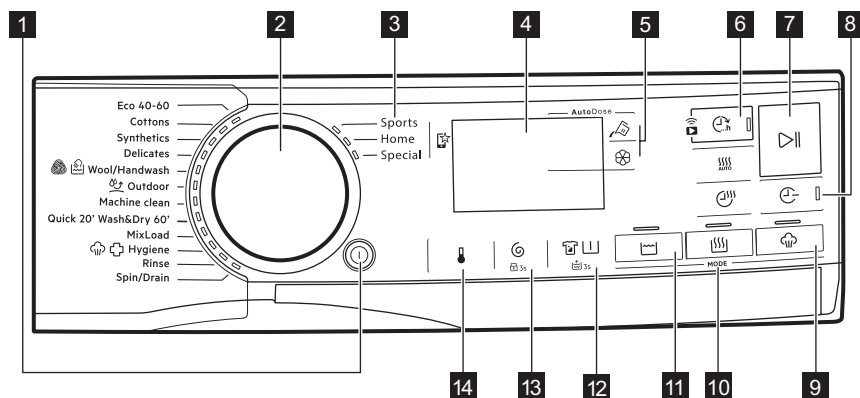











6.1 Описание на контролното табло



Опциите не могат да се избират с всички програми за пране. Проверете съвместимостта между опциите и програмите за пране в параграф „Съвместимост на опциите с програмите“ от глава „Програми“. Възможно е дадени опции да се самоизключват и в този случай уредът не Ви позволява да задавате несъвместимите опции едновременно. Уверете се, че дисплеят и сензорните бутони винаги са чисти и сухи.







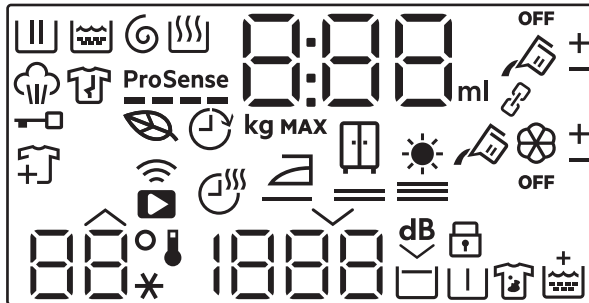

- 1** Вкл. / Изкл. бутон
- 2** Селектор за програми
- 3** Любими програми













- 4** Екран
- 5** AutoDose Сензорни бутони за течен перилен препарат и омекотител за тъкани











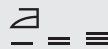

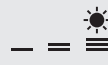



- 6** Завършва в сензорен бутон  и Дистанц. Старт сензорен бутон 
- 7** Старт / Пауза сензорен бутон 
- 8** Пестене на време сензорен бутон 
- 9** Пара сензорен бутон за режим 
- 10** Сушене режим , Време за сушене  и Автоматично сушене  сензорен бутон
- 11** Пране сензорен бутон за режим 
- 12** Петна/Предпране сензорен бутон  и постоянната опция за допълнително изплакване  3s
- 13** Центрофуга сензорен бутон  и постоянната опция за защита за деца  3s
- 14** Температура сензорен бутон 

6.2 Екран



	Индикатор за фазата на изпиране. Премигва по време на фази за предпране и изпиране.
	Индикатор за фаза на изплакване. Премигва по време на фаза за изплакване.
	Индикатор за фазата на центрофугиране и източване. Премигва по време на фаза за центрофуга и източване.
	Индикатор за фаза на сушене.
	Индикатор за фаза на парна обработка.
	Индикатор за фаза против намачкване (наличен само чрез приложението).
	Индикатор за заключена врата.
	Индикатор за добавяне на дрехи: светва, когато програмата започва и потребителят все още може да спре уреда и да добави повече пране.

	Индикатор за еко програма: светва, когато избраната програма и опции имат еко профил.
	Индикатор Завършва в.
ProSense 	Индикатор ProSense.
	Индикатор за дистанционна връзка. Индикатор за Wi-Fi връзка.
	<p>Дигиталният индикатор може да показва:</p> <ul style="list-style-type: none"> • Продължителност на програмата (напр., 2:40, фаза на пране и/или сушене). •  Времето, показано, когато програмата е зададена, не може да съответства на ефективната продължителност и да се променя след фаза ProSense. • Максимално количество за зареждане. • Приключване навреме (напр. 30' или 2h). • Край на цикъла . • Код за предупреждение (напр., E20). • Индикатор за количество на течен препарат и омекотител: 88^{ml}. Вижте глава " AutoDose Технология (Автоматично дозиране)". • Когато работите с приложението: APP, AP (точка за достъп), UPD (актуализиране). Вижте главата „Wi-Fi - Настройка на свързаността“.
	Индикатор за максимално зареждане. Стойността се показва за три секунди след избора на програма, редувайки се с времетраенето на цикъла.
MAX	Индикатор за максимално количество пране. Той мига, ако количеството пране надвишава максималното.
	AutoDose Индикатор на резервоар за течен препарат. Когато светне, уредът автоматично дозира препаратата.
	Тези индикатори ще се появят до  и  при увеличаване или намаляване на дозировката автоматичен препарат или омекотител.
OFF	AutoDose индикатор за състоянието. Той светва, когато функцията за добавки AutoDose е деактивирана.
	Тези индикатори се появяват, когато задавате автоматично дозиране на препарат или омекотител. (вижте глава „ AutoDose Технология (автоматично дозиране“))

Индикаторите за опции се изтеглят само чрез приложението	
	Индикатор за продължителност на сушене.
	Индикатор за сушене за гладене.
	Индикатор за сушене за прибиране.
	Индикатор за допълнително сушене.
	Индикатор за свързан режим. Той светва, когато и двата резервоара AutoDose са свързани и пълни с един и същ препарат. Когато функцията AutoDose за омекотител е деактивирана, индикаторът  изчезва и дисплеят показва два индикатора на резервоара за течен препарат  .
	Тези индикатори ще се появят до  и  при увеличаване или намаляване на дозировката автоматичен препарат или омекотител.
	Температурната зона: Индикатор за температурата Индикатор за студена вода
	Зоната на центрофугата: Индикатор на скоростта на центрофугиране Индикатор за „Без центрофуга“. Центрофугирането е изключено.
	Индикатор за тиха програма.
	Индикатор за задържане на изплакването.
	Индикатор за защитно заключване за деца.
	Индикатор за предпране.
	Индикатор за петна.
	Индикатор Допълнително изплакване .

7. ВЪРТЯЩО КОПЧЕ И БУТОНИ

7.1 Вкл. / Изкл. ①

Натискането на този бутон за няколко секунди позволява включването или изключването на уреда. Чуват се два различни звукови сигнала, когато включвате или изключвате уреда.

Тъй като функцията „В готовност“ автоматично изключва уреда, за да намали консумацията на енергия, ще трябва да включите уреда отново.

За повече информация вижте част „В готовност“ в глава „Ежедневна употреба“.

7.2 Селектор за програми

Чрез завъртане на селектора за програми можете да изберете желаната програма.

7.3 Любими програми ☆

Тези положения на селектора са налични след свързването на уреда към Wi-Fi.

Любимите програми могат да се задават и запаметяват чрез приложението, като се избира само от наличните, които са разделени на трите категории, посочени на контролния панел.

След като сте задали предпочитаните програми, можете да изберете една от тях от приложението или като завъртите кръговия селектор на програмите в съответната позиция: съответният светодиод светва и информацията на екрана се актуализира.



Любимите програми могат да се отменят чрез съответната команда в приложението или чрез натискане на комбинацията от клавиши за фабрична настройка по подразбиране.



7.4 Въведение



Опциите/функциите не може да се избират с всички програми за изпиране. Проверете съвместимостта между опциите/функциите и програмата за изпиране в "Таблица на програмите". Опция/функция може да се самоизключват и в този случай уредът не позволява да нагласят несъвместимите опции/функции заедно. Уверете се, че екранът и сензорните бутони винаги са чисти и сухи.

7.5 AutoDose Течен перилен препарат и омекотител за тъкани

Чрез тези бутони можете да:

- : активирате и деактивирате автоматичното зареждане на перилен препарат.
- : активирате и деактивирате автоматичното зареждане на омекотител за тъкани.



За повече подробности вижте глава „AutoDose Технология (Автоматично дозиране)“.

7.6 Завършва в



Задайте тази опция като последна след избор на програма и други опции, в противен случай тя може да бъде отменена, ако промените някоя настройка.

Тази опция позволява избиране на времето, в което програмата трябва да приключи. Краят на програмата може да бъде отложен с един 1 час, с





всяко натискане на бутон, до максимум 24 часа.



Екранът показва нормалното времетраене на програмата, алтернативно със зададеното време за край на програмата (изразено в часове 0h). Минималното избираемо време съответства на закръгления час на максималното времетраене на програмата (напр. ако времетраенето на цикъла трае 3:15 часа, минималното избираемо време ще бъде 4 часа).

След като програмата стартира, вратата се заключва и уредът започва фазата ProSense. Когато оценката на натоварването приключи, на екрана мига иконата на фазата на работа и цифрата за времето се отброява на стъпки от един час и на стъпки от 1 минута през последния час.

Дистанционен старт

За да го активирате:

1. Докоснете бутона Завършва в  . Отдалеченият индикатор  започва да мига.
2. Докоснете бутона Старт / Пауза  в рамките на 3 секунди, за да потвърдите. Съответната икона  се появява постоянно на екрана и вратата е заключена.

 Ако зададете програма от приложението и тя не съвпада с позицията на копчето, текстът  се появява редуван с времетраенето на програмата.

Дистанц. стартиране може да бъде деактивирано по различни начини:



- **преди** да започне цикълът: докоснете този бутон и след това натиснете бутона Старт / Пауза  в рамките на 3 секунди: вратата се отключва;
- **след** като започне цикълът: докоснете бутон Старт / Пауза  - вратата се отключва - след това докоснете този бутон;

- включете и изключете уреда;
- в края на цикъла, когато вратата се отключи.

7.7 Дистанционен старт

Бързото натискане на този бутон активира функцията Дистанц. стартиране, която Ви позволява да стартирате, поставяте на пауза и спирате уреда дистанционно.

Съответният светодиоден индикатор светва и на екрана се появява съответната икона.

 Ако зададете програма от приложението и тя не съвпада с позицията на копчето, текстът  се появява редуван с времетраенето на програмата.

Натиснете и задръжте този бутон за по-дълго време, за да предоставите две други функции:

- задръжте за 3 секунди, докато чуете щракване: Wi-Fi се включва и изключва.
- задръжте го за 10 секунди, докато прозвучи двоен звуков сигнал и на екрана се появи  : за да нулирате мрежовите идентификационни данни.

7.8 Старт / Пауза

Докоснете бутон Старт / Пауза  , за да стартирате или паузирате уреда или да прекъснете действаща програма.

7.9 Пестене на време

С тази опция може да намалите времетраенето на програмата.

- Ако прането Ви е нормално или леко замърсено, може да съкратите програмата за изпиране. Докоснете този бутон **веднъж**, за да намалите продължителността.
- В случай на малко количество пране, натиснете този бутон **два**

пъти, за да зададете супер бърза програма.

В този случай температурата 95°C не може да се избира.



Светодиодът на бутона свети и екранът показва зададеното времетраене на програмата.

 Тази опция може да се използва за намаляне на продължителността на програмата за пара.

7.10 Температура

Когато изберете програма за пране, уредът автоматично предлага температура по подразбиране.

Натиснете този бутон неколкократно, докато на дисплея се появи желаната температурна стойност.

Когато на дисплея се покажат индикаторите  и , уредът не затопля водата.

7.11 Центрофуга

Когато зададете програма, уредът автоматично избира скоростта по подразбиране на центрофугиране.

Натиснете този бутон неколкократно, за да:

- **Промените скоростта на центрофугиране.**

 Дисплеят показва само скоростите на центрофугиране, които са налични за зададената програма.

- **Активирайте опцията "Задържане на изплакването".** Водата от последното изплакване не се източва, за да се предпазят тъканите от намачкване. Програмата за пране приключва с вода в барабана и финалната фаза на центрофугиране не се извършва.

Екранът показва индикатора .

Барабанът се върти често, за да се намали намачкването.

Вратата остава заключена.

Барабанът се върти често, за да се

намали намачкването. Трябва да източите водата, за да отключите вратичката.

Натиснете бутона Старт / Пауза

: уредът преминава към фаза на центрофугиране и източва водата.

- **Активирайте опцията „Екстра безшумен режим“.** Всички фази на центрофугиране (междинно и финално центрофугиране) са деактивирани и програмата приключва с вода в барабана. Това минимализира намачкването.

Тъй като програмата е много тиха, подходящо е да се пуска вечерно време, когато тарифите за електричество са по-ниски. При някои програми изплакванията се извършват с повече вода.

Екранът показва индикатора .

Вратата остава заключена.

Барабанът се върти често, за да се намали намачкването. Трябва да източите водата, за да отключите вратичката.

Ако натиснете бутона Старт / Пауза, уредът задейства само фазата на източване.

- **Без центрофугиране — — —.** Задайте тази опция, за да деактивирате всички фази на центрофугиране. Екранът показва индикатора — — —. Уредът извършва само фазата на източване на избраната програма за пране. Задайте тази опция за много деликатни тъкани. Фазата на изплакване използва повече вода за някои програми за пране



 Уредът източва водата автоматично след около 18 часа.

7.12 Петна/Предпране

Натиснете този бутон неколкократно, за да активирате една от двете опции или и двете заедно.

На дисплея светва съответният индикатор.

-  **Петна**

Чрез задаване на тази опция индикаторът  се появява до символа за препарат  и уредът автоматично започва да дозира допълнителното количество препарат при автоматично активиран резервоар за препарат. Ако автоматичният резервоар за перилен препарат е изключен, можете да стартирате тази опция, както при обикновените перални машини, като напълните перилен препарат или добавка в отделието за ръчно дозиране.

-  Ако натиснете бутона на резервоара за препарат, докато е активна опцията Петна, функцията AutoDose е изключена, но опцията Петна остава активна в ръчен режим.

-  **Предпране**
Използвайте тази опция, за да добавите фаза предпране на 30 °C преди фазата пране. Тази опция се препоръчва за силно замърсено пране, особено ако съдържа пясък, прах, кал или други твърди частици.

-  При избиране на фаза за предпране и AutoDose е активна, уредът извършва автоматично дозиране на препарат. Когато AutoDose е изключена, поставете препарат/ добавка в топка за дозиране вътре в барабана.



-  Опциите могат да удължат времетраенето на програмата.

7.13 Пране режим



Когато уредът е включен, светодиода на този бутон светва, за да покаже, че ще се изпълни цикъл на пране.

-  Ако натиснете този бутон, когато режимът на сушене или на пара е активен, цикълът се връща в режим само изпиране. По този начин можете да отмените режима на сушене и на пара по време на настройката или режима на сушене, ако поставите на пауза цикъла преди началото на фазата на сушене.

7.14 Сушене режим

Натиснете този бутон **веднъж**, за да добавите фаза на сушене в края на фазата на пране. И двата светодиода Пране  Сушене  светват.

Натиснете този бутон **два пъти**, за да извършите само фаза на сушене. Само Сушене  свети.

-  За да се върнете към режим „Само пране“, натиснете бутона Пране  по време на настройката или когато поставите на пауза цикъла преди началото на фазата на сушене.

7.15 Време за сушене

В програмата, където може да се избира, докоснете този бутон, за да зададете подходящото време за сушене, според вида на тъканта, която трябва да сушите (вижте таблицата „Сушене с определено време“). На екрана се показва зададената стойност.

Режимът на сушене трябва вече да е зададен.







При всяко докосване на този бутон стойността на времето за сушене се увеличава с 5 минути.

-  Не можете да зададете всички времеви стойности за различни типове тъкани.

7.16 Автоматично сушене

Първо активирайте режима на сушене чрез съответния бутон и след това докоснете този бутон, за да зададете едно от 3-те автоматични нива на сушене, предложени от уреда.

На екрана светва съответният индикатор за сухота:

-  =  **Сухо за гладене:** пране, което ще се глади.
-  =  **Сухо за прибиране:** прането, което ще се прибира.
-  =  **Съвсем сухо:** пране, което ще бъде изсушено напълно.

 Не можете да зададете автоматично всички нива за всеки тип тъкан.

7.17 Пара режим

Режимът Пара може да се използва за намаляване на гънките и миризмите по дрехите (като памук, синтетика, смесени тъкани, включително фини тъкани и вълна), които просто трябва да бъдат освежени, в рамките на 25 или 30 минути, като се избягва изпирането.

Влакната на плата се отпускат и след това гладенето става без усилия. Когато цикълът приключи, бързо извадете прането от барабана. Препоръчителното максимално количество пране е 1 кг.

Индикаторът  мига на екрана по време на фазата с пара.

Продължителността на цикъла може да се намали до 15 минути с помощта на опцията Пестене на време .

НЕ задавайте този режим със следния тип дрехи:

- Дрехи, неподходящи за сушене в сушилня.

- Дрехи с етикет „Само химическо чистене“.

 Не използвайте никакъв перилен препарат! Режимът Пара не премахва особено силна миризма и не извършва хигиеничен цикъл. След обработката с пара прането може да е влажно. Прострете дрехите за няколко минути.

Ароматът (AEG Steam Fragrance)

AEG Steam Fragrance Ви позволява да освежите дори деликатните си дрехи, да премахнете гънките и да добавите свежест с нежен аромат, разработен изключително от **AEG**. Като освежите дрехите си с пара, вместо да изпълнявате пълни цикли на изпиране, ще поддържате дрехите си свежи по-дълго време. Можете дори безопасно да използвате аромата с програмите „Кашмир“ и „Пара“, ако са налични, за деликатни тъкани като кашмир и вълна. Когато третирате по-малко количество пране, намалете дозата на аромата и продължителността на цикъла: само за петнадесет минути дрехите Ви ще се усещат като „току-що изпрани“.

Внимателно прочетете инструкциите, приложените към аромата.

НЕ:

- Сушете в центрофуга дрехите, третирани с аромат. Ползата от нея ще се изпари.
- Използвайте аромата с други цели, различни от описаните тук.
- Използвайте аромата върху нови дрехи. Новите облекла могат да съдържат остатъчни довършителни съединения, които не са съвместими с аромата.

 Ароматът може да се намери в уеб магазина **AEG** или от оторизиран търговец.

8. НАСТРОЙКИ

8.1 Въведение

-  При натискане на комбинация от клавиши, **не обръщайте** простите си надолу. Сензорите на бутоните отдолу са чувствителни и могат да повлияят на Вашия избор.

8.2 Звукови сигнали

Този уред е предоставен с различни звукови сигнали, които се включват, когато:

- Включвате уреда (специален кратък звук).
- Изключвате уреда (специален кратък звук).
- Докосвате бутоните (кликване).
- Направите грешен избор (3 кратки звука).
- Програмата завърши (последователност от звуци за около 2 минути).
- Има неизправност в уреда (последователност от кратки звуци за около 5 минути).
- Когато по време на фазата ProSense бъде засечено претоварване на прането (прозвучава двоен звук).



За да **активирате/деактивирате** тази опция, задръжте бутона , докато прозвучи звук или двоен звуков сигнал.



Ако деактивирате тази функция, звуковите сигнали спират да се чуват само в края на програмата.

8.3 Защита за деца

С тази опция може да попречите на децата да играят с командното табло.



За да **активирате/деактивирате** тази опция, задръжте бутона  докато  **се покаже/се скрие** на/от дисплея.

Уредът запазва избраните опции, след като го изключите.

8.4 Постоянно допълнително изплакване



С тази опция постоянно получавате допълнително изплакване при задаване на нова програма.

За да **активирате/деактивирате** тази опция, задръжте   бутон  натиснат за 3 секунди, докато индикаторът **светне/изгасне** на екрана.



Когато бъде включен, уредът ще изпълни тази опция след изключване или промяна/нулиране на програмата.



Тази опция увеличава времетраенето на програмата.

9. ПРЕДИ ПЪРВОНАЧАЛНА УПОТРЕБА

-  По време на монтаж или преди първата употреба може да забележите вода в уреда. Това е остатъчна вода след пълния функционален тест във фабриката, който се грижи уредът да бъде доставен на клиентите в перфектно работно състояние, и не е повод за притеснение.

1. Уверете се, че всички транзитни болтове са премахнати от уреда.
2. Уверете се, че електричеството е достъпно и кранът на водата е отворен.
3. Уверете се, че сте напълнили резервоарите AutoDose с течен препарат  и омекотител за тъкани . Вижте параграф "Основна настройка на AutoDose" от глава "Технология за AutoDose (Автоматично дозиране)".

4. Добавете 2 литра вода в барабана. Това действие активира системата за източване.
5. Задайте и стартирайте програма за памук при най-високата температура без пране в барабана.

Това премахва всички възможни замърсявания от барабана и обвивката му.

10. ТЕХНОЛОГИЯ AUTO DOSE (АВТОМАТИЧНО ДОЗИРАНЕ)

 Прочетете внимателно тази глава.

10.1 Въведение

Правилната доза перилен препарат и омекотител за тъкани се грижат по-добре за прането и осигуряват добро изпълнение на уреда.

Твърде много почистващ препарат уврежда дрехите Ви, а твърде малкото не осигурява добро измиване.

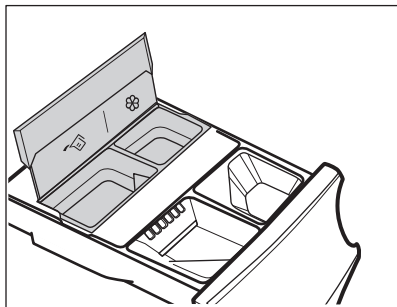

Този уред е оборудван с автоматична дозираща система, която може автоматично да осигури подходящата доза за перилен препарат и омекотител за тъкани, за да запази целостта на тъканта и яркостта на цветовете.







 AutoDose резервоар за течен препарат.

 AutoDose резервоар за омекотител за тъкани.

Уредът е фабрично настроен, така че да задоволи повечето навици на потребителите.

Веднъж стартирал програмата, уредът автоматично ще освободи нужното количество препарат и омекотител в зависимост от реалното количество пране, ако е активиран AutoDose и индикаторите  и/или  са видими на екрана.

 При някои програми AutoDose се деактивира (индикаторите  и/или не  се показват, а екранът показва **OFF**), защото има дрехи, които изискват специални препарати или третирания. Ако случаят е такъв, поставете перилен препарат и другите препарати в подходящо отделение за ръчно пълнене. Моля, вижте "AutoDose и съвместимост на опциите с програмите" в глава "Програми".

 Допълнителни обяснения за AutoDose и активирането на разширените настройки можете да намерите, като изтеглите приложението.

10.2 Отделение за препарати с резервоари AutoDose и ръчни отделения

i Когато използвате препарат и други третириания, винаги следвайте инструкциите, които намирате на опаковката на препарата. Препоръчваме Ви да не превишавате максимално позволеното ниво във всяко отделение (**MAX**).

Ако и двата AutoDose резервоара са активирани в зададената програма, течният перилен препарат и омекотителят за тъкани се зареждат автоматично.

Ако един от резервоар AutoDose или и двата резервоара са деактивирани (OFF) в зададената програма, продължете ръчно, като добавите продукта на ръка в съответното ръчно отделение.

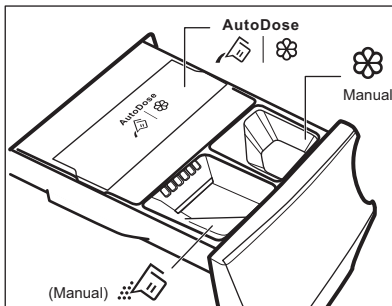

- AutoDose резервоари за течен перилен препарат и омекотител за тъкани .



ВНИМАНИЕ!
Не поставяйте прахообразен перилен препарат в отделението AutoDose.

- Ръчно отделение за фазата на пране: прахообразен или течен перилен препарат.



Когато използвате течен препарат, уверете се, че е поставен **специалният контейнер** за течен препарат. Вижте параграф "Ръчно пълнене на препарат и добавки" в тази глава. Контейнерът за течен препарат се доставя във вътрешността на барабана.

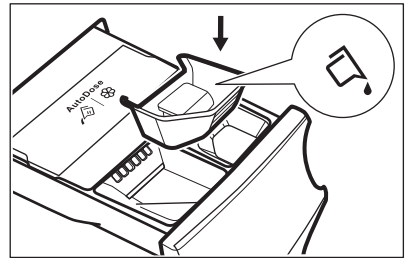

- Ръчно отделение за **течни** добавки (омекотител за тъкани, балсам за тъкани, препарат за колосване).
- **MAX** Максимално ниво за количество препарат/добавки.

10.3 Основни настройки за AutoDose

Фабричните предварително зададени дози за голямо количество пране са 90 мл за резервоара за перилен препарат и 25 мл за резервоара за омекотителя за тъкани: оптималната конфигурация, която отговаря на повечето условия за употреба. Уредът ще използва тези настройки, за да изчисли точната дозировка за всяко пране въз основа на количеството пране.

Въпреки това, при екстремни условия (много мека или много твърда вода) и конкретен тип перилен препарат (като суперкомпактен), препоръчваме да регулирате предварително

зададената доза, като следвате указанията, дадени на контейнера за перилен препарат и омекотителя за тъкани: например, когато използвате супер компактен перилен препарат, може да се наложи да намалите значително предварително зададената доза.

Ако резултатите от изпирането не са задоволителни или има много пяна по време на пране, може да се наложи да промените фабричната настройка. Прочетете в параграф „AutoDose Режим на конфигурация на “ как да смените основната настройка, но преди това:

1. Определете нивото на твърдост на водата

Проверете нивото на твърдост на водата във Вашия регион. Нивата обикновено са обозначени като: меки, средни и твърди.

Ако е необходимо, свържете се с местната водоснабдителна компания, за да проверите

твърдостта на водата във Вашия регион.

2. Определете на индивидуализираната доза на препарата

Проверете етикета в контейнера за перилен препарат/омекотител за тъкани и определете количеството, което да използвате.

Предложеното количество е комбинацията от три различни фактора:

- Ниво на твърдост на водата (вж. следващата таблица):
- Нормално ниво на замърсяване;
- Номинален капацитет на уреда (напр. максимален капацитет на зареждане 10.0 кг). Ако номиналният капацитет на контейнера за продукта се отнася до уреди с по-малък капацитет, индивидуализираната доза трябва да се увеличи.

Нива на твърдост на водата

Нива	Диапазон на твърдост на водата				
	°f ¹⁾	°d ²⁾	°e ³⁾	ммол/л (милимо/литър)	ppm (части на милион)
Мека	<15	<8	<10	<1.4	<140
Средна ⁴⁾	15 - 25	8 - 14	0 - 17	1.5 - 2.5	150 - 250
Твърда	>25	>14	>17	>2.5	>250

1) френски градуси





2) немски градуси

3) английски градуси

4) Фабрична настройка, удовлетворяваща повечето условия на употреба.

10.4 Режим на конфигурация на AutoDose

i Влезте в режим на конфигурация на AutoDose, преди да продължите с настройката на дадена програма. Режимът на конфигуриране може да отмени временните настройки.

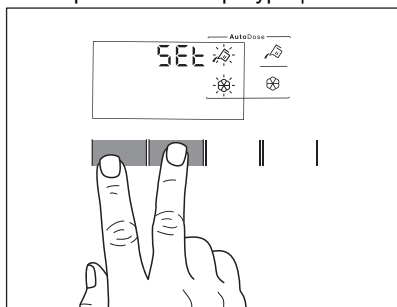

1. Натиснете бутона Вкл. / Изкл.  за няколко секунди, за да активирате уреда.
2. Изчакайте около 10 секунди за вътрешна проверка на уреда.
3. За да влезете в режим на конфигурация, задръжте натиснати бутоните Температура  и Центрофуга  едновременно за няколко секунди, докато 5ЕЕ и мигащите индикатори на резервоара за препарат  и резервоара за омекотител  се покажат на екрана. След 10 секунди, без да си взаимодействат с контролния панел, уредът излиза от режим на конфигурация.



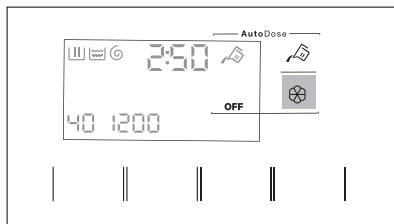

4. Докоснете бутоните за съответния резервоар, за да включите или изключите функцията. Дисплеят показва OFF, когато резервоарът е изключен или показва индикатора за резервоара, когато е включен.

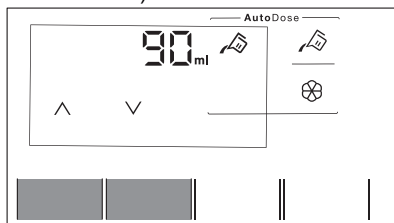

5. За да настроите основно дозирание, докоснете съответните бутони на резервоара, докато стандартният продукт за пране и двете стрелки в долната част на дисплея се появят. Докоснете бутона

Температура  неколккратно, за да намалите дозировката, и бутона Центрофуга , за да я намалите: минималната стъпка е 1 ml (всяка стъпка) или 10 ml (когато бутонът е натиснат).



6. След около 10 секунди екранът се връща към екрана с информация за програмата или задръжте натиснати бутоните Температура  и Центрофуга  отново, за да излезете незабавно.

10.5 Пълнене с препарат и добавки на системата AutoDose

i Прочетете "Препарати и други третирания" в главата "Съвети и препоръки".

i Препоръчваме Ви да не превишавате максимално позволеното ниво (**MAX**).

1. Отворете дозатора за миещ препарат.

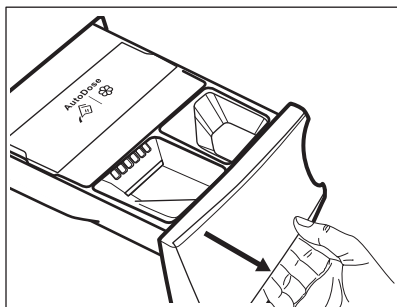

2. Повдигнете капака на AutoDose.

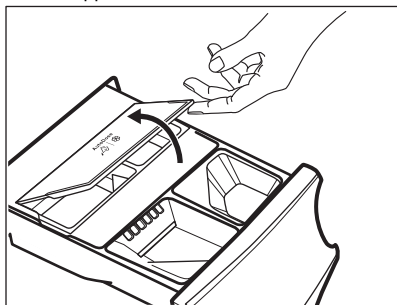

3. Внимателно добавете само течен препарат в резервоара за препарат AutoDose . Допълнете до максималното ниво **MAX**.

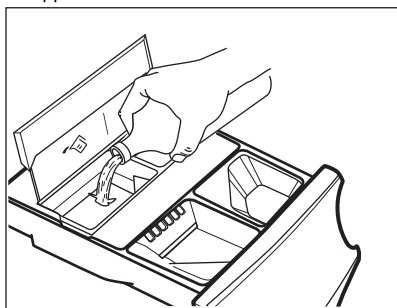

4. Внимателно добавете само течен омекотител в резервоара за омекотител AutoDose . Допълнете до максималното ниво **MAX**.

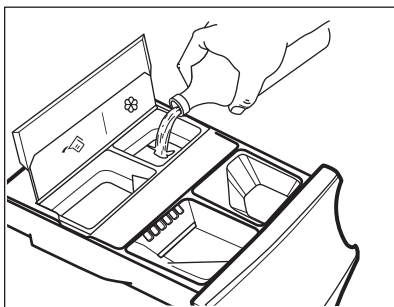

5. Повдигнете капака на AutoDose.

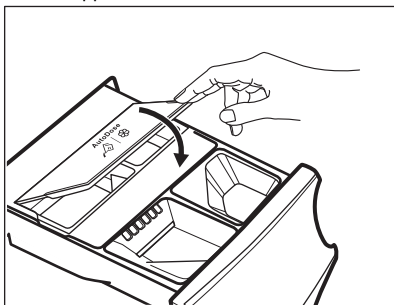

6. Внимателно затворете отделението за препарат докато щракне.

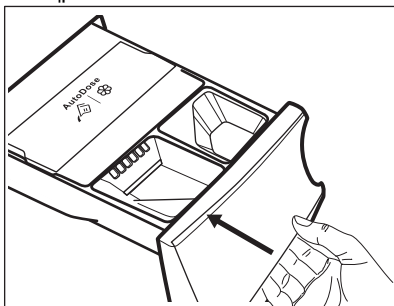

10.6 Индикация за ниско ниво AutoDose



Не пълнете повторно резервоарите AutoDose, освен ако уредът не посочи, че един или и двата резервоара са празни.

Когато активираният резервоар достигне ниско ниво на препарата, съответният индикатор мига бавно и продължително на дисплея.

Той ще спре да мига при повторно пълнене на отделението.

Ако резервоарът не бъде напълнен, при стартиране на програмата индикаторът ще спре да мига и ще започне да свети постоянно. След завършване на програмата, ще започне да мига отново.

Освен ако AutoDose не е ИЗКЛ., ако отделението е достигнало ниско ниво, зададеното дозиране за това отделение ще се покаже на дисплея за няколко секунди, всеки път когато се отваря чекмеджето, за да напомни, че е нужно повторно пълнене.

Ако в двата резервоара нивото на препаратата е ниско, и двата индикатора мигат, но ще се покаже единствено зададеното дозиране за препарат.



Ако резервоарите са пълни преди включване на уреда за първи път, индикаторът за AutoDose няма да мига.



ПРЕДУПРЕЖДЕНИЕ!

Повторното пълнене на резервоарите трябва да се направи, използвайки същата марка и тип препарат/омекотител/ добавка, в противен случай трябва да се изчистят преди пълнене.

10.7 Превключване от AutoDose към ръчно дозиране

Можете да деактивирате функцията AutoDose за един или за двата резервоара, като натиснете символа на съответния бутон.

Пример:

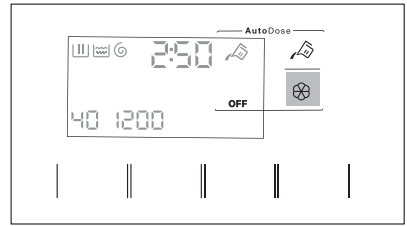

- За да изключите резервоара за омекотител за тъкани, натиснете бутона Омекотител , докато на екрана се покаже **OFF**.



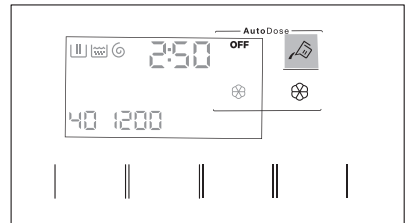

- Ако трябва да използвате различен препарат от тези в резервоарите AutoDose, можете да изключите резервоара за препаратата, като натиснете бутона Пер. препарат , докато на екрана се покаже **OFF**.



10.8 Деактивиране на AutoDose

Ако предпочитате да използвате отделенията за ръчно пълнене по подразбиране, можете напълно да деактивирате резервоарите AutoDose. След като влезете в режима за конфигурация на AutoDose чрез натискане на бутоните Температура  и Центрофуга .

1. Докоснете бутон Пер. препарат  или бутон Омекотител , докато на екрана се покаже **OFF**: AutoDose се изключва напълно за съответния резервоар или за двата.

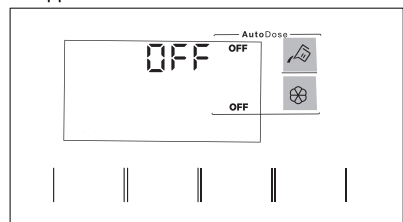

- След 10 секунди дисплеят се връща към екрана с информация за програма.

10.9 Ръчно поставяне на препарат и добавки

Може да се наложи да използвате различен препарат или омекотител от използваните в резервоарите AutoDose. Първо се уверете, че резервоарите AutoDose са деактивирани, след което добавете препарата, омекотителя или друг продукт за третиране в ръчните отделения.

i Не превишавайте максималните обеми на натоварване (**MAX**).

- Отворете дозатора за миещ препарат.

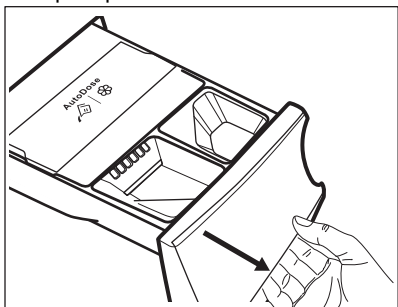

- Поставете прах за пране в отделението . Ако използвате течен препарат, вижте "Ръчно пълнене с течен препарат".

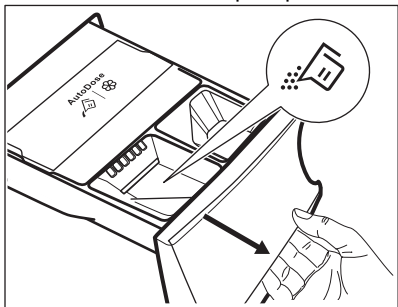

- Ако се изисква, налейте омекотителя за тъкани в

отделението  Manual .

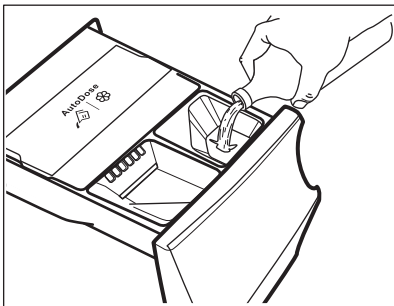

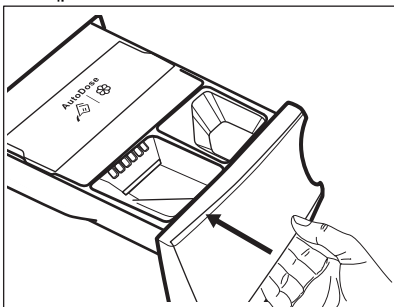

- Внимателно затворете отделението за препарат докато щракне.

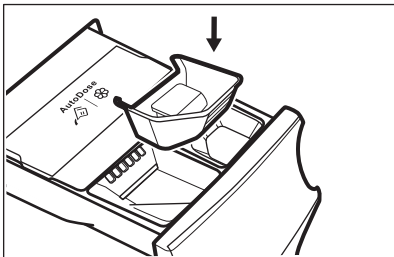

Ръчно пълнене на течен препарат

- Поставете контейнера за течен препарат.



- Налейте течния препарат в отделението .

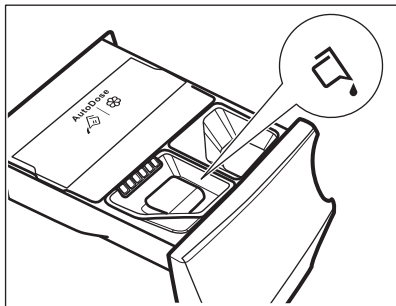

3. Внимателно затворете отделението за препарат докато щракне.

i Ако машината не е използвана в продължение на повече от 4 седмици с пълни резервоари, препаратът/омекотителят могат да се съгъстят или да пресъхнат. Необходимо е почистване на чекмеджето, както е посочено в глава "Грижа и почистване".

10.10 Индикация за отворено чекмедже

Когато се изпълнява програма, чекмеджето за препарат винаги трябва да е затворено.

Датчик в чекмеджето засича дали е отворено (или не е затворено правилно) докато се изпълнява програма. В такъв случай уредът прекъсва временно работа.

Ако натиснете бутона Старт / Пауза , се генерира звук за грешка и цялата информация на дисплея се изключва, с изключение на символите AutoDose, които остават светнати в продължение на няколко секунди. Дисплеят се връща към предишното състояние на пауза.

Това ще стане, дори ако потребителят е изключил AutoDose.

За да рестартирате програмата, се уверете, че чекмеджето е затворено правилно и натиснете бутона Старт / Пауза .

11. ПРОГРАМИ

11.1 Приложение My AEG Care и допълнителни скрити програми

Приложението My AEG Care ви предоставя **широк избор от допълнителни скрити програми**. Свържете уреда към My AEG Care и ще можете да изберете програмата, която най-добре отговаря на вашите нужди.





Можете също да запаметите всеки от скритите цикли в любимите  позиции на програмата. За да изберете програмата директно от уреда, вижте параграфа „Любими програми“ в глава „Селектор и бутони“.



i Имената на програмите могат да се променят в зависимост от изискванията на пазара без предизвестие. В приложението можете да намерите пълно описание на всяка програма.

Спортни дрехи	Спално бельо	Бебе	Лесно гладене
Ежедневна Спорт	Олекотени завивки	Дънки	Антиалергична па-
Пухенки	Хавлии	Лен	ра
Футбол	Козина/Животни	Ризи	Бърза 0.5кг
Ски екипировка		Пара за кашмир	
Маратонки			

11.2 Таблица на програмите

Програма Температура по подразбиране Температурен диапазон	Скорост на центрофу- гиране за справка Диапазон на скоростта на центро- фугата	Макси- мално ко- личество за заре- ждане	Описание на програма
Есо 40-60 (Ре- жим само пране) 40°C ¹⁾	1600 об./ мин. 1600 об./ мин. – 400 об./мин.	10.0 кг	
Есо 40-60 + Ни- во на сушене за прибиране (ре- жим пране и су- шене) 40°C ²⁾	1600 об./ мин. 1600 об./ мин. – 1000 об./мин.	6.0 кг	Бели и цветни памучни тъкани. Нор- мално замърсени дрехи.
Есо 40-60 + Ни- во на сушене за прибиране (ре- жим пране и су- шене)	-	6.0 кг	Бели и цветни памучни тъкани.
Памук 40°C 95°C – студено	1600 об./ мин. 1600 об./ мин. – 400 об./мин.	10.0 кг	Бял памук и цветен памук. Нормал- но, силно и леко замърсени дрехи.
Синтетика 40 °C 60 °C – студена вода	1200 об./ мин. 1200 об./ мин. – 400 об./мин.	4.0 кг	Синтетични и смесени тъкани. Нор- мално замърсени дрехи.

Програма Температура по подразбиране Температурен диапазон	Скорост на центрофу- гиране за справка Диапазон на скоростта на центро- фугата	Макси- мално ко- личество за заре- ждане	Описание на програма
Деликатни 30 °С 40 °С – студена вода	1200 об./ мин. 1200 об./ мин. – 400 об./мин.	2.0 кг	Деликатни тъкани като акрил, ви- скоза и смесени тъкани, изискващи нежно изпирание. Нормално и леко за- мърсени дрехи.
 Вълна/Ръчно пране 40 °С 40 °С – студена вода	1200 об./ мин. 1200 об./ мин. – 400 об./мин.	1.5 кг	Вълна, подходяща за пране в перал- ня, вълна за ръчно пране и деликат- ни тъкани със символ „ръчно пра- не“. ³⁾
 Връхни дрехи 30 °С 40 °С – студена вода			 Не използвайте омекоти- тел за тъкани и се увере- те, че няма остатъци от омекотител в отделение- то за препарат.
	1200 об./ мин. 1200 об./ мин. – 400 об./мин.	2.0 кг	Връхни дрехи, технически, спортни, водоустойчиви и дишащи якета, двус- лойни якета със сваляща се подплата или вътрешна изолация.  При изпълняване на ком- бинирана програма за изпирание и сушене, фа- зата на сушене също та- ка действа като функция за възстановяване на во- доотблъскващите свой- ства. Уверете се, че на етикета на дрехата е обозначено, че може да бъде използвана сушил- ня.

Програма Температура по подразбиране Температурен диапазон	Скорост на центрофу- гиране за справка Диапазон на скоростта на центро- фугата	Макси- мално ко- личество за заре- ждане	Описание на програма
Почистване на уреда 60°C	1200 об./ мин. 1200 об./ мин. – 400 об./мин.	-	Цикъл за поддръжка с гореща вода за почистване и освежаване на барабана и премахване на остатъци, които могат да причинят лоша миризма. Преди да стартирате този цикъл, извадете всички дрехи от барабана. Излейте чаша белина или почистващ препарат за перални машини в отделението за фаза на изпиране на дозатора за перилен препарат. НЕ използвайте и двете заедно ⁴⁾ Ако зададете Сушене режим  с тази програма, уредът ще извърши цикъл за отстраняване на мъх от барабана.
Бърза 20'/ Пра- не&Сушене 60' 30 °C 40°C – 30°C	1200 об./ мин.	1.0 кг	Програмата за пране на 1 кг смесени синтетични ризи е само 20 минути. Добавете фаза на сушене, за да имате цялостен цикъл на пране и сушене в рамките на 60 минути.
MixLoad 30°C 60°C – 30°C	1600 об./ мин. 1600 об./ мин. – 400 об./мин.	5.0 кг	Памучни и смесени синтетични тъкани. Идеално за ежедневни пране с бърз цикъл, за по-добра грижа за дрехите и добро изпиране вече на 30 °C.
 Дезинфекция 60°C	1600 об./ мин. 1600 об./ мин. – 400 об./мин.	10.0 кг	Бели памучни тъкани. Тази високоефективна програма за пране, комбинирана с пара, премахва над 99,99% от бактериите и вирусите ⁵⁾ Поддържа температурата над 60 °C във фазата на пране; с допълнително действие върху влакната, благодарение на фазата с пара; подобрена фаза на изплакване осигурява правилното отстраняване на остатъците от почистващ препарат и микроорганизми. Тази програма осигурява също и намаляване на полените/алергенните предмети.

Програма Температура по подразбиране Температурен диапазон	Скорост на центрофу- гиране за справка Диапазон на скоростта на центро- фугата	Макси- мално ко- личество за заре- ждане	Описание на програма
Изплакване	1600 об./ мин. 1600 об./ мин. – 400 об./мин.	10.0 кг	За изплакване и центрофугиране на прането. Всякакви дрехи, освен вълнени и много деликатни дрехи. Намалете скоростта на центрофугиране според типа пране.
Центрофуга/ Изпомпване	1600 об./ мин. 1600 об./ мин. – 400 об./мин.	10.0 кг	За центрофугиране на прането и изпомпване на водата от барабана. Всички тъкани освен вълнени и деликатни материи.

1) **Съгласно Регламент (ЕС) № 2019/2023 на Комисията.** Тази програмата по предварително зададени температура и обороти на центрофугиране, в режим на изпиране, с капацитет 10.0 кг, може да изпира нормално замърсени памучни тъкани, определени за изпиране на 40 °C или 60 °C заедно в един цикъл.



За достигната температура на прането, продължителност на програмата и други данни, моля, вижте глава „Стойности на потребление“.

Най-ефикасните програми по отношение на консумацията на енергия основно са тези, които работят на по-ниски температури и по-дълга продължителност.







2) **Съгласно Регламент (ЕС) № 2019/2023 на Комисията.** Тази програма по предварително зададена температура и обороти на центрофугиране, в режим на пране и сушене, с капацитет 6.0 кг и с ниво на сушене на пране готово за прибиране, извършвайки цикъл на изпиране и на сушене, може да изпира нормално замърсени памучни тъкани, определени за изпиране на 40 °C или 60 °C заедно в един цикъл и след фазата на сушене прането може веднага да бъде сгънато и прибрано.







3) По време на този цикъл барабанът се върти бавно, за да осигури нежно изпиране. Може да изглежда, че барабанът не се върти правилно или не се върти изобщо, но това е нормално за тази програма.

4) След почистването на барабана стартирайте още един цикъл на изплакване с празен барабан и без препарат, за да премахнете остатъци от белина.

5) Тествана при *Staphylococcus aureus*, *Enterococcus faecium*, *Candida albicans*, *Pseudomonas aeruginosa* и MS2 Bacteriophage във външен тест, извършен от Swissatest Testmaterialien AG през 2021 г. (Доклад от изпитване № 202120117).

Съвместимост на опциите на програмите

Програма												
Опции	Есо 40-60	Памук	Синтетика	Деликатни	Вълна/Ръчно пране	Връхни дрехи	Почистване на уреда	Бърза 20'/ Пране&Сушене 60'	MixLoad	Дезинфекция	Изплакване	Центрофуга/Изпомпване
AutoDose												
 AutoDose Препарат	■	■	■	■		■				■		
 AutoDose Омекотител за тъкани	■	■	■	■	■				■	■	■	
Други												
 Центрофуга (Намаляване на центрофу- гирането)	■	■	■	■	■	■	■	■	■	■	■	■
 Задържане на изплакването	■	■	■	■	■	■			■	■	■	■
 Изключител- но безшумен режим		■	■	■								
 Без центро- фуга												■ ¹⁾
 Петна ²⁾		■	■							■		

Програма	Опции	Есо 40-60	Памук	Синтетика	Деликатни	Вълна/Ръчно пране	Връхни Дрежи	Почистване на уреда	Бърза 20'/Пране&Сушене 60'	MixLoad	Дезинфекция	Изплакване	Центрофуга/Изпомпване
	Предпране		■	■									
	Допълнително изплакване		■	■	■		■			■	■	■	
	Автоматично сушене	■ ³⁾	■								■		
	Време за сушене	■	■	■	■	■	■			■	■		
	Пестене на време ⁴⁾		■	■	■					■			
	Пара ⁵⁾		■	■	■	■			■	■			
	Завършва в	■	■	■	■	■	■	■	■	■	■	■	■

- 1) Ако нагласите опцията „Без центрофуга“, уредът само източва водата.
- 2) Тази опция не е налична при температура под 40 °C.
- 3) Не може да се избира при ниво на сушене за гладене.
- 4) Ако нагласите най-краткото времетраене, препоръчваме да намалите количеството на зареждането. Възможно е да заредите напълно уреда, но резултатът от изпирането може да не е толкова удовлетворителен.
- 5) Времетраенето на фазата с пара може да се намали с бутона Пестене на време .

Подходящи почистващи препарати за всяка програма

Програма	Универсален прах ¹⁾	Универсален течен перилен препарат	Течен перилен препарат за цветно пране	Деликатни вълнени тъкани	Специален
Есо 40-60	▲	▲	▲	--	--
Памук	▲	▲	▲	--	--
Синтетика	▲	▲	▲	--	--
Деликатни	--	--	--	▲	▲
Вълна/ Ръчно пране	--	--	--	▲	▲
Връхни дрехи	--	--	--	▲	▲
Бърза 20'/ Пране&Сушене 60'	--	▲	▲	--	--
MixLoad	--	▲	▲	--	--
Дезинфекция	▲	▲	--	--	▲

¹⁾ Препоръчва се употребата на перилен прах за температури над 60 °С.

▲ = Препоръчва се

-- = Не се препоръчва

11.3 Woolmark Wool Care - Син



- Прането на вълнени тъкани с тази машина е одобрено от компанията Woolmark за пране на вълнени

дрехи, обозначени с „ръчно пране“, при условие, че продуктите се перат съобразно с инструкциите на етикета на дрехата и тези, предоставени от производителя на тази перална машина. M1230.













- Цикълът за сушене на вълна на тази машина е тестван и одобрен от компанията Woolmark. Този цикъл е подходящ за сушене на вълнени дрехи, които са с етикет „ръчно пране“, при условие, че дрехите се изпират в цикъл за ръчно пране, одобрен от Woolmark, и се сушат според инструкциите, препоръчани от производителя. M1224.

Символът Woolmark е знак за сертифициране в много държави.

11.4 Автоматично сушене



Първоначалното време за цикъл на програмите с опция Автоматично сушене е само ориентировъчно, реалното време на сушене може леко да се различава от показаното време.

Степен на изсушаване	Тип тъкан	Зареждане
  =  =  Съвсем сухо За хавлиени тъкани	Памук и лен (халати, хавлиени кърпи и др.)	до 6.0 кг
  =  =  Сухо за прибиране За дрехи, които ще бъдат съхранявани	Памук и лен (халати, хавлиени кърпи и др.)	до 6.0 кг
	Синтетични и смесени тъкани (пуловери, блузи, бельо, покривки и спално бельо)	до 4.0 кг
	Деликатни тъкани (акрил, вискоза и деликатни смесени тъкани)	до 2.0 кг
	Вълнени (вълнени пуловери)	до 1.0 кг
	Дрехи за спорт на открито (външни дрехи, технически тъкани, спортни дрехи, водоустойчиви и дишащи якета, спортни якета)	до 2.0 кг
  =  =  Сухо за гладене Подходяща за дрехи за гладене	Памук и лен (чаршафи, покривки за маса, ризи и др.)	до 6.0 кг

11.5 Сушене за определено време

Степен на изсушаване	Тип тъкан	Пране (кг) Скорост на центрофугиране (об./мин.)	Предложено времетраене (минути)
Съвсем сухо За хавлиени тъкани	Памук и лен (халати, хавлиени кърпи и др.)	6.0 1600	245 - 265
		4.0 1600	165 - 185
		2.0 1600	125 - 135
Сухо за прибиране За дрехи, които ще бъдат съхранявани	Памук и лен (халати, хавлиени кърпи и др.)	6.0 1600	235 - 255
		4.0 1600	155 - 175
		2.0 1600	115 - 125
	Синтетични и смесени тъкани (пуловери, блузи, бельо, покривки и спално бельо)	4.0 1200	135 - 145
		1.0 1200	40 - 50
		2.0 1200	140 - 160
	Финни (акрил, вискоза и деликатни смесени тъкани)	2.0 1200	140 - 160
		1.0 1200	70 - 80
		1.0 1200	110 - 130
	Вълна (вълнени пуловери)	1.0 1200	110 - 130
		2.0 1200	140 - 160
		1.0 1200	70 - 80
	Дрехи за спорт на открито (външни дрехи, технически тъкани, спортни дрехи, водоустойчиви и дишащи якета, спортни якета)	2.0 1200	140 - 160
		1.0 1200	70 - 80
		1.0 1200	70 - 80

Степен на изсушаване	Тип тъкан	Пране (кг) Скорост на центрофугиране (об./мин.)	Предложено времетраене (минути)
Сухо за гладене Подходяща за дрехи за гладене	Памук и лен (чаршафи, покривки за маса, ризи и др.)	6.0 1600	170 - 190
		4.0 1600	105 - 125
		2.0 1600	75 - 85

12. 📶 WI-FI - НАСТРОЙКА НА СВЪРЗВАНЕ

Тази глава описва как да свържете смарт уреда към Wi-Fi мрежата и към мобилни устройства.

С тази функционалност може да получавате известия, да управлявате и наблюдавате уреда от мобилното си устройство.

Wi-Fi функционалността е изключена като фабрична настройка по подразбиране.

За да свържете уреда и да се наслаждавате на цялата гама функции и услуги, са необходими:

- Безжична домашна мрежа с активирана интернет връзка.
- Мобилно устройство, свързано към безжична мрежа.

Честота	2,412 – 2,472 GHz за европейския пазар
Протокол	IEEE 802.11b/g/n
Максимална мощност	<20 dBm

12.1 QR код на табелката с данни

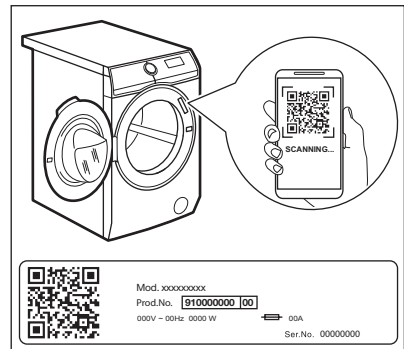

QR кодът може да се използва по два начина:

- Сканирайте QR кода с вграденото приложение за камера, за да изтеглите приложението My AEG Care от App store на Вашето смарт устройство и следвайте необходимите стъпки.
- Сдвояване на смарт устройството с уреда, за да се опрости процесът. Сканирайте QR кода с вградено приложение My AEG Care за сканиране на QR код.

12.2 Инсталиране и конфигуриране на My AEG Care



My AEG Care Ви позволява да контролирате прането си през мобилно устройство.

Съдържа голям брой програми, полезни функции и информация за продукта, специално написана за уреда.

Чрез приложението можете да изберете програми, които вече съществуват в контролния панел на уреда, а освен това можете да отключите допълнителни програми, налични единствено от мобилно устройство.

Допълнителните програми може да се сменят с новите версии на приложението.

Това е персонализирана грижа за прането - всичко от Вашето мобилно устройство.



При свързване на уреда към приложението застанете в близост до него със смарт устройството.

Уверете се, че Вашето смарт устройство е свързано към безжичната мрежа.

1. Отидете в App Store на Вашето смарт устройство или сканирайте QR кода (*вижте параграф „QR код на табелката с данни“*).
2. Изтеглете и инсталирайте приложението My AEG Care.
3. Уверете се, че сте стартирали Wi-fi свързване от уреда. Ако не сте, прочетете следващия параграф „Конфигуриране на безжичната връзка на уреда“.
4. Стартирайте приложението. Изберете страна и език и влезте с Вашия имейл и парола. Ако нямате акаунт, си създайте нов, като следвате инструкциите в My AEG Care.

5. Следвайте инструкциите от приложението за регистрация и конфигуриране на уреда.

12.3 Конфигуриране на безжичната връзка на уреда

1. Натиснете бутона Вкл. / Изкл. ① за няколко секунди, за да активирате уреда. Изчакайте около 10 секунди, преди да продължите с безжичната конфигурация.
2. Изберете програма, като завъртите селектора за програма.
3. Натиснете и задръжте бутоните Завършва в и Автоматично сушене в продължение на няколко секунди докато се чуе щракване. Освободете бутоните.  се появява на екрана в продължение на 5 секунди и индикаторът  започва да мига.

Безжичният модул започва да се стартира.

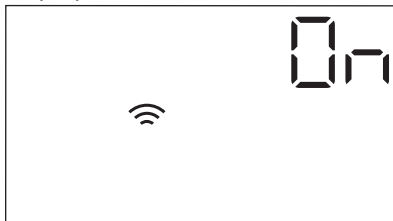

Уверете се, че Вашето приложение е готово за свързване.

4. След около 10 секунди на екрана се появява  (точка за достъп).

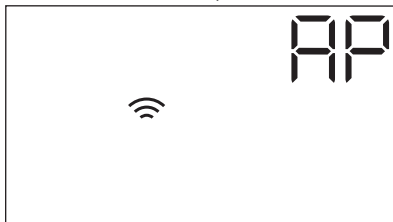



Точката за достъп ще бъде отворена за около 3 минути.

5. Конфигурирайте приложението My AEG Care на Вашето смарт устройство и следвайте

инструкциите, за да свържете уреда към Wi-Fi мрежата.

6. Ако връзката е конфигурирана, когато екранът с информация за програмата се появи отново, на дисплея ще се показва индикаторът .



-  Всеки път, когато включите уреда, ще му трябват 10 секунди да се свърже към мрежата автоматично. Когато индикаторът  спре да мига, връзката е готова.



За да изключите безжичната връзка, натиснете и задръжте бутоните **Завършва в** и **Автоматично сушене** едновременно за няколко секунди, докато чуete първия звуков сигнал. Освободете бутоните. **OFF** се появява на дисплея в продължение на 5 секунди.

-  Ако изключите уреда и го включите отново, безжичната връзка автоматично се изключва.

За да премахнете данните за влизане на безжичната връзка, натиснете и задръжте бутоните **Завършва в** и **Автоматично сушене** едновременно за няколко секунди, докато чуete втория звуков сигнал: --- се появява на екрана в продължение на няколко секунди.

12.4 Дистанционен старт

Дистанционният старт Ви позволява да започнете цикъл с дистанционно управление.



-  Дистанционното управление се активира автоматично, когато натиснете бутона **Старт / Пауза**  за стартиране на програмата, но също така можете да стартирате дистанционно и програма за пране. Функцията се изключва, когато вратата се отвори.

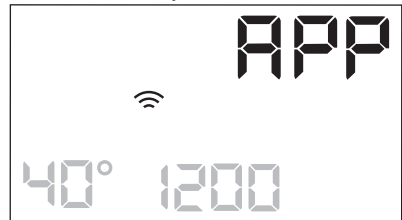

Когато приложението е инсталирано и безжичната връзка е завършена, можете също така да активирате дистанц. стартиране:



1. Докоснете бутона **Дистанц. Старт**  и индикаторът **APP** премигва на екрана в продължение на няколко секунди.



2. Докоснете бутона **Старт / Пауза** , за да активирате **Дистанц. стартиране**, преди индикаторът **APP** да спре да мига.

Индикаторите  и  се появяват на екрана с кратка информация за програмите и вратичката се затваря. Сега вече можете да стартирате програмата дистанционно.

-  При докосване на бутона **Старт / Пауза** , след като индикатор **APP** спре да мига, **Дистанционното стартиране** не е активно, но зададената програма стартира.

За да откажете **Дистанц. стартиране,** докоснете бутона **Дистанц. Старт**  и потвърдете с натискане на бутона **Старт / Пауза** .

12.5 Обновяване на Over-the-air

Това приложение може да предложи актуализация за Вашия уред.

Актуализацията става само чрез приложението.

Ако някоя програма работи, приложението уведомява, че актуализацията ще започне след приключване на програмата.

По време на актуализирането, устройството показва  на дисплея.

Не изключвайте или изкарвайте от контакта уреда по време на актуализация.

Устройството ще може да се използва след края на актуализацията без уведомяване, че тя е била успешна.

Ако има грешка, устройството показва  на дисплея: просто натиснете

който и да е бутон или превъртете ключа, за да се върнете към нормална употреба.

12.6 Винаги включен Wi-Fi

Функцията Винаги включен Wi-Fi е налична в приложението.

Тази функция поддържа уреда свързан към мрежата, дори когато той е изключен.

Индикаторът  се включва и изключва с прекъсвания (1 секунда вкл. , 5 секунди изключен).

Можете да включите уреда, като натиснете бутона Вкл. / Изкл.  или от приложението.

 Функцията Винаги включен Wi-Fi може да повлияе на консумацията на енергия.

13. ВСЕКИДНЕВНА УПОТРЕБА



ВНИМАНИЕ!

Вж. глава "Безопасност".

13.1 Активиране на уреда

1. Свържете щепсела към контакта на захранващата мрежа.
2. Отворете кранчето за вода.
3. Натиснете бутона Вкл. / Изкл.  за няколко секунди, за да активирате уреда.

Чува се кратък звук. Уредът автоматично предлага програмата по подразбиране. Съответният индикатор светва.

Екранът показва времетраенето на цикъла, максималното количество пране (само за няколко секунди), температурата по подразбиране, скоростта на центрофугиране по подразбиране и индикаторите на фазите, създаващи програмата.

13.2 Зареждане на прането

1. Отворете вратата на уреда.

2. Изтръскайте дрехите преди да ги сложите в уреда.
 3. Поставете дрехите в барабана една по една.
- Уверете се, че не поставяте прекалено много пране в барабана.
4. Затворете плътно вратичката.

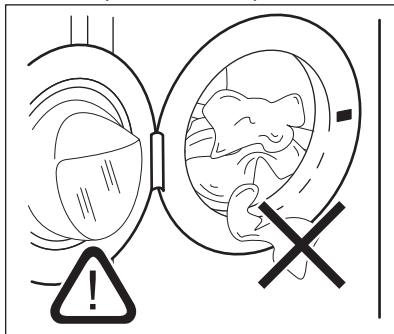

**ПРЕДУПРЕЖДЕНИЕ!**

Уверете се, че няма останало пране между уплътнението и вратата. Съществува опасност от изтичане на вода или повреда на прането.

**ПРЕДУПРЕЖДЕНИЕ!**

Прането на изключително мазни петна може да причини повреда на гумените части на уреда.

13.3 Използване на препарат и други третирания

Ако и двата AutoDose резервоара са активирани в зададената програма, препаратът и омекотителят за тъкани се зареждат автоматично.

Ако един AutoDose или и двата резервоара са деактивирани (OFF) в зададената програма, продължете ръчно, като добавите продукта в съответното отделение.

13.4 Настройване на програма



Ако желаете да промените автоматичното дозиране на перилен препарат или омекотител, влезте в режим на конфигуриране AutoDose преди да продължите с настройването на програмата. Режимът на конфигуриране може да отмени временните настройки. Вижте параграф „Режим на конфигуриране AutoDose“, в глава „AutoDose Технология (Автоматично дозиране)“.

1. Завъртете селектора за програми, за да изберете желаната програма за пране. Съответният програмен индикатор светва.

Индикаторът на бутон Старт / Пауза



мига. Дисплеят показва индикативна продължителност на програмата, максималното зареждане за зададената програма (само за няколко секунди), стандартната температура, скоростта на центрофугиране по подразбиране и индикаторите за фазата на измиване (когато са налични).

2. За да промените температурата и/или скоростта на центрофугиране, докоснете съответните бутони.
3. По желание задайте една или повече опции, посредством докосване на съответните бутони. Съответните индикатори се включват на дисплея и проказаната информация съответно се променя.



В случай, че избор **не е възможен**, не се появява индикатор и не прозвучава звуков сигнал.

13.5 Стартиране на програма

**ВНИМАНИЕ!**

Уверете се, че отделението за препарат е добре затворено, в противен случай програмата няма да стартира.

Докоснете бутона Старт / Пауза , за да стартирате програмата.

Съответният индикатор спира да мига и остава включен.

На дисплея само индикаторът на протичащата фазата мига. Програмата стартира, вратичката е заключена. Дисплеят показва индикатора .



Източващата помпа може да работи за кратко, преди уредът да се пълни с вода.

13.6 Стартиране на програма с опцията

Завършва в

1. Докоснете това многократно, докато екранът покаже, че желаното време в рамките на програмата трябва да приключи. Индикаторът светва.
2. Докоснете бутона Старт / Пауза .

Барабанът започва да се върти, за да извърши измерването ProSense, ако е предвидено в избраната програма.

3. Уредът започва обратното отброяване до края на програмата и програмата ще започне в правилния момент за приключване на зададеното чрез тази опция време.

За да промените или отмените тази опция:

1. Изключете уреда от бутона Вкл. / Изкл. .
2. Включете уреда отново.
3. Настройте програмата отново.

13.7 Засичане на пране



ProSense



Времетраенето на програмата на дисплея се отнася за **средно/голямо зареждане**.

След задаване на програма за пране, иконата  светва на екрана, ако програмата я поддържа.

След като докоснете бутона Старт / Пауза , ProSense започва засичане на теглото на прането:

1. Уредът засича количеството пране през първите 30 секунди: индикаторът  премигва, чертичките под иконата  се движат напред-назад и барабанът се върти за кратко.
2. Когато барабанът спре да се върти, екранът показва новото времетраене на програмата, което може да се увеличи или намали

според отчетеното количество пране, като броят чертички показва количеството пране в четвъртина (от 1 до 4, 4 чертички при претоварване), индикаторът за максимално отчетено количество пране се включва отново. След още 30 секунди, пълненето с вода стартира.



В случай на **претоварване на барабана**, индикаторът за максимално обявено пране се включва отново, като индикаторът **MAX** мига. В този случай по време на тези 30 секунди е възможно да паузирате уреда и да премахнете излишните дрехи.

След като премахнете допълнителните дрехи, докоснете бутон Старт / Пауза , за да стартирате програмата отново. Фазата ProSense може да се повтори до 3 пъти (вж. точка 1).

Важно! Ако няма да се намали количеството пране, програмата за изпиране започва въпреки претоварването. В този случай няма да е възможно да се гарантират най-добрите резултати на изпиране.



След около 20 минути от старта на програмата, времетраенето на програмата може да се регулира отново според капацитета на попиване на вода от тъканите.



Засичането ProSense се извършва само със завършени програми за пране (без прескачане на фаза).

-  Функцията ProSense не е налична при някои програми като: Вълна/ Ръчно пране, програми с кратки цикли и без фаза на пране.

13.8 Индикатори на фазата на програмата

Когато програмата стартира, индикаторът на работещата фаза премигва и другите светят постоянно.

Напр. фазата за пране или предпране

работи: 

Когато фазата приключи, съответният индикатор спира да мига и светва постоянно. Индикаторът на следващата фаза започва да премигва.

Напр. фазата на изплакване работи:



Ако изберете Пара, индикаторите за фаза с пара  се включват.

13.9 Прекъсване на програмата и промяна на опциите

Когато програмата работи, може да промените **само някои** опции:

1. Докоснете бутона Старт / Пауза 

Съответният индикатор мига.

2. Промяна на опциите. Предоставената информация на дисплея съответно се променя.
3. Отново докоснете бутон Старт / Пауза 

Програмата за измиване продължава.

13.10 Отмяна на работеща програма

1. Натиснете бутона Вкл. / Изкл.  за отмяна на програмата и деактивиране на уреда.

2. Натиснете бутона Вкл. / Изкл.  отново, за да активирате уреда. Сега можете да зададете нова програма за пране.

-  Ако фаза ProSense е вече извършена и пълненето на вода е започнало, новата програма започва, **без да повтаря фаза ProSense**. Водата и препаратът не се източват, за да няма отпадъци. Дисплеят показва максималното времетраене на програмата, актуализирана до 20 минути след началото на новата програма.

13.11 Отваряне на вратата – добавяне на дрехи

Когато програмата или забавеният старт работят, вратата на уреда е заключена.

-  Ако температурата и нивото на водата в барабана са прекалено високи и/или барабанът все още се върти, не можете да отворите вратата.

Можете лесно да отворите вратичката за добавяне или премахване на някои дрехи, когато иконата  свети.

1. Докоснете бутона Старт / Пауза 

Съответният индикатор на екрана за заключване на вратата се изключва.

2. Отворете вратата на уреда. Ако е необходимо, добавете или извадете част от прането.
3. Затворете вратичката и докоснете бутон Старт / Пауза 

Програмата или забавеният старт продължават.

Когато иконата  изгасне, вратата може да бъде отворена, когато програмата приключи. Можете също така да настроите програма/опция за центрофуга или източване и след това

да натиснете бутона Старт / Пауза . Ако програмите за центрофугиране и източване не са налични в диска за програмиране, те могат да бъдат зададени чрез приложение.

13.12 Край на програмата

Когато програмата завърши, уредът спира автоматично. Прозвучават звукови сигнали (ако са активирани).

На дисплея всички индикатори на фази за пране остават статични и зоната за време показва .

Индикаторът на бутона Старт / Пауза  изгасва.

Вратичката се отключва и индикаторът  изгасва.

MAX премигва в края на програмата в случай на претоварен барабан.

1. Натиснете бутона Вкл. / Изкл. , за да изключите уреда.



Пет минути след края на програмата, функцията за пестене на енергия автоматично деактивира уреда.

 Когато отново активирате уреда, дисплеят показва края на последната зададена програма. Завъртете копчето за програми, за да зададете нов цикъл.



2. Извадете прането от уреда.
3. Уверете се, че барабанът е празен.
4. Дръжте вратичката и отделението за препаратата открехнати, за да предотвратите плесен и миризми.
5. Затворете крана за водата.

13.13 Източване на водата след края на цикъла



Ако сте избрали програма или опция, която не източва водата при последното изплакване, програмата е завършена, но:



- Екранът показва индикатора , индикатора на опцията  или  и



индикатора за заключена врата



. Индикаторът на работещата фаза  мига.

- Барабанът се върти на равни интервали, за да предотврати намачкване на прането.
- Вратата остава заключена.
- Трябва да източите водата, за да отворите вратата:

1. Ако е необходимо, докоснете бутон Центрофуга , за да намалите скоростта на центрофугиране, предложена от уреда.
2. Докоснете бутона Старт / Пауза .

- Ако сте задали , уредът източва водата и центрофугира.
- Ако сте задали , уредът само източва водата.



Индикаторът за опция  или  се изключва, докато индикаторът  премигва и след това се изключва.

3. Когато програмата приключи и индикаторът за блокирана вратичка  изгасва, може да отворите вратичката.
4. Натиснете бутон Вкл. / Изкл.  за няколко секунди, за да деактивирате уреда.

 За всеки случай, уредът източва водата автоматично след около 18 часа.

13.14 Опция „В готовност“

Функцията "В готовност" автоматично деактивира уреда, за да намали консумацията на енергия, когато:

- Не използвате уреда в продължение на 5 минути преди да натиснете бутон Старт / Пауза , сте натиснали бутон Вкл. / Изкл. , за да включите отново уреда.
- 5 минути след приключване на програмата за пране сте натиснали бутон Вкл. / Изкл. , за да включите отново уреда.

Екранът показва края на последната зададена програма. Завъртете програматора, за да зададете нов цикъл.

-  Ако зададете програма или опция, която приключва с вода в барабана, функцията „В готовност“ **не изключва** уреда, за да ви напомни да източите водата.



Ако функцията Винаги включен Wi-Fi Always On е активна, само индикаторът  се включва и изключва периодично.

14. ВСЕКИДНЕВНА УПОТРЕБА - ПРАНЕ & СУШЕНЕ





ВНИМАНИЕ!
Вж. глава "Безопасност".





Този уред е автоматична перална машина.



14.1 Програма НОН-СТОП – режим на пране и сушене



-  Не всички програми са съвместими с режима за сушене.

При някои програми за пране можете да комбинирате Пране  и Сушене  режим за изпълняване на пълна програма на изпирание и сушене. Извършете следното:

1. Натиснете бутона Вкл. / Изкл.  за няколко секунди, за да активирате уреда.
2. Заредете прането като поставяте дрехите една по една.
3. Поставете перилния препарат и добавките в подходящото отделение.
4. Завъртете селектора за програми до желаната програма за пране. На екрана се извеждат температура и центрофуга по подразбиране. Ако е необходимо променете ги спрямо Вашето пране. На екрана също се показва максималното препоръчително зареждане за фазата на изпирание.
5. Задайте желаните опции, ако са налични.

6. Докоснете Сушене бутона за  режим веднъж, за да активирате и функцията за сушене.

Индикаторите на Пране  и Сушене  светват. Индикаторите



 и  се появяват на екрана. На екрана се показва и максималното препоръчително зареждане за програма за пране и сушене (напр. 6.0 кг за памук).







Когато сушите голямо количество пране се уверете, че дрехите не са навити и са равномерно разпределени в барабана.

14.2 Пране и сушене – автоматични нива

Нивото по подразбиране е това „за

прибиране“   . При някои програми можете да промените нивото на сушене.

1. Докоснете бутона Автоматично сушене  неколкократно, докато екранът покаже желаното ниво на сухота. Индикаторите на дисплея светват съответно:

- a.    **Сухо за гладене:** за памучни артикули;



- b. — = ≡ **Сухо за прибиране:** за памучни и синтетични артикули





- c. — = ≡ **Съвсем сухо:** за памучни артикули;

Времето за сушене на дисплея е продължителността и на двата цикъла – пране и сушене.



За добро изсушаване, с по-ниска консумация на енергия и за по-кратко време, уредът не позволява да зададете прекалено ниска скорост на центрофугиране на дрехи, които ще се перат и сушат.



2. Докоснете бутона Старт / Пауза,  за да стартирате програмата. Измерването на ProSense започва.

Индикаторът за заключен люк  светва на дисплея; индикаторът на работещата фаза започва да премигва.

Дисплеят също показва и оставащото време на програмата.

14.3 Време за пране и сушене

Можете също да изключите режима на автоматично сушене и да изберете ръчно време за сушене:

1. Докоснете неколккратно бутона Време за сушене , за да зададете желаната стойност на времето (вижте таблицата „Сушене за определено време“ в глава „Програми“). Индикаторът Автоматично сушене  изгасва и индикаторът  светва.





Минималното време за сушене е 10 минути.

При всяко докосване на този бутон стойността на времето за сушене се увеличава с 5 минути. На дисплея се показва зададената нова стойност на продължителност.

2. Докоснете бутона Старт / Пауза,  за да стартирате програмата. Измерването на ProSense започва.

Индикаторът за заключен люк  светва на дисплея, а индикаторът на работещата фаза започва да премигва. Дисплеят също показва и оставащото време на програмата.

14.4 В края на програмата за сушене

- Уредът спира автоматично.
- Прозвучават звукови сигнали (ако са активирани).
- На екрана светва .
- Светодиодът на бутона Старт / Пауза  изгасва. Индикаторът за заключена врата  изгасва
- Натиснете бутон Вкл. / Изкл.  за няколко секунди, за да изключите уреда.



Няколко минути след края на програмата енергоспестяващата функция автоматично изключва уреда.

1. Извадете прането от уреда.
2. Уверете се, че барабанът е празен.



След фазата на сушене, почистете барабана, уплътнението и вътрешността на вратата с влажна кърпа.

15. ВСЕКИДНЕВНА УПОТРЕБА – САМО СУШЕНЕ



ВНИМАНИЕ!
Вж. глава "Безопасност".





Този уред е автоматична перална машина.

15.1 Подготовка за сушене

1. Натиснете бутона Вкл. / Изкл.  за няколко секунди, за да активирате уреда.



При избор на програма само за сушене, екранът не показва максималното зареждане и ProSense измерването е деактивирано.

2. Заредете прането по една дреха едновременно.
3. Завъртете селектора за програми до подходящата програма за сушене на дрехите.
4. Докоснете бутона Сушене  два пъти, за да изключите изпирането и да извършите само сушене. Светодиодът на бутона Сушене свети. Индикаторите  и



— = ≡ се появяват на екрана.



При сушене на голямо количество пране, с цел получаване на добри резултати, се уверете, че самото пране не се е оплело и е равномерно разпределено в барабана.

15.2 Сушене – автоматични нива

Нивото по подразбиране е това „за



прибиране“ — = ≡. При някои програми можете да промените нивото на сушене.

1. Докоснете бутона Автоматично сушене  няколкократно, докато екранът покаже желаното ниво на сухота. Индикаторите на дисплея светват съответно:



- a. — = ≡ **Сухо за гладене:** за памучни артикули;



- b. — = ≡ **Сухо за прибиране:** за памучни и синтетични артикули





- c. — = ≡ **Съвсем сухо:** за памучни артикули;

Времето за стойност на дисплея е продължителността и на двата цикъла – пране и сушене.



За добро изсушаване, с по-ниска консумация на енергия и за по-кратко време, уредът не позволява да зададете прекалено ниска скорост на центрофугиране на дрехи, които ще се перат и сушат.



2. Докоснете бутона Старт / Пауза,  за да стартирате програмата.

Индикаторът за заключен люк  светва на дисплея; индикаторът на работещата фаза започва да премигва.

Дисплеят също показва и оставащото време на програмата.

15.3 Сушене за определено време

Можете също да изключите режима на автоматично сушене и да изберете ръчно време за сушене:

1. Натиснете неколкократно бутона Време за сушене , за да зададете желаната стойност на време (вижте таблицата „Сушене за определено време“, глава „Програми“). Индикаторът за ниво на сушене Автоматично сушене  изгасва, а индикаторът  светва.

Минималното време за сушене е 10 минути.



При всяко докосване на този бутон стойността на времето за сушене се увеличава с 5 минути. На дисплея се показва зададената нова стойност на продължителност.

2. Докоснете бутона Старт / Пауза,  за да стартирате програмата.

Индикаторът за заключен люк  светва на дисплея, а индикаторът на работещата фаза започва да премигва.

Дисплеят също показва и оставащото време на програмата.

15.4 В края на програмата за сушене

- Уредът спира автоматично.
- Прозвучават звукови сигнали (ако са активирани).
- На екрана светва .
- Светодиодът на бутона Старт / Пауза  изгасва. Индикаторът за заключена врата  изгасва

- Натиснете бутон Вкл. / Изкл.  за няколко секунди, за да изключите уреда.

 Няколко минути след края на програмата енергоспестяващата функция автоматично изключва уреда.

1. Извадете прането от уреда.
2. Уверете се, че барабанът е празен.

 След фазата на сушене, почистете барабана, уплътнението и вътрешността на вратата с влажна кърпа.

16. МЪХ ПО ТЪКАНИТЕ

По време на фазата на изпиране и/или сушене, някои видове тъкани (полар, вълна, суичъри) могат да отделят мъх.

Отделеният мъх може да полепне по тъканите по време на следващия цикъл.



Това неудобство се увеличава при технически тъкани.

За да предотвратите мъх в прането си:

- Не перете тъмни материали след изпиране и изсушаване на леки цветни тъкани (кърпи за ръце, вълна, суичъри) и обратно.
- Сушете на простор този вид тъкани след първото им изпиране.

- Почистете филтъра за източване.
- След фазата на сушене, почистете празния барабан, уплътнението и вратата с влажна кърпа.

За да отстраните мъха от вътрешността на барабана, извършете следното:

- Изпразнете барабана.
- Почистете барабана, уплътнението и вратата с влажна кърпа.
- Задайте програма Почистване на уреда и Сушене режима .
- Докоснете бутона Старт / Пауза,  за да стартирате програмата.

17. ПРЕПОРЪКИ И СЪВЕТИ



ВНИМАНИЕ!
Вж. глава "Безопасност".

17.1 Зареждане на прането

- Разделете прането на: бяло пране, цветно пране, изкуствени тъкани, деликатни тъкани и вълна.
- Спазвайте инструкциите за пране, обозначени на етикетите.
- Не поставяйте заедно бяло и цветно пране.
- Някои цветни дрехи може да се обезцветят при първото пране. Препоръчваме Ви в началото да ги изпирате отделно.
- Обърнете наопаки многослойни тъкани, вълна и дрехи с шампи.
- Предварително третирайте упорити петна.
- Използвайте специален перилен препарат за премахване на упорити петна.
- Внимавайте с пердетата. Отстранете куките и поставете пердетата в

торба за пране или калъфка за възглавница.

- Много малко заредено пране може да причини проблеми с баланса на центрофугирането, което води до силни вибрации. Ако това се случи:
 - a. Прекъснете програмата и отворете вратата (вижте глава „Ежедневна употреба“);
 - b. ръчно препоредете прането, така че да е равномерно разпределено в барабана;
 - c. натиснете бутона Старт / Пауза. Фазата на центрофугиране продължава.
- Закопчайте калъфките за възглавници, затворете циповете, куките на копчетата и копчетата с клипс. Завържете коланите, връзките за обувки, панделките и всякакви други разхлабени елементи.
- Не перете пране без подгъви или със скъсани части. Използвайте торбичка за пране, за да перете малки и/или деликатни елементи (например сутиени с банел, колани, чорапогачи, връзки за обувки, панделки и др.).

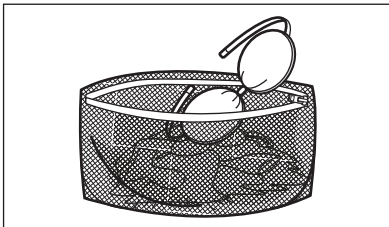

- Изпразнете джобовете и разгънете дрехите.

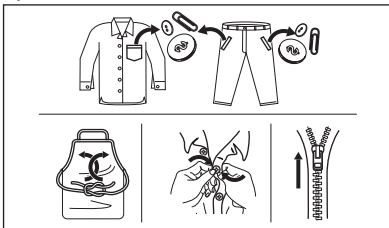

17.2 Упорити петна

За някои петна водата и препаратата не са достатъчни.

Препоръчваме предварително да обработите тези петна, преди да поставите дрехите в уреда.

Има специални препарати за отстраняване на петна. Използвайте специалния препарат за отстраняване на петна, който е приложен за вида петно и тъкан.

Не пръскайте дрехи с препарат за отстраняване на петна близо до уреда, тъй като има корозивен ефект върху пластмасовите части.



17.3 Вид и количество на перилния препарат

Изборът на перилен препарат и употребата на правилни количества не само влияят върху ефективността на прането, но също така помагат да се избегне прекомерно изпозване и да се опази околната среда:

- Използвайте само перилни препарати и други препарати, предназначени специално за употреба в перална машина. Първо, следвайте тези основни правила:
 - прах за пране (също таблетки и перилни препарати - еднократна доза) за всички видове тъкани, с изключение на деликатните. За предпочитане са перилни препарати на прах със съдържание на белина за бели дрехи и дезинфекция на прането,
 - течни перилни препарати, за предпочитане при програми за пране с ниска температура (60°C макс.) при всички видове тъкани или по специално за вълнените тъкани.
- Видът и количеството перилен препарат ще зависи от: вида плат

(деликатни, вълнени, памучни тъкани и др.), цветът на дрехите, размерът на прането, степента на замърсяване, температурата на пране и твърдостта на използваната вода.

- Следвайте инструкциите, които ще откриете на опаковките на препаратите или другите продукти, без да надвишавате посоченото максимално ниво (**MAX**).
- Не смесвайте различни видове перилни препарати.
- Използвайте по-малко перилен препарат, ако:
 - перете малко количество пране,
 - прането е леко замърсено,
 - по време на прането има голямо количество пяна.
- Когато използвате таблетки или капсули с перилен препарат, винаги ги поставяйте в барабана, а не в дозатора за препарат и следвайте препоръките на производителя.

Недостатъчното количество перилен препарат може да доведе до:

- незадоволителни резултати от прането,
- прането да се оцвети в сиво,
- дрехите да се омазнят,
- мухъл в уреда.

Твърде голямото количество перилен препарат може да доведе до:

- пенене,
- намален ефект от изпирането,
- недостатъчно изплакване,
- по-голямо въздействие на околната среда.

17.4 Екологични съвети

За да спестите вода, енергия и да помогнете за опазване на околната среда, препоръчваме да следвате тези съвети:

- **Нормално замърсените дрехи могат да се изперат без предпране**, с цел спестяване на перилен препарат, вода и време (околната среда също е защитена!).
- Зареждането на уреда на **максималния капацитет, предвиден за всяка програма,**

помага за намаляването на енергия и потребление на вода.

- При подходяща предварителна обработка петната и минималното замърсяване могат да се отстранят. След това прането може да се пере при по-ниска температура.
- За да използвате правилното количество перилен препарат, вижте количеството, предложено от производителя на перилния препарат и проверете твърдостта на водата във Вашата битова система. Вижте „Твърдост на водата“.
- **Задайте максималната възможна скорост на центрофугиране** за избраната програма за спестяване на енергия по време на фазата на сушене!

17.5 Твърдост на водата

Ако водата във Вашия регион е твърда или средно твърда, препоръчваме да използвате омекотител за вода за перални машини.

В райони, в които водата е мека, не е необходимо да използвате омекотител за вода.

За да разберете твърдостта на водата във вашия район се свържете с местната водоснабдителна компания.

Използвайте правилното количество омекотител за вода. Спазвайте инструкциите, които ще откриете на опаковката на продукта.

17.6 Подготовка на цикъла на сушене

- Отворете крана за вода.
- Проверете дали маркуча за канала е свързан правилно. За повече информация вижте глава "Инсталиране".
- За максималните количества пране при сушене вижте таблиците за сушилните програми.





17.7 Елементи, неподходящи за сушене

Не задавайте сушилна програма за следните видове пране:

- Синтетични пердета.
- Облекла с метални елементи.
- Найлонови чорапи.
- Юргани.
- Кувертюри за легло.
- Завивки.
- Анораци.
- Спални чували.
- Тъкани с останали по тях спрейове за коса, разтворители за лак и подобни материали.
- Облекла с пенокаучук или материали подобни на пенокаучук.

17.8 Етикети на дрехите

При сушене на прането спазвайте инструкциите на производителя, показани на етикетите:

-  = изделието е годно за барабанно сушене
-  = сушене при висока температура
-  = сушене при понижена температура
-  = изделието не е годно за барабанно сушене.

17.9 Времетраене на цикъла на сушене

Времето на сушене е различно в зависимост от:

- скоростта на последното центрофугиране
- остатъчната влажност
- типа пране
- теглото на зареденото пране

17.10 Допълнително сушене

Ако прането е още влажно след приключване на програмата за

сушене, изберете отново кратък цикъл на сушене.



ВНИМАНИЕ!

За да предотвратите намачкване и свиване, не сушете прането прекалено дълго.

17.11 Основни препоръки

В таблицата «Времена за сушене» ще намерите **средните** времена на сушене.

Опитът ще ви помогне по-добре да сушите прането. Отбелязвайте си времетраенето на циклите, които вече сте изпълнили.

За да избегнете натрупването на статично електричество в края на сушилният цикъл:

1. През перилната фаза използвайте препарат за кондициониране на тъкани.
2. Използвайте кондициониращ препарат, който е специално предназначен за барабанни сушилни.
3. Не наливайте препарат или омекотител преди изсушаващата фаза.
4. Не изсушавайте груби и гладки тъкани заедно, за да предотвратите обгарянето на гладките дрехи.
5. Премахнете всички предмети от джобовите на дрехите, особено топящи се такива.

Извадете прането бързо след приключване на програмата за сушене.

18. ГРИЖИ И ПОЧИСТВАНЕ



ВНИМАНИЕ!

Вж. глава "Безопасност".

18.1 График за периодично почистване

Периодичното почистване спомога за удължаването на работата на уреда Ви.

След всеки цикъл, оставайте вратичката и дозатора за препарати открити, за да има циркулация на въздух и да изсушите уреда: това ще предотврати образуването на плесен и миризми.

Ако уредът не се използва дълго време: затворете крана за вода и изключете уреда от контакта.

График с показатели за периодично почистване:

Отстр. на котл. камък	Два пъти в годината
Профилактично пускане на програмата за пране	Веднъж месечно
Почистване на уплътнението на вратата	На всеки два месеца
Почистване на барабана	На всеки два месеца
Отстраняване на мъх от барабана	Два пъти месечно ¹⁾
Почистване на дозатор за препарати и резервоари AutoDose	Два пъти в годината
Почистване на филтър на дренажна помпа	Два пъти в годината
Почистване на входящия маркуч и филтъра на вентила	Два пъти в годината

¹⁾ Вижте глава „Мъх по тъканите“.

Следните параграфи съдържат инструкции при почистването на всяка част.

18.2 Отстраняване на чужди предмети



Уверете се, че джобовете са опразнени и всички разхлабени елементи са завързани преди да започнете програмата. Вижте „Количество пране“ и „Подсказки и съвети“.

Отстранете всякакви чужди предмети (като метални кламери, копчета, монети и т.н.), които могат да се озоват в уплътнението на вратата, филтрите и барабана. Вижте параграфи „Двоен уплътнител за врата“, „Почистване на барабана“, „Почистване на дренажната помпа“ и „Почистване на входящия маркуч и филтъра за вентила“. Моля, свържете се с оторизиран сервизен център, ако е необходимо.

18.3 Външно почистване

Почиствайте уреда само с мек сапун и топла вода. Подсушете напълно всички повърхности.

Не използвайте твърди гъби за почистване или други надраскващи повърхността материали.



ПРЕДУПРЕЖДЕНИЕ!
Не използвайте алкохол, разтворители или химически продукти.



ПРЕДУПРЕЖДЕНИЕ!
Не почиствайте металните повърхности с препарати на хлорна основа.

18.4 Отстр. на котл. камък



Ако водата във Вашия регион е твърда или средно твърда, препоръчваме да използвате омекотител за вода за перални машини.

Редовно проверявайте барабана за наличие на котлен камък.

Обикновените препарати съдържат омекотител, но препоръчваме от време на време да пускате цикъл с празен барабан и препарат за премахване на котлен камък.



Винаги спазвайте инструкциите, които ще откриете на опаковката на продукта.

18.5 Профилактично пускане на програма за пране

Дългата и прекомерна употреба на къси програми и с ниска температура може да причини натрупвания на препарат, мъхчета, да развие бактерии и биофилм в барабана и ваничката. Това може да отдели лоши миризми и плесен.

За да елиминирате тези натрупвания и хигиенизирате вътрешната част на уреда, пускайте поддържащо пране поне веднъж месечно:

1. Извадете цялото пране от барабана.
2. Деактивирайте функцията AutoDose за препарат и омекотител.
3. Включете програмата за памук с най-високата температура и с малко количество прах за пране или включете програмата Почистване на уреда, ако е налична.

18.6 Уплътнение на вратата

Този уред е създаден със **самопочистваща се дренажна система**, която позволява на леките пухкави влакна, които падат от дрехите, да изтекат заедно с водата. Редовно проверявайте уплътнението. На края на цикъла могат да се възстановят малки предмети като монети, бутони и други.

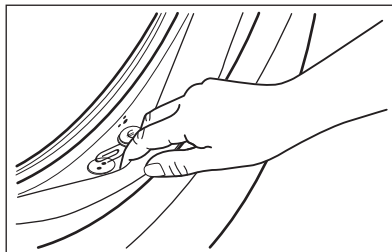

Почиствайте, когато е нужно, използвайки амонячен препарат за почистване, без да надрасквате повърхността на уплътнението.



Винаги спазвайте инструкциите, които ще откриете на опаковката на продукта.

18.7 Почистване на барабана

Редовно проверявайте барабана за предотвратяване на нежелани наслоявания.

В барабана може да се появят наслоявания на ръжда поради ръждиво чуждо тяло в прането или съдържание на желязо в чешмяната вода

Почиствайте барабана със специални продукти за неръждаема стомана.



Винаги спазвайте инструкциите, които ще откриете на опаковката на продукта.

Не почиствайте барабана с киселинни препарати за отстраняване на котлен камък и такива съдържащи хлор, желязо или стоманена тел.

За пълно почистване:

1. Почиствайте барабана със специални продукти за неръждаема стомана.



Винаги спазвайте инструкциите, които ще откриете на опаковката на продукта.

2. Извадете цялото пране от барабана.
3. Деактивирайте функцията AutoDose за препарат и омекотител.
4. Добавете ръчно малко количество перилен препарат на прах или друг съответен продукт в празен барабан, за да изплакнете остатъците.

18.8 Почистване на дозатора за препарат и AutoDose резервоарите



ПРЕДУПРЕЖДЕНИЕ!
Не сменяйте марката или вида на препарата, омекотителя или добавките в резервоарите, без да сте почистили предварително и двата резервоара.



Преди почистване се уверете, че всички отделения са празни.

За да предотвратите възможни натрупвания от засъхнали препарати, сплъстен омекотител, мухъл в дозатора за миялен препарат и/или сплъстени течни добавки в AutoDose резервоарите, **периодично извършвайте следната почистваща процедура:**

1. Отворете дозатора за препарат. Натиснете клапана, както е показано на изображението и издърпайте дозатора за препарат навън.

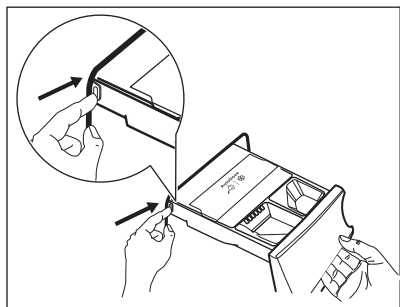

2. Извадете контейнера за омекотител и ако е поставен – и контейнера за течен перилен препарат.

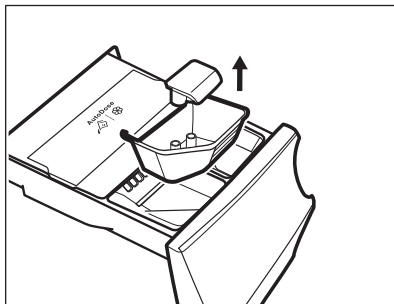
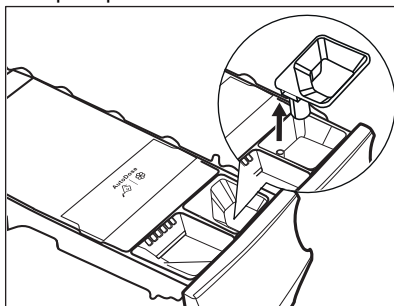

3. Натиснете клапана на гърба, както е показано на изображението, и повдигнете горния капак, за да го свалите.

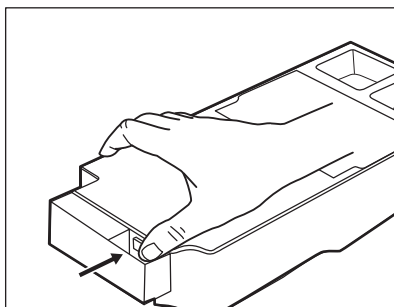

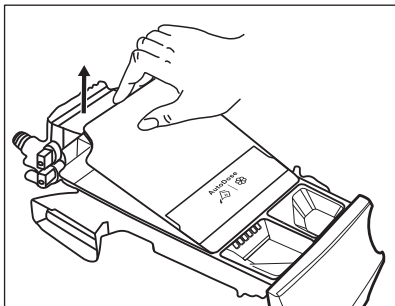

4. За да отстраните всякакви остатъци от препарат или ако сипете неподходящи добавки в резервоарите, изпразнете чекмеджето в леген или в подходящи съдове за събиране на течността.

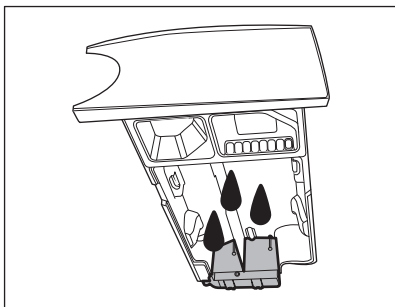

5. Измийте чекмеджето и всички вложки под течаща вода или го почистете с влажна кърпа.

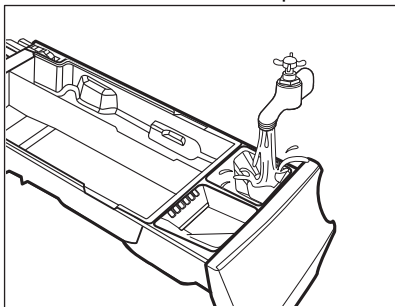

ПРЕДУПРЕЖДЕНИЕ!
Не използвайте остри или метални четки и гъби. Не мийте чекмеджето в съдомиялна машина.

6. Обърнете отделението наобратно и отворете долния капак, както е показано на изображението.

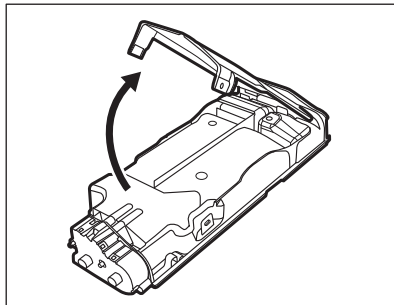

7. Уверете се, че всички остатъци от препарат са премахнати от конвейера. Използвайте само меки, влажни кърпи.
8. Върнете долния капак обратно, като изравните отворите с кукичките на чекмеджето, както е показано на изображението. Затворете докато се чуе щракване.

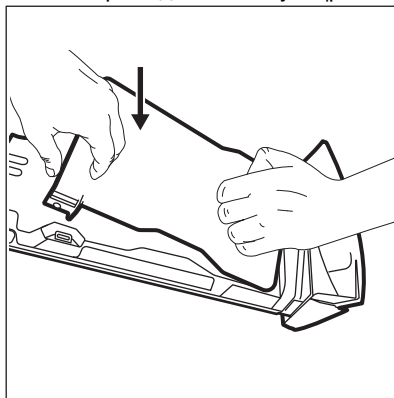

ПРЕДУПРЕЖДЕНИЕ!
Натиснете долния капак, както е посочено на изображението. Уверете се, че е затворен правилно.

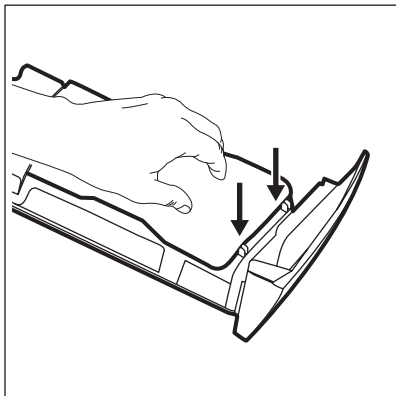

ВНИМАНИЕ!
 Не почиствайте с остри и метални четки или инструменти помпите или сензорите от задната страна на чекмеджето за препарат. Ако е необходимо, използвайте само меки и влажни кърпи.

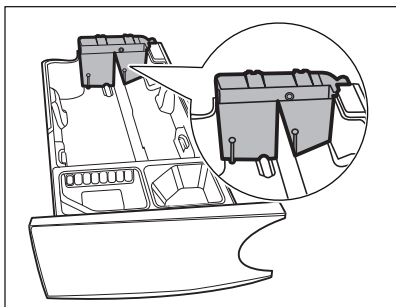

ВНИМАНИЕ!
 Ако по задната част на резервоарите има остатъци, накуснете чекмеджето за препарат в топла вода. Не използвайте инструменти за почистването. Преди да го накуснете, отстранете дръжката, като натиснете червения бутон и я плъзнете, както е показано на изображението.

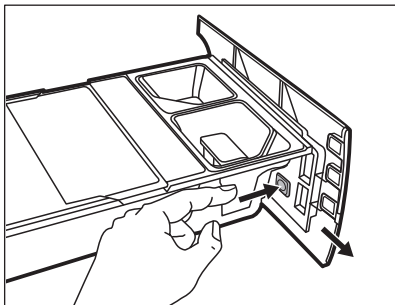

9. Уверете се, че всички остатъци от препарат са премахнати от горната и долната част на прореза. Използвайте малка четка, за да почистете прореза.

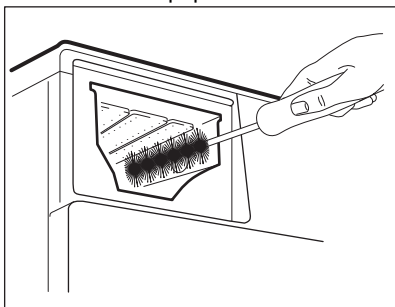

10. Сглобете отново чекмеджето, както следва:
- Поставете дръжката, ако е била разглобена.
 - Поставете долния капак и натиснете докато се чуе щракване.
 - Поставете горния капак на отделението с резервоарите и натиснете докато се чуе щракване.
 - Сменете компонентите на отделението за ръчно дозиране.
11. Поставете дозатора за препарат върху релсите и внимателно го затворете докато се чуе щракване. Пуснете програмата за изплакване без никакви дрехи в барабана.

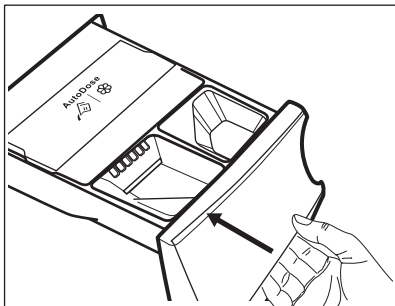

За да възобновите функционалността, напълнете отново резервоарите с препарат и омекотител.

18.9 Почистване на помпата за източване



ВНИМАНИЕ!

Изключете щепсела от контакта на захранващата мрежа.



Редовно преглеждайте филтъра на помпата за източване и се уверете, че е чист.

Почистете помпата за източване, ако:

- Уредът не източва водата.
- Барабанът не се върти.
- Уредът издава необичаен шум, поради запушването на помпата за източване.
- На дисплея се показва код на аларма **E2 I**.



ВНИМАНИЕ!

- Не вадете филтъра, докато уредът работи.
- Не почиствайте помпата, ако водата в уреда е гореща. Изчакайте докато водата изстине.

Продължете както следва, за да почистите помпата:

1. Отворете капака на помпата.

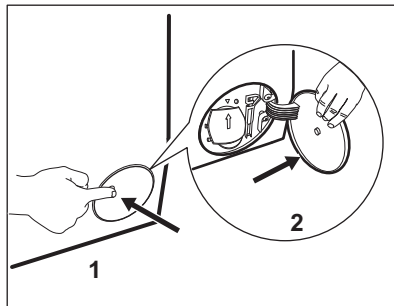

2. Поставете подходяща купа под отвора на помпата за източване, за да събере водата, която ще изтече.
3. Отворете канала надолу. При отстраняване на филтъра винаги трябва да имате парцал за подсушаване на изтеклата вода.

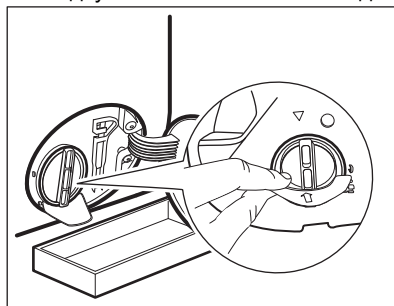

4. Завъртете филтъра на 180 градуса обратно на часовниковата стрелка, за да го отворите, без да го изваждате. Оставете водата да се изтече.

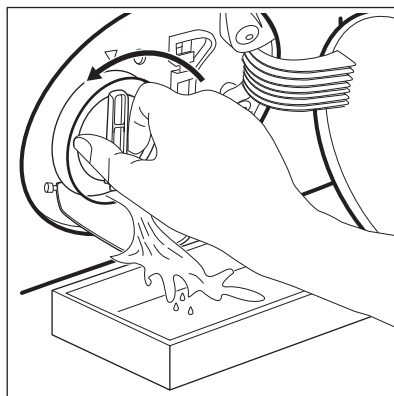

5. Когато купата се напълни с вода, отново завийте филтъра и изпразнете контейнера.
6. Повторете стъпки 4 и 5, докато водата спре да се изтича.
7. Завъртете филтъра обратно на часовниковата стрелка, за да го извадите.

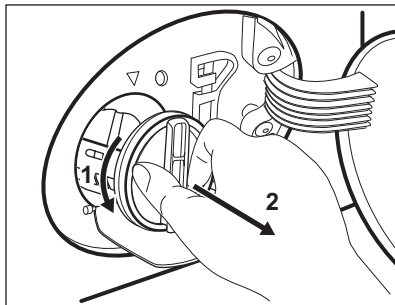

8. Ако е необходимо, премахнете мъха и предмети от прореза на филтъра.
9. Уверете се, че роторът на помпата може да се върти. Ако не се върти, свържете се с оторизирания сервизен център.

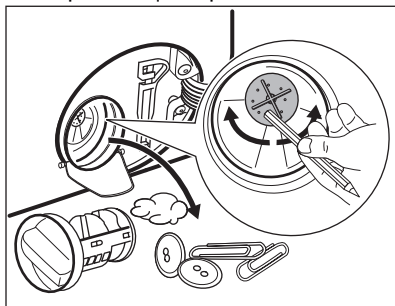

10. Почистете филтъра под течаща вода.

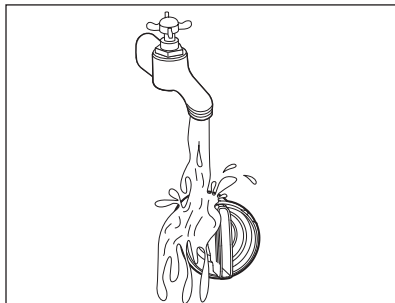

11. Сложете го обратно в специалния водач, като завъртите по

часовниковата стрелка. Уверете се, че сте затегнали филтъра, за да предотвратите течове.

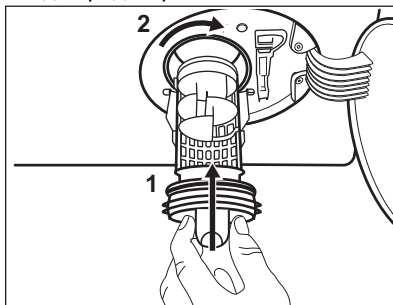

12. Затворете капака на помпата.

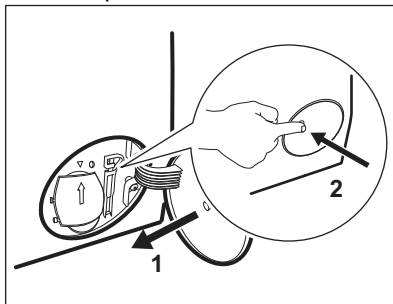

Когато източите водата посредством процедурата за аварийно източване, трябва отново да активирате системата за източване:

- a. Поставете 2 литра вода в чекмеджето на отделението за препарати на дозатора.
- b. Стартирайте програмата, за да източите водата.

18.10 Почистване на маркуча за подаване на вода и филтъра на вентила

Препоръчва се да се чистят от време на време и филтрите на маркуча за водоснабдяване и клапана, за да премахнете остатъци събирани с времето:

1. Премахнете маркуча за водоснабдяване от кранчето и почистете филтъра.

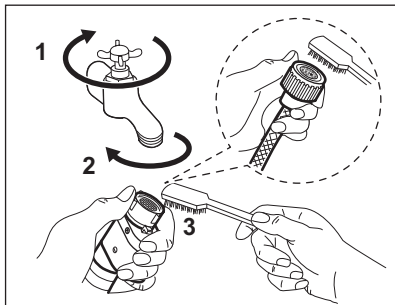

2. Премахнете маркуча за водоснабдяване от уреда, като отпуснете гайката.

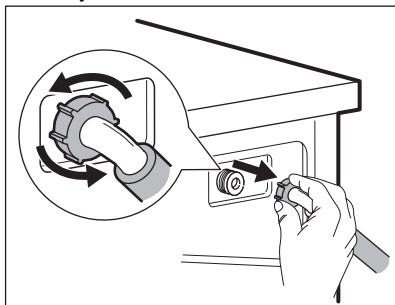

3. Почистете филтъра на клапана от задната страна на уреда с четка.

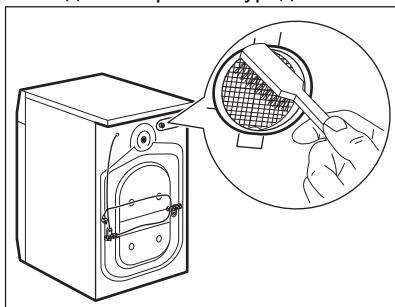

4. Когато свържете отново маркуча към гърба на уреда, завъртете го наляво или надясно (не вертикално) в зависимост от позицията на кранчето за вода.

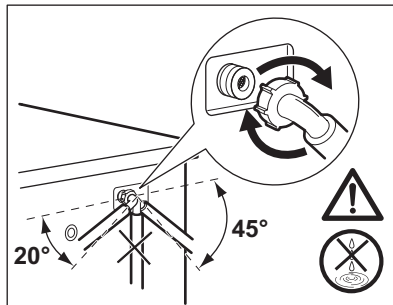

18.11 Аварийно източване

Ако уреда не може да източи водата, извършете същата процедура, описана в параграф 'Почистете помпата за източване'. При необходимост почистете помпата.

Когато източите водата чрез процедурата за аварийно източване, трябва пак да активирате системата за източване:

1. Поставете 2 литра вода в отделението за пране на дозатора.
2. Стартирайте програмата, за да източите водата.

18.12 Предпазни мерки срещу замръзване

Ако уредът е инсталиран на място, където температурата може да достигне стойност от около 0° C или по-ниско, отстранете останалата вода от маркуча за подаване на вода и помпата за източване.

1. Изключете щепсела от контакта.
2. Затворете крана за водата.
3. Поставете двата края на маркуча за подаване на вода в контейнер и оставете водата да изтече от маркуча.
4. Изпразнете помпата за източване. Вижте процедурата за аварийно източване.
5. Когато помпата за източване е празна, поставете маркуча за подаване на вода отново.

**ВНИМАНИЕ!**

Уверете се, че температурата е по-висока от 0 °C преди да използвате отново уреда. Производителят не е отговорен за щети, причинени от ниска температура.

19. ОТСТРАНЯВАНЕ НА НЕИЗПРАВНОСТИ

**ВНИМАНИЕ!**

Вж. глава "Безопасност".

19.1 Кодове на аларма и възможни неизправности

Уредът не се стартира или спира по време на работа. Първо се опитайте да намерите решение на проблема (вижте таблиците).

**ВНИМАНИЕ!**

Изключете уреда преди извършването на каквато и да било проверка.

При някои проблеми, екранът показва алармения код и

буква **С** и бутон **Старт / Пауза**  може да мига продължително:



Ако уредът е претоварен, извадете част от прането от барабана и/или продължително притискайте вратата, докато натискате бутон

Старт / Пауза и индикатор  спре да мига (вж. картинката по-долу).

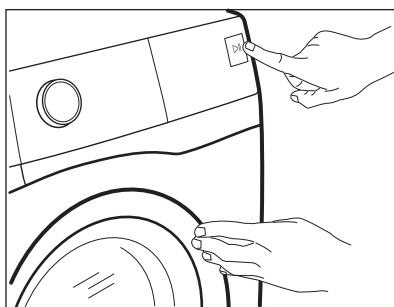

Проблем

Възможно решение

E11

Уредът не се пълни с вода правилно.

- Уверете се, че кранът за вода е отворен.
- Уверете се, че налягането на водоподаването не е прекалено ниско. За тази информация се свържете с вашата местна водоснабдителна компания.
- Уверете се, че кранът за вода не е запушен.
- Уверете се, че маркучът за подаване на вода не е прегънат, повреден или извит.
- Уверете се, че свързването на маркуча за подаване на вода е правилно.
- Уверете се, че филтърът на маркуча за подаване на вода и филтърът на клапана не са запушени. Вижте „Грижа и почистване“.

E21

Уредът не източва водата.

- Уверете се, че сифонът на мивката не е запушен.
- Уверете се, че маркучът за източване не е прегънат или извит.
- Уверете се, че филтърът за източване не е запушен. Почистете филтъра при необходимост. Вижте „Грижа и почистване“.
- Уверете се, че маркучът за източване е свързан правилно.
- Задайте програма за източване, ако сте задали програма без фаза на източване. Ако програмата за отцеждане не е налична в диска за програмиране, тя може да бъде зададена чрез приложението.
- Задайте програмата за източване, ако сте задали опция, която завършва с вода във ваничката.

E41

Вратата на уреда е отворена или не е затворена правилно.

- Уверете се, че вратата е затворена правилно.

E91

Вътрешна неизправност. Липсва връзка между електронните компоненти на уреда.

- Програмата не завърши правилно или уредът спря прекалено рано. Изключете машината и я включете отново.
- Ако кодът за алармата се появи отново, обърнете се към оторизирания сервизен център.

ЕН1: Честотата на захранването е извън обхват.

ЕН2: Захранващото напрежение е твърде високо.

ЕН3: Захранващото напрежение е твърде ниско.



EF3

Устройството против наводнение е включено.

- Изключете уреда и затворете крана за водата. Свържете се с оторизиран сервизен център.

Ако екранът покаже други алармени кодове, изключете и включете уреда. Ако проблемът продължи, се обърнете към упълномощен сервизен център.
В случай на различен проблем с уреда, проверете таблицата по-долу за възможни решения.

Проблем	Възможно решение
Програмата не стартира.	<ul style="list-style-type: none"> Уверете се, че щепселът е включен в контакта. Уверете се, че вратата на уреда е затворена. Уверете се, че няма повреден предпазител в кутията с предпазители. Уверете се, че Старт / Пауза  е докоснат. Ако сте задали забавен старт, отменете настройката или изчакайте края на отброяването. Уверете се, че отделението за препарат е добре затворено. Изключете функцията за защита за деца, ако е включена. Проверете положението на копчето върху избраната програма.
Уредът се пълни с вода и се отцежда веднага.	<ul style="list-style-type: none"> Уверете се, че маркучът за отцеждане е в правилно положение. Маркучът може да е позициониран твърде ниско. Вижте „Инструкция за монтаж“.
Фазата за центрофугиране не функционира или цикълът на пране продължава по-дълго от обикновено.	<ul style="list-style-type: none"> Задайте програмата за центрофугиране. Ако програмата за отцеждане не е налична в диска за програмиране, тя може да бъде зададена чрез приложението. Уверете се, че филтърът за източване не е запушен. Почистете филтъра при необходимост. Вижте „Грижа и почистване“. Регулирайте ръчно предметите във ваничката и започнете фазата на центрофугиране отново. Този проблем може да бъде причинен от проблеми с баланса.
Има вода на пода.	<ul style="list-style-type: none"> Уверете се, че съединителите на маркучите за вода са стегнати и няма изтичане на вода. Уверете се, че маркучът за подаване на вода и маркучът за източване не са повредени. Уверете се, че използвате правилния препарат и правилното количество.

Проблем	Възможно решение
<p>Не можете да отворите вратата на уреда.</p>	<ul style="list-style-type: none"> • Уверете се, че не е избрана програма за пране, която свършва с вода във ваничката. • Уверете се, че програмата за пране е приключила. • Задайте програмата за източване или центрофугиране, ако има вода в барабана. Ако програмите за центрофугиране и източване не са налични в диска за програмиране, те могат да бъдат зададени чрез приложение. • Проверете дали уредът получава електрическа енергия. • Този проблем може да бъде причинен от повреда на уреда. Свържете се с оторизирания сервизен център. • Ако е необходимо да отворите вратата, прочетете внимателно „Аварийно отваряне на вратата“. • Уверете се, че бутон Remote Start Mode не е активиран. Деактивирайте.
<p>Екранът не показва безжичния индикатор .</p>	<ul style="list-style-type: none"> • Проверете безжичния сигнал. • Уверете се, че безжичната връзка е включена. Вижте параграф „Конфигуриране на безжичната връзка на пералнята“ в глава „Wi-Fi – Настройване на свързаността“. • Проверете Вашата домашна мрежа и рутера. • Рестартирайте рутера. • Свържете се с Вашия доставчик на безжични услуги, ако има по-нататъшни проблеми с безжичната мрежа.
<p>Приложението не може да се свърже с уреда.</p>	<ul style="list-style-type: none"> • Проверете безжичния сигнал. • Проверете дали Вашето смарт устройство е свързано с безжичната мрежа. • Проверете Вашата домашна мрежа и рутера. • Рестартирайте рутера. • Свържете се с Вашия доставчик на безжични услуги, ако има проблеми с безжичната мрежа. • Уредът, смарт устройството или и двете трябва да бъдат конфигурирани отново, защото е инсталиран нов рутер или конфигурацията на рутера е променена.
<p>Приложението не може да се свърже с уреда многократно.</p>	<ul style="list-style-type: none"> • Уверете се, че безжичният сигнал достига до уреда. Опитайте се да преместите домашния рутер възможно най-близо до уреда или обмислете закупуването на безжичен разширител на обхвата. • Уверете се, че безжичният сигнал не се нарушава от микровълни. Изключете микровълновата фурна. Избягвайте да ползвате микровълновата фурна и дистанционното управление едновременно.
<p>На екрана се показва . Всички бутони са неактивни, с изключение на Вкл. / Изкл. .</p>	<ul style="list-style-type: none"> • Уредът изтегля всички налични актуализации. Изчакайте до приключване на процеса по актуализация. Ако изключите уреда по време на актуализация, тя ще бъде довършена при повторното включване на уреда.

Проблем	Възможно решение
Уредът издава необичаен звук и вибрира.	<ul style="list-style-type: none"> • Уверете се, че нивелирането на уреда е правилно. Вижте „Инструкция за монтаж“. • Уверете се, че опаковката и/или транзитните болтове са отстранени. Вижте „Инструкция за монтаж“. • Поставете още пране в барабана. Дрехите за пране може да са малко.
Времетраенето на програмата се увеличава или намалява по време на изпълнението на програмата.	<ul style="list-style-type: none"> • Функцията ProSense System може да наглася времетраенето на програмата според типа и количеството пране. Вижте „Функция ProSense System - измерване на прането“ в глава „Ежедневна употреба“.
Резултатите от прането не са задоволителни.	<ul style="list-style-type: none"> • Увеличете количеството на перилния препарат или използвайте друг препарат. • Използвайте специални продукти, за да премахнете упоритите петна, преди да изперете дрехите. • Уверете се, че сте задали правилната температура. • Поставете по-малко дрехи за пране. • Когато използвате резервоари AutoDose, уверете се, че не са празни. • Когато използвате резервоари AutoDose, проверете предварително зададеното дозиране на препарат/омекотител за тъкани. Вижте параграф „Основна настройка“ от глава „Технология AutoDose“. • Уверете се, че сте почистили резервоарите AutoDose, преди да използвате различна марка и тип препарат, омокотител за тъкани или други добавки.
Твърде много пяна в барабана по време на цикъла на изпиране.	<ul style="list-style-type: none"> • Намалете количеството перилен препарат или броя таблетки или едnodозовите перилни препарати. • Когато използвате резервоари AutoDose, проверете предварително зададеното дозиране на препарат/омекотител за тъкани. Вижте параграф „Основна настройка“ от глава „Технология AutoDose“.
Нивото на препарат/омекотител за тъкани не намалява в резервоарите Автоматично дозиране след пране.	<ul style="list-style-type: none"> • Това е нормално: резервоарите са доста големи и консумацията на препарат може да не е толкова очевидна.
Уредът не изсушава или не изсушава правилно.	<ul style="list-style-type: none"> • Завъртете кранчето за вода. • Уверете се, че филтърът за източване не е запушен. • Намалете зареденото количество пране. • Уверете се, че сте задали правилния цикъл. Ако е необходимо, задайте отново кратко време на сушене.

Проблем	Възможно решение
Прането е пълно с мъх с различни цвят-тове.	<p>Изпраните в предишния цикъл тъкани пускат различен цвят мъх:</p> <ul style="list-style-type: none"> • Фазата на сушене помага за отстраняване на мъх. • Почистете дрехите с четка за отстраняване на мъх. <p>В случай на прекалено голямо количество мъх в барабана, вижте параграф „Мъх по тъканите“ за повече подробности.</p>

След проверката включете уреда. Програмата продължава от точката на прекъсване.

Ако проблемът се появи отново, свържете се с упълномощения сервизен център.

Данните, необходими за сервизния център, са посочени на табелката с данни.

19.2 Аварийно отваряне на вратата

В случай на проблеми със захранването или с функционирането на уреда, вратата на уреда остава заключена. Програмата за пране продължава, когато захранването се възстанови. Ако в случай на проблем вратата остане заключена, има възможност да я отворите като използвате функцията „Аварийно отключване“.

Преди да отворите вратата:



ПРЕДУПРЕЖДЕНИЕ!
Опасност от изгаряния!
 Уверете се, че температурата на водата не е прекалено висока и прането не е прекалено горещо. Ако се налага, изчакайте, докато се охлади.



ПРЕДУПРЕЖДЕНИЕ!
Риск от наранявания!
 Уверете се, че барабанът не се върти. Ако се налага, изчакайте, докато барабанът спре да се върти.



Уверете се, че нивото на водата в барабана не е прекалено високо. При необходимост, продължете с аварийно източване (вж. „Аварийно източване“ в глава „Грижа и почистване“).

За да отворите вратата, направете следното:

1. Натиснете бутон Вкл. / Изкл. ①, за да изключите уреда.
2. Изключете щепсела от контакта на захранващата мрежа.
3. Отворете капака на филтъра.
4. Дръпнете спусъка за аварийно отключване надолу един път. Дръпнете го надолу още веднъж, дръжте го отегнат и междуременно отворете вратата на уреда.

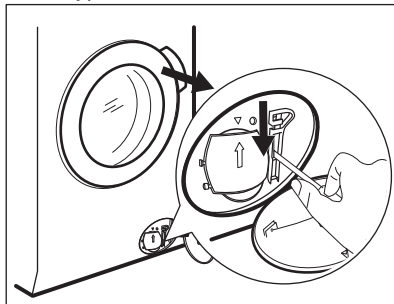

5. Извадете прането и след това затворете вратата на уреда.

6. Затворете капака на филтъра.

20. СТОЙНОСТИ НА ПОТРЕБЛЕНИЕ

20.1 Въведение



Отидете на www.theenergylabel.eu за подробна информация относно етикета за енергиен клас.



QR кодът върху енергийния етикет предоставен с уреда, съдържа уеб връзка, водеща до информация, свързана с функционалността на уреда в базата данни EPREL на ЕС. Запазете енергийния етикет за справка, както и ръководството за потребители и всички други документи, предоставени с уреда. Възможно е да потърсите информацията в EPREL като използвате връзката <https://eprel.ec.europa.eu> и въведете името на модела и продуктивния номер, които се намират върху табелката с данни на уреда. Вижте глава „Описание на продукта“ за местоположението на табелката с данни.

20.2 Легенда

кг	Зареждане на пране.	чч:мм	Продължителността на програмата.
kWh	Консумация на енергия.	°C	Температура на прането.
Литри	Разход на вода.	об./мин.	Скорост на центрофугиране.
%	Остатъчна влага в края на цикъла. Колкото по-високи са оборотите на центрофугиране, толкова повече шум ще издава уредът и толкова по-малко остатъчна влага ще бъде налична в края на цикъла.		



Стойностите и времетраенето на програмите варират въз основа на различни условия (напр. температура на стаята, температура на водата и налягане, количество и тип заредено пране, захранващо напрежение) и също при смяна на първоначалните настройки на дадена програма.

20.3 Съгласно Регламент (ЕС) № 2019/2023 на Комисията

Само пране

Програма Есо 40-60	кг	kWh	Литри	чч:мм	%	°C	об./мин. ¹⁾
Пълно зареждане	10.0	0.900	61.0	03:55	52.00	37.0	1551
Половин зареждане	5.0	0.605	47.0	02:50	52.00	33.0	1551
Четвърт зареждане	2.5	0.200	38.0	02:30	54.00	23.0	1551

¹⁾ Максимална скорост на центрофугиране.

Цикъл на пране и сушене

Програма Есо 40-60 и ниво на сухота за прибиране	кг	kWh	Литри	чч:мм	%	°C	об./мин. ¹⁾
Пълно зареждане	6.0	3.795	87.0	07:45	0.00	27.0	1551
Половин зареждане	3.0	1.980	58.0	05:00	0.00	25.0	1551

¹⁾ Максимална скорост на центрофугиране.

Потребление на енергия в различни режими

Изключено (W)	В готовност (W)	Забавен старт (W)	Мрежови режим в готовност (W)
0.50	0.50	4.00	2.00 ¹⁾

Времето до режим „Изключване/В готовност“ е максимум 15 минути.

¹⁾ Потреблението на енергия на свързаната функция е приблизително 17,5 kWh за година. За да спрете тази функция, моля вижте глава „Wi-Fi – Настройване на свързаността“.

20.4 Обичайни програми – само пране



Тези стойности служат само за пример.

Програма	кг	kWh	Литри	чч:мм	%	°C	об./мин. ¹⁾
Памук ²⁾ 95°C	10.0	2.900	90.0	04:05	44.0	85.0	1600
Памук 60°C	10.0	1.700	85.0	03:50	44.0	55.0	1600
Памук ³⁾ 20°C	10.0	0.350	85.0	03:00	44.0	20.0	1600
Синтетика 40°C	4.0	0.800	55.0	02:15	35.0	40.0	1200
Деликатни ⁴⁾ 30°C	2.0	0.400	60.0	01:05	35.0	30.0	1200
Вълна 30 °C	1.5	0.300	65.0	01:05	30.0	30.0	1200

1) Референтен показател за скоростта на центрофугиране.

2) Подходяща за пране на силно замърсен текстил.

3) Подходящо за пране на леко замърсени памучни, синтетични и смесени тъкани.

4) Също така, може да се използва като цикъл за бързо изпиране за леко замърсен текстил.

20.5 Обичайни програми – пране и сушене



Тези стойности служат само за пример.

Програма	кг	kWh	Литри	чч:мм	%	°C	об./мин. ¹⁾
Синтетика 40°C	4.0	2.800	85.0	05:00	1.00	40.0	1200

1) Референтен показател за скоростта на центрофугиране.

21. КРАТКО РЪКОВОДСТВО

21.1 Ежедневна употреба

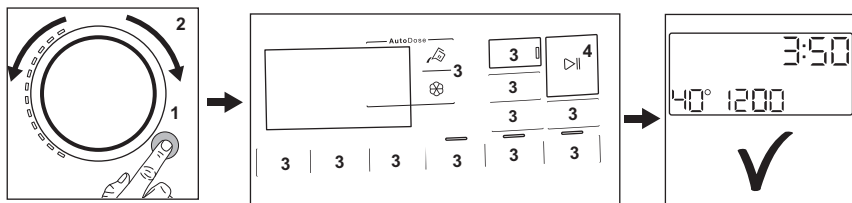

- Свържете щепсела към контакта на захранващата мрежа.
 - Отворете кранчето за вода.
 - Натиснете бутона **Вкл. / Изкл.** ^① за включване на уреда (1).
 - Завъртете програматора, за да настроите желаната програма (2).
 - Задайте желаните опции с помощта на съответните сензорни бутони (3).
 - Поставете прането в барабана, едно по едно, без да надвишавате максимално предложеното тегло. Затворете вратичката и се уверете, че няма останало пране между уплътнението и вратата.
 - **При използване на резервоарите AutoDose** препаратът и омекотителят за тъкани се зареждат автоматично. Уверете се, че резервоарите не са празни.
При използване на отделения за ръчно пълнене изсипете препарата и другите добавки в съответното отделение.
- i** При използване на течен препарат в отделението за ръчно пълнене поставете контейнера за течен препарат.

 - За стартиране на програмата докоснете бутона **Старт / Пауза** **▶||** (4).
 - Уредът се стартира.
 - В края на програмата извадете прането.
 - Натиснете бутона **Вкл. / Изкл.** ^① за изключване на уреда.

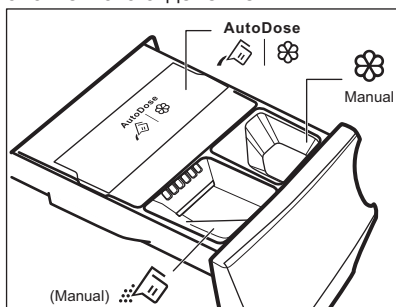

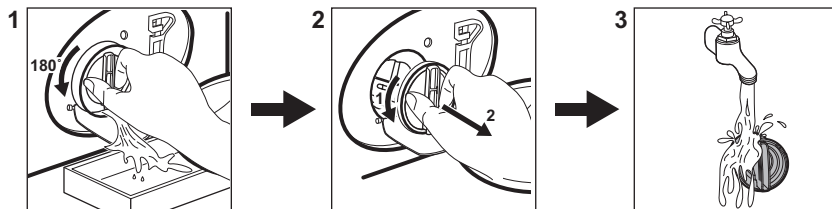

21.2 Почистване на филтъра на помпата за източване



Почиствайте филтъра редовно и особено, ако на дисплея се появи кодът на алармата **E2** !

21.3 Програми

Програми	Зареждане	Описание на продукта
Еко 40–60	10.0 кг	Цикъл с ниска консумация на енергия за памучни тъкани. Намалява температурата и удължава времето за постигане на добри резултати при изпиране.
Памук	10.0 кг	Бели и цветни памучни тъкани. Идеален за нормално и силно замърсяване.
Синтетика	4.0 кг	Синтетични и смесени тъкани.
Деликатни	2.0 кг	Деликатни тъкани като акрилни, вискозни, полиестерни дрехи.
 Вълна/Ръчно пране	1.5 кг	Вълна, подходяща за пране в пералня, вълна и фини тъкани за ръчно пране.
 Връхни дрехи	2.0 кг	Модерни дрехи за спорт на открито.
Почистване на уреда	-	Цикъл на поддръжка за почистване на барабана.
Бърза 20'/ Пране&Сушене 60'	1.0 кг	Кратка програма за третиране на смесени синтетични ризи до 1 кг.
MixLoad	5.0 кг	Памучни и синтетични дрехи. Тази програма осигурява добри резултати при пране за кратко време.

Програми	Зареждане	Описание на продукта
 Дезинфекция	10.0 кг	Бели памучни тъкани. Тази програма премахва над 99,99% от бактериите и вирусите, ¹⁾ Освен това осигурява намаляване на алергените.
Изплакване	10.0 кг	Всякакви дрехи, освен вълнени и много деликатни дрехи. Програма за изплакване и центрофуга.
Центрофуга/Изпомпване	10.0 кг	За центрофугиране на прането и изпомпване на водата от барабана. Всички тъкани освен вълнени и деликатни материи.

¹⁾ Тествана при *Staphylococcus aureus*, *Enterococcus faecium*, *Candida albicans*, *Pseudomonas aeruginosa* и MS2 Bacteriophage във външен тест, извършен от Swissatest Testmaterialien AG през 2021 г. (Доклад от изпитване № 202120117).

22. ОПАЗВАНЕ НА ОКОЛНАТА СРЕДА

Рециклирайте материалите със символа . Поставете опаковките в съответните контейнери за рециклирането им. Помогнете за опазването на околната среда и човешкото здраве, както и за рециклирането на отпадъци от

електрически и електронни уреди. Не изхвърляйте уредите, означени със символа , заедно с битовата смет. Върнете уреда в местния пункт за рециклиране или се обърнете към вашата общинска служба.

www.aeg.com/shop



157070102-A-282023



The software in this product contains components that are based on free and open source software. AEG gratefully acknowledges the contributions of the open software and robotics communities to the development project.

To access the source code of these free and open source software components whose license conditions require publishing, and to see their full copyright information and applicable license terms, please visit:
<http://aeg.opensourcerepository.com> (folder NIUS)

AEG