



BOSCH



Register your
new device on
MyBosch now and
get free benefits:
[bosch-home.com/
welcome](https://bosch-home.com/welcome)

Cordless electric kettle

TWK1M...

TWK2M...

TWK3M...

TWK4M...

[ro]	Manual de utilizare	Fierbător de apă cordless	6
[bg]	Ръководство за употреба	Безшурна електрическа кана за загряване на вода	10



<https://digitalguide.bsh-group.com?mat-no=8001280189>



[ro] Scanați codul QR sau accesați site-ul web pentru a obține mai mult recomandări privind utilizarea. Acolo veți găsi mai multe informații privind aparatul dumneavoastră sau accesoriile.

[bg] Сканирайте QR кода или посетете уебстраницата, за да отворите разширените указания за използването. Там ще откриете допълнителна информация за Вашия уред или принадлежност.

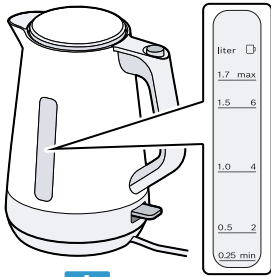

A

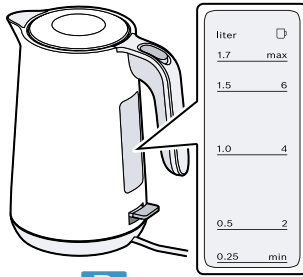

B

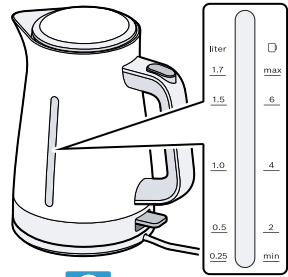

C

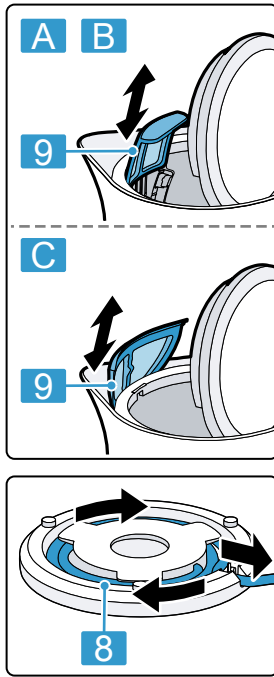

1

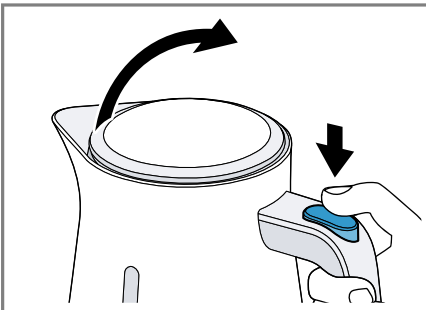
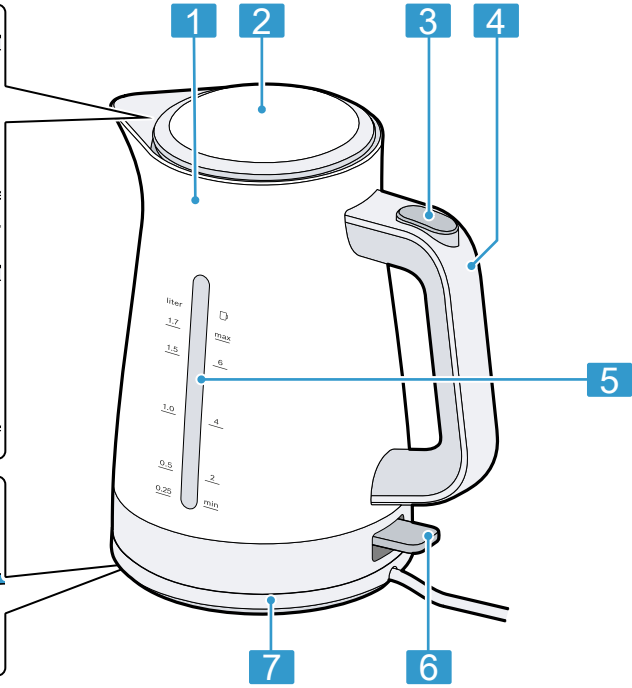

2

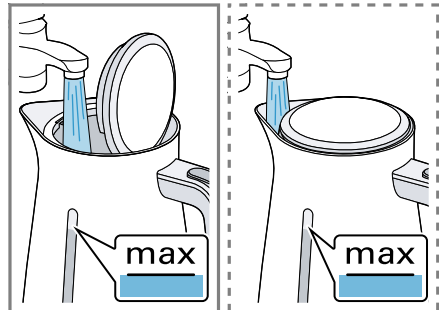

3

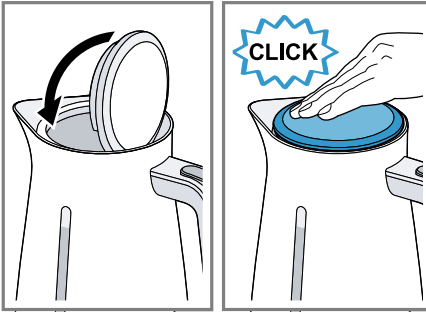

4

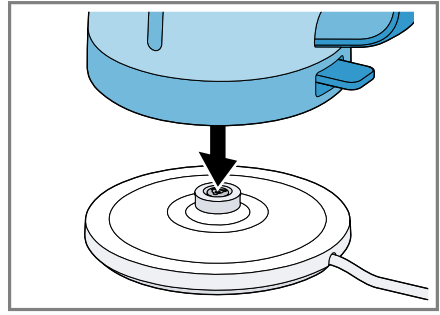

5

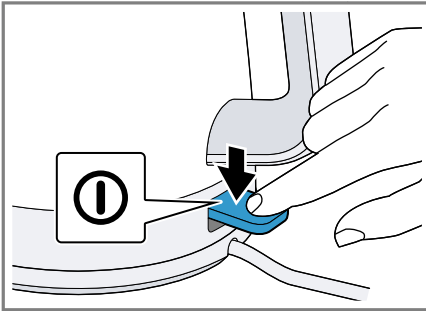

6

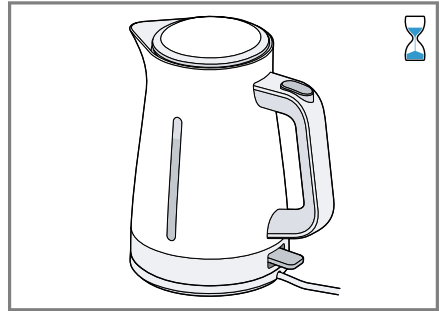

7

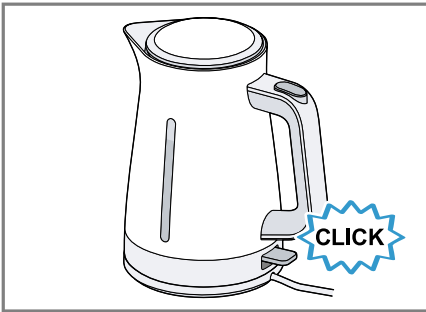

8



9

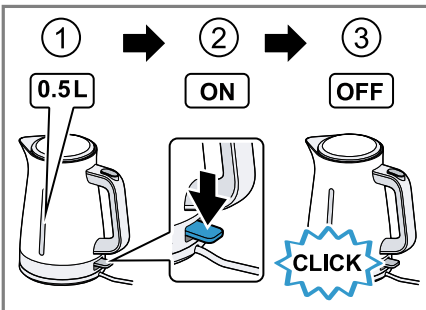



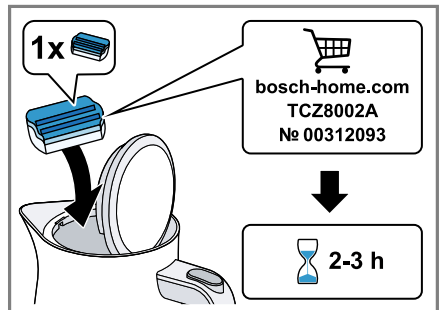



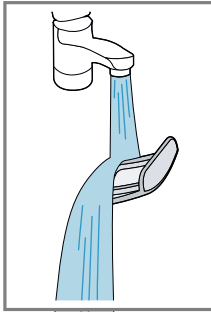
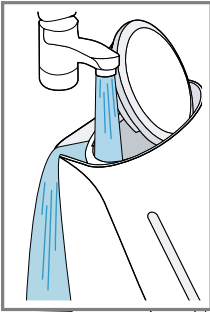

10



11



12

					
	✓	✓	✗	✓	✗
	✓	✓	✗	✗	✗
	✓	✗	✗	✗	✗

13



Siguranța

- Citiți cu atenție acest manual.
- Păstrați instrucțiunile, precum și informațiile producătorului în vederea utilizării ulterioare sau înmânării acestora următorului proprietar.

Utilizați acest aparat numai:

- pentru aplicațiile care sunt descrise în aceste instrucțiuni.
- sub supraveghere.
- în locuința proprie și în încăperi închise din mediul casnic, la temperatura camerei.
- pentru cantități și durate uzuale de procesare.
- până la o înălțime de 2000 m deasupra nivelului mării.
- pentru fierberea apei.
- cu baza care v-a fost livrată odată cu aparatul.

Acest aparat poate fi folosit de copii cu vârsta de peste 8 ani și de persoane cu capacități fizice, senzoriale sau mintale reduse sau fără experiență și/sau cunoștințe numai dacă sunt supravegheați sau au fost instruiți referitor la utilizarea în siguranță a aparatului și au înțeles pericolele care rezultă din aceasta.

Copiii nu trebuie lăsați să se joace cu aparatul.

Curățarea și întreținerea realizată de către utilizator nu trebuie făcută de copii, în afară de cazul în care ei au vârsta de 8 ani sau mai mult și sunt supravegheați.

Copiii mai mici de 8 ani trebuie ținuti la distanță de aparat și de cablul de alimentare electrică al acestuia.

- ▶ Nu lăsați copii în apropierea ambalajului.
- ▶ Nu lăsați copii să se joace cu materialul de ambalaj.
- ▶ Nu lăsați copii în apropierea pieselor mici.
- ▶ Nu lăsați copii să se joace cu piesele mici.
- ▶ Aparatul se va conecta și utiliza numai conform datelor de pe plăcuța cu date tehnice.
- ▶ Aparatul se va racorda doar la o priză de curent alternativ cu împământare, instalată regulamentar.
- ▶ Sistemul de protecție a instalației de alimentare cu energie electrică a clădirii trebuie să fie instalat corect.
- ▶ Nu utilizați niciodată un aparat deteriorat.

- ▶ Dacă aparatul sau cablul de alimentare electrică este deteriorat, scoateți imediat ștecherul din priză sau decuplați siguranța din cutia cu siguranțe.
- ▶ Numai personalul de specialitate are permisiunea de a efectua lucrări de reparații la nivelul aparatului.
- ▶ Dacă se deteriorează cablul de racordare la rețea al acestui aparat, acesta trebuie înlocuit de către producător, de către serviciul său pentru clienți sau de către o persoană calificată în mod similar, pentru a evita pericolele.
- ▶ Nu scufundați niciodată în apă aparatul, baza acestuia sau cablul de alimentare și nu le curățați în mașina de spălat vase.
- ▶ Conectorul aparatului nu trebuie să intre în contact cu lichide.



- ▶ Nu folosiți niciodată aparatul în apropierea apei conținute în căzi de baie, chiuvete sau alte recipiente.
- ▶ Ventilați suficient aparatul.
- ▶ Să nu utilizați niciodată aparatul într-un dulap.
- ▶ Nu așezați aparatul niciodată pe sau în apropiere de suprafețe fierbinți.
- ▶ Să nu atingeți niciodată piesele înfierbântate ale aparatului.
- ▶ După utilizare lăsați piesele înfierbântate ale aparatului să se răcească înainte de a le atinge.
- ▶ Prindeți cana numai de mâner.
- ▶ Dacă se umple aparatul deasupra marcajului "max", există pericolul stropirii cu apă clocotită.
- ▶ Utilizați aparatul numai cu capacul închis și cu filtrul pentru depunerile de calcar introdus.
- ▶ Nu depășiți niciodată cantitățile maxime menționate.
- ▶ Pentru a evita vătămări corporale utilizați aparatul exclusiv conform destinației prevăzute.
- ▶ Respectați indicațiile privind curățarea.
- ▶ Curățați înainte de fiecare utilizare suprafețele care intră în contact cu alimentele.

Prevenirea pagubelor materiale

- ▶ Utilizați aparatul numai cu apă proaspătă, rece, fără dioxid de carbon. Nu introduceți niciodată lapte, băuturi gata preparate sau produse instant.
- ▶ Nu utilizați niciodată aparatul când este gol și nu îl umpleți în exces. Aveți în vedere indicatorul nivelului de apă.
- ▶ După fiecare utilizare lăsați aparatul să se răcească timp de cel puțin 5 minute.
- ▶ Nu îndepărtați niciodată reziduurile de calcar cu obiecte dure sau metalice.

Vedere de ansamblu

Notă: Prezentele instrucțiuni de utilizare sunt valabile pentru diferite modele. Modelul din figură poate diferi de modelul livrat, în formă și echipare.

→ Fig. 1

A	TWK1M...
B	TWK2M...
C	TWK3M..., TWK4M...
1	Fierbător de apă
2	Capac
3	Tastă pentru deschidere capac
4	Mâner
5	Indicatorul nivelului de apă (iluminat)
6	Comutator pornit/oprit, iluminat
7	Bază
8	Păstrarea cablului
9	Filtru pentru depunerile de calcar, demontabil

¹ În funcție de model

Pregătirea aparatului pentru prima punere în funcțiune

1. Îndepărtați materialul de ambalare rămas.
2. Îndepărtați eticheta și foliile existente.
3. Desfășurați cablul de alimentare până la lungimea necesară.

4. Introduceți ștecherul.
5. Umpleți fierbătorul de apă cu apă curată, rece, adăugați o lingură de oțet și dați în fiert.
→ "Fierberea apei", Pagina 8
Repetati operația fără a adăuga oțet.
6. Clătiți temeinic fierbătorul de apă.

Fierberea apei

→ Fig. 2 - 9

Observații

- Pentru a încheia în avans operația de încălzire, trageți în sus comutatorul pornit/oprit.
- Dacă ridicați fierbătorul de apă de pe bază și îl puneți la loc, operația de fierbere nu este continuată.

Decalcifierea aparatului

Observații

- Decalcifierea periodică:
 - prelungește durata de viață a aparatului
 - asigură o funcționare ireproșabilă
 - economisește energie
- Dacă decalcificați aparatul cu agenți de decalcifiere din comerț respectați indicațiile de utilizare și de siguranță ale producătorului.
- Dacă decalcificați aparatul cu oțet, adăugați în loc de tableta de decalcifiere 2 linguri de oțet în apa care fierbe.
- Dacă utilizați zilnic fierbătorul, efectuați decalcifierea fierbătorului de apă la intervale mai scurte.
- După decalcifiere, scoateți filtrul pentru depunerile de calcar și puneți-l în puțin oțet.

→ Fig. 10 - 12

Vedere de ansamblu curățare

- ▶ Nu utilizați agenți de curățare cu conținut de alcool sau alcool etilic.
- ▶ Nu utilizați obiecte tăioase, ascuțite sau metalice.
- ▶ Nu utilizați lavete abrazive sau detergenți.

→ Fig. 13

Remediați defecțiunile

Aparatul nu încălzește, iar comutatorul porni/oprit nu se aprinde.

Protecția la supraîncălzire este activă.

- ▶ Lăsați aparatul să se răcească un timp, înainte de a-l porni din nou.

Aparatul se oprește înainte ca apa să fi fiert.

Aparatul este colmatat.

- ▶ Decalcificați aparatul.

Se adună apă la bază.

Se formează apă de condens din motive fizice.

- ▶ **Notă:** Formarea de apă de condens este normală și neproblematică. Scoateți ștecărul din priză și ștergeți apa cu o lavetă.

Predarea aparatului vechi

- ▶ Eliminați în mod ecologic aparatul. Informații despre modalitățile curente de eliminare ecologică a aparatelor pot fi obținute de la distribuitorii comerciali de specialitate, dar și de la primăria sau administrația locală.



Acest aparat este marcat corespunzător directivei europene 2012/19/UE în privința aparatelor electrice și electronice vechi (waste electrical and electronic equipment – WEEE).

Directiva prescrie cadrul pentru o preluare înapoi, valabilă în întreaga UE, și valorificarea aparatelor vechi.

Serviciul clienți

Pentru informații detaliate despre perioada și condițiile de garanție din țara dumneavoastră, adresați-vă serviciului de asistență pentru clienți, distribuitorului local sau accesați site-ul nostru web.



Безопасност

- Прочетете внимателно това ръководство.
- Запазете ръководството, както и продуктовата информация, за по-нататъшна справка или за следващите собственици.

Използвайте уреда само:

- за приложения, описани в настоящото ръководство.
- под надзор.
- в домакинството и в затворени помещения в домашна обстановка при стайна температура.
- за домакински количества и времена на обработка.
- на височина до 2000 м над морското равнище.
- за кипване на вода.
- с включената в окомплектовката на доставката основа.

Този уред може да се използва от деца на възраст над 8 години и от лица с намалени физически, сетивни или умствени способности или липса на опит и/или знания, ако са под наблюдение или са инструктирани относно безопасната употреба на уреда и са разбрали произтичащите от употребата опасности.

Деца не трябва да играят с уреда.

Почистването и поддръжката от страна на потребителя не трябва да се извършват от деца на възраст под 8 години и без наблюдение.

Дръжте деца на възраст под 8 години далеч от уреда и захранващия кабел.

- ▶ Дръжте далеч от деца опаковъчния материал.
- ▶ Не допускайте деца да играят с опаковъчния материал.
- ▶ Дръжте далеч от деца малките части.
- ▶ Не допускайте деца да играят с малки части.
- ▶ Свързвайте и експлоатирайте уреда само в съответствие с данните на фабричната табелка.
- ▶ Уредът трябва да се свързва към електрическа мрежа с променлив ток единствено посредством инсталиран според правилата заземен контакт.
- ▶ Системата от защитни проводници на електрическата сградна инсталация трябва да е инсталирана съгласно изискванията.
- ▶ Никога не пускайте в експлоатация повреден уред.

- ▶ Ако уредът или кабелът за свързване към мрежата са повредени, незабавно издърпайте щепсела на кабела за свързване към мрежата от контакта или изключете предпазителя в кутията с предпазители.
- ▶ Само обучен за целта специализиран персонал трябва да извършва ремонти на уреда.
- ▶ Ако кабелът за свързване към мрежата на този уред бъде повреден, той трябва да се смени от производителя или неговия отдел по обслужване на клиенти, или от друго лице с подобна квалификация, за да се избегнат опасности.
- ▶ Никога не потапяйте уреда, основата или кабела за свързване към мрежата във вода и не ги поставяйте в съдомиялната машина.
- ▶ По щепселното съединение на уреда не трябва да прелива течност.



- ▶ Никога не използвайте уреда в близост до вода, намираща се във вани, умивалници или други съдове.
- ▶ Осигурете достатъчна вентилация на уреда.
- ▶ Никога не използвайте уреда в шкаф.
- ▶ Никога не поставяйте уреда върху или в близост до горещи повърхности.
- ▶ Никога не докосвайте горещите части на уреда.
- ▶ След употреба оставете горещите части на уреда да се охладят, преди да ги докоснете.
- ▶ Хващайте каната само за дръжката.
- ▶ Ако уредът бъде напълнен над маркировката „max“, има опасност от пръскаща вряща вода.
- ▶ Използвайте уреда само със затворен капак и поставен филтър за варовик.
- ▶ Никога не превишавайте посочените максимални количества на пълнене.
- ▶ За да избегнете наранявания, използвайте уреда само по предназначение.
- ▶ Спазвайте указанията за почистване.
- ▶ Почиствайте преди всяка употреба повърхностите, влизащи в контакт с хранителни продукти.

Предотвратяване на материални щети

- ▶ Използвайте уреда само с прясна, студена, негазирана вода. Никога не поставяйте в него мляко, готови напитки или бързоразтворими продукти.
- ▶ Не включвайте уреда празен или препълнен. Следете индикатора за нивото на водата.
- ▶ След всяко използване оставайте уреда да се охлади най-малко 5 минути.
- ▶ Никога не отстранявайте отлаганията от котлен камък с твърди или метални предмети.

Преглед

Бележка: Това ръководство за употреба важи за различни модели. Показаният модел може да се различава от доставения модел по отношение на формата и оборудването.

→ Фиг. 1

A	TWK1M...
B	TWK2M...
C	TWK3M..., TWK4M...
1	Кана за варене на вода
2	Капак
3	Бутон за отваряне на капака
4	Дръжка
5	Индикатор за ивото на водата (осветен ¹)
6	Превключвател за включване/изключване, осветен
7	Основа
8	Място за съхранение на захранващия кабел
9	Филтър за варовик, сменяем

¹ В зависимост от модела

Подготовка на уреда за първата употреба

1. Отстранете наличния опаковъчен материал.
2. Отстранете наличните стикери и фолиа.
3. Развийте захранващия кабел до необходимата дължина.
4. Включете щепсела в контакта.
5. Напълнете каната за варене на вода с прясна, студена вода, добавете супена лъжица оцет и я оставете да заври.
→ "Варене на вода", Страница 12
Повторете процеса без добавяне на оцет.
6. Изплакнете основно каната за варене на вода.

Варене на вода

→ Фиг. 2 - 9

Бележки

- За да прекратите преждевременно процеса на нагряване, издърпайте превключвателя за включване/изключване нагоре.
- Ако каната за варене на вода се повдигне от основата и се постави обратно, процесът на кипене няма да продължи.

Отстраняване на котления камък

Бележки

- Редовното отстраняване на котления камък:
 - удължава срока на експлоатация на уреда
 - осигурява безпроблемна работа
 - пести енергия
- Ако отстранявате котления камък от уреда с предлаган в търговската мрежа препарат за отстраняване на котлен камък, спазвайте инструкциите за употреба и безопасност на производителя.

- Ако почиствате уреда от котлен камък с оцет, добавете 2 супени лъжици оцет към преварената вода вместо таблетката за отстраняване на котлен камък.
- Отстранявайте котления камък от каната за варене на вода на по-кратки интервали, ако я използвате всеки ден.
- След отстраняване на котления камък отстранете филтъра за варовик и го поставете в малко оцет.

→ Фиг. 10 - 12

Указания за почистване

- ▶ Не използвайте съдържащи алкохол почистващи препарати.
- ▶ Не използвайте остри, режещи или метални предмети.
- ▶ Не използвайте абразивни кърпи или почистващи препарати.

→ Фиг. 13

Отстраняване на неизправности

Уредът не загрява и превключателят за включване/изключване не светва.

Защитата от прегряване е активна.

- ▶ Оставете уреда да се охлади за дълъг период от време, преди да го включите отново.

Уредът се изключва, преди водата да е завряла.

Уредът е покрит с котлен камък.

- ▶ Почистете уреда от котления камък.

Водата се събира в основата.

Кондензът се образува по физически причини.

- ▶ **Бележна:** Образуването на конденз е нормално и безвредно. Изключете захранващия кабел и подсушете основата с кърпа.

Предаване за отпадъци на излезли от употреба уреди

- ▶ Предайте уреда за отпадъци по екологосъобразен начин.

Актуална информацията относно начините на предаване за отпадъци ще получите от Вашия специализиран търговец, както и от съответната общинска или градска управа.



Този уред е обозначен в съответствие с европейската директива 2012/19/ЕС за стари електрически и електронни уреди (waste electrical and electronic equipment - WEEE).

Тази директива регламентира валидните в рамките на ЕС правила за приемане и използване на стари уреди.

Отдел по обслужване на клиенти

Подробна информацията относно гаранционния срок и гаранционните условия във Вашата страна ще получите от нашия отдел по обслужване на клиенти, Вашия търговец или на нашата уеб страница. Данните за контакт на отдела по обслужване на клиенти ще намерите в приложението с отделите по обслужване на клиенти или на нашата уеб страница.



Thank you for buying a Bosch Home Appliance!

Register your new device on MyBosch now and profit directly from:

- **Expert tips & tricks for your appliance**
- **Warranty extension options**
- **Discounts for accessories & spare-parts**
- **Digital manual and all appliance data at hand**
- **Easy access to Bosch Home Appliances Service**

Free and easy registration – also on mobile phones:

www.bosch-home.com/welcome



Looking for help? You'll find it here.

Expert advice for your Bosch home appliances, help with problems or a repair from Bosch experts.

Find out everything about the many ways Bosch can support you:

www.bosch-home.com/service

Contact data of all countries are listed in the attached service directory.

BSH Hausgeräte GmbH

Carl-Wery-Straße 34
81739 München, GERMANY
www.bosch-home.com

A Bosch Company



8001290134 (030803)

ro, bg