



CORDLESS RECIPROCATING SAW

PREMIUM-HD

0503CRS



SAFETY AND OPERATING MANUAL
THIS MACHINE IS NOT FOR SALE
BATERIYA.BATERIYATA TO BUY IS MODEL -
38003



e-mail: info@valerii.com www.valerii.com
Сервиз: тел. 02/ 942 34 70 (национален)

Централен офис: София 1517

кв. "Сухата река" бул. "Ботевградско шосе" 44

тел.: 02/ 942 34 00, факс.: 02/ 945 4634

GSM 0889/ 444 991

Пловдив, с.Труд 4199

ул. "Строевско шосе" 3

тел./факс 032/ 953 666

GSM 0885/ 808 003

Варна 9000, кв. "Владиславово"

бул. "Атанас Москов" 13

тел.: 052/ 504 514

GSM 0885/ 808 004

София 2227, кв."Божурище"

бул. "Европа" 180, склад 33

тел.: 02/ 925 22 37

GSM 0889/ 334 692

Проверил: Р.Ч./16.10.2016г.



GENERAL POWER TOOL SAFETY WARNINGS

WARNING: Read all safety warnings and all instructions. Failure to follow the warnings and instructions may result in electric shock, fire and/or serious injury.

Save all warnings and instructions for future reference.

The term "power tool" in the warnings refers to your mains-operated (corded) power tool or battery-operated (cordless) power tool.

1. Work area safety

- a) **Keep work area clean and well lit.** Cluttered or dark areas invite accidents.
- b) **Do not operate power tools in explosive atmospheres, such as in the presence of flammable liquids, gases or dust.** Power tools create sparks which may ignite the dust or fumes.
- c) **Keep children and bystanders away while operating a power tool.** Distractions can cause you to lose control.

2. Electrical safety

- a) **Power tool plugs must match the outlet. Never modify the plug in any way. Do not use any adapter plugs with earthed (grounded) power tools.** Unmodified plugs and matching outlets will reduce risk of electric shock.
- b) **Avoid body contact with earthed or grounded surfaces such as pipes, radiators, ranges and refrigerators.** There is an increased risk of electric shock if your body is earthed or grounded.
- c) **Do not expose power tools to rain or wet conditions.** Water entering a power tool will increase the risk of electric shock.
- d) **Do not abuse the cord. Never use the cord for carrying, pulling or unplugging the power tool. Keep cord away from heat, oil, sharp edges or moving parts.** Damaged or entangled cords increase the risk of electric shock.
- e) **When operating a power tool outdoors, use an extension cord**

suitable for outdoor use. Use of a cord suitable for outdoor use reduces the risk of electric shock.

- f) **If operating a power tool in a damp location is unavoidable, use a residual current device (RCD) protected supply.** Use of an RCD reduces the risk of electric shock.

3. Personal safety

- a) **Stay alert, watch what you are doing and use common sense when operating a power tool. Do not use a power tool while you are tired or under the influence of drugs, alcohol or medication.** A moment of inattention while operating power tools may result in serious personal injury.
- b) **Use personal protective equipment. Always wear eye protection.** Protective equipment such as dust mask, non-skid safety shoes, hard hat, or hearing protection used for appropriate conditions will reduce personal injuries.
- c) **Prevent unintentional starting. Ensure the switch is in the off-position before connecting to power source and/or battery pack, picking up or carrying the tool.** Carrying power tools with your finger on the switch or energising power tools that have the switch on invites accidents.
- d) **Remove any adjusting key or wrench before turning the power tool on.** A wrench or a key left attached to a rotating part of the power tool may result in personal injury.
- e) **Do not overreach. Keep proper footing and balance at all times.** This enables better control of the power tool in unexpected situations.
- f) **Dress properly. Do not wear loose clothing or jewellery. Keep your hair, clothing and gloves away from moving parts.** Loose clothes, jewellery or long hair can be caught in moving parts.
- g) **If devices are provided for the connection of dust extraction and collection facilities, ensure these are connected and properly used.** Use



e-mail: info@valerii.com www.valerii.com
Сервиз: тел. 02/ 942 34 70 (национален)

Централен офис: София 1517

кв. "Сухата река" бул. "Ботевградско шосе" 44

тел.: 02/ 942 34 00, факс.: 02/ 945 4634

GSM 0889/ 444 991

Пловдив, с.Труд 4199

ул. "Строевско шосе" 3

тел./факс 032/ 953 666

GSM 0885/ 808 003

Варна 9000, кв. "Владиславова"

бул. "Атанас Москов" 13

тел.: 052/ 504 514

GSM 0885/ 808 004

София 2227, кв."Божурище"

бул. "Европа" 180, склад 33

тел.: 02/ 925 22 37

GSM 0889/ 334 692

Проверил: Р.Ч./16.10.2016г.



of these devices can reduce dust-related hazards.

4. Power tool use and care

- a) **Do not force the power tool. Use the correct power tool for your application.** The correct power tool will do the job better and safer at the rate for which it was designed.
- b) **Do not use the power tool if the switch does not turn it on and off.** Any power tool that cannot be controlled with the switch is dangerous and must be repaired.
- c) **Disconnect the plug from the power source and/or the battery pack from the power tool before making any adjustments, changing accessories, or storing power tools.** Such preventive safety measures reduce the risk of starting the power tool accidentally.
- d) **Store idle power tools out of the reach of children and do not allow persons unfamiliar with the power tool or these instructions to operate the power tool.** Power tools are dangerous in the hands of untrained users.
- e) **Maintain power tools. Check for misalignment or binding of moving parts, breakage of parts and any other condition that may affect the power tools operation. If damaged, have the power tool repaired before use.** Many accidents are caused by poorly maintained power tools.
- f) **Keep cutting tools sharp and clean.** Properly maintained cutting tools with sharp cutting edges are less likely to bind and are easier to control.
- g) **Use the power tool, accessories and tool bits etc. in accordance with these instructions and in the manner intended for the particular type of power tool, taking into account the working conditions and the work to be performed.** Use of the power tool for operations different from those intended could result in a hazardous situation.

5. Battery tool use and care

- a) **Recharge only with the charger specified by the manufacturer.** A charger that is suitable for one type of battery pack may create a risk of fire when used with another battery pack.
- b) **Use power tools only with specifically designated battery packs.** Use of any other battery packs may create a risk of injury and fire.
- c) **When battery pack is not in use, keep it away from other metal objects like paper clips, coins, keys, nails, screws or other small metal objects, that can make a connection from one terminal to another.** Shorting the battery terminals together may cause burns or a fire.
- d) **Under abusive conditions, liquid may be ejected from the battery; avoid contact. If contact accidentally occurs, flush with water.** If liquid contacts eyes, additionally seek medical help. Liquid ejected from the battery may cause irritation or burns.

6. Service

- a) **Have your power tool serviced by a qualified repair person using only identical replacement parts.** This will ensure that the safety of the power tool is maintained.

ADDITIONAL SAFETY RULES FOR YOUR RECIPROCATING SAW

1. Always wear a dust mask.
2. Hold power tool by insulated gripping surfaces when performing an operation where the cutting tool may contact hidden wiring. Cutting accessory contacting a "live" wire may make exposed metal parts of the power tool "live" and could give the operator an electric shock

 **WARNING:** Some dust particles created by power sawing, contain chemicals known to cause cancer, birth defects or other reproductive harm. Some examples of these



e-mail: info@valerii.com www.valerii.com
Сервиз: тел. 02/ 942 34 70 (национален)

Централен офис: София 1517

кв. "Сухата река" бул. "Ботевградско шосе" 44

тел.: 02/ 942 34 00, факс.: 02/ 945 4634

GSM 0889/ 444 991

Пловдив, с.Труд 4199

ул. "Строевско шосе" 3

тел./факс 032/ 953 666

GSM 0885/ 808 003

Варна 9000, кв. "Владиславово"

бул. "Атанас Москов" 13

тел.: 052/ 504 514

GSM 0885/ 808 004

София 2227, кв."Божурище"

бул. "Европа" 180, склад 33

тел.: 02/ 925 22 37

GSM 0889/ 334 692

Проверил: Р.Ч./16.10.2016г.



chemicals are:

- Lead from lead-based paints.
- Crystalline silica from bricks and cement and other masonry products.
- Arsenic and chromium from chemically treated lumber.

Your risk from these exposures varies, depending upon how often you do this type of work. To reduce your exposure to these chemicals:

- Work in a well-ventilated area.
- Work with approved safety equipment, such as those dust masks that are specially designed to filter microscopic particles.

ADDITIONAL SAFETY INSTRUCTIONS FOR YOUR BATTERY CHARGER

1. For charge Li-ion battery pack only.
2. If the supply cord is damaged, it must be replaced by the manufacturer, its service agent or similarly qualified persons in order to avoid a hazard.
3. The battery terminal not connected to the chassis has to be connected first. The other connection is to be made to the chassis, remote from the battery and fuel line. The battery charger is then to be connected to the supply mains.
4. After charging, disconnect the battery charger from the supply mains. Then remove the chassis connection and then the battery connection.
5. Do not charge a leaking battery.
6. Do not use chargers for works other than those for which they are designed.
7. Before charging, ensure your charger is matching the local AC supply.
8. The charging device must be protected from moisture.
9. Do not use the charging device in the open.
10. Do not short out the contacts of battery or charger.
11. Respect the polarity "+/-" when charging.
12. Do not open the unit and keep out of the reach of children.
13. Do not charge the batteries of other manufactures or ill-suited models.

14. Ensure that the connection between the battery charger and battery is correctly positioned and is not obstructed by foreign bodies.
15. Keep battery charger's slots are free of foreign objects and protect against dirt and humidity. Store in a dry and frost-free place.
16. When charging batteries, ensure that the battery charger is in a well-ventilated area and away from inflammable materials. Batteries can get hot during charging. Do not overcharge any batteries. Ensure that batteries and chargers are not left unsupervised during charging.
17. Do not recharge non-rechargeable batteries, as they can overheat and break.
18. Longer life and better performance can be obtained if the battery pack is charged when the air temperature is between 18°C and 24°C. Do not charge the battery pack in air temperatures below 4.5°C, or above 40.5°C. This is important as it can prevent serious damage to the battery pack.
19. Charge only battery pack of the same model provided by Wesco and of models recommended by Wesco.
 - This appliance is not intended for use by persons (including children) with reduced physical, sensory or mental capabilities, or lack of experience and knowledge, unless they have been given supervision or instruction concerning use of the appliance by a person responsible for their safety.
 - Children should be supervised to ensure that they do not play with the appliance.

GENERAL SAFETY WARNINGS FOR YOUR BATTERY CHARGER

 **WARNING: Read all safety warnings and all instructions.** Failure to follow the warnings and instructions may result in electric shock, fire and/or serious injury.

Save all warnings and instructions for future reference.

- This appliance is not intended for use by persons (including children) with reduced physical, sensory or mental capabilities, or



e-mail: info@valerii.com www.valerii.com
Сервиз: тел. 02/ 942 34 70 (национален)

Централен офис: София 1517

кв. "Сухата река" бул. "Ботевградско шосе" 44

тел.: 02/ 942 34 00, факс.: 02/ 945 4634

GSM 0889/ 444 991

Пловдив, с.Труд 4199

ул. "Строевско шосе" 3

тел./факс 032/ 953 666

GSM 0885/ 808 003

Варна 9000, кв. "Владиславово"

бул. "Атанас Москов" 13

тел.: 052/ 504 514

GSM 0885/ 808 004

София 2227, кв."Божурище"

бул. "Европа" 180, склад 33

тел.: 02/ 925 22 37

GSM 0889/ 334 692

Проверил: Р.Ч./16.10.2016г.



lack of experience and knowledge, unless they have been given supervision or instruction concerning use of the appliance by a person responsible for their safety.

- Children should be supervised to ensure that they do not play with the appliance.

If the supply cord is damaged, it must be replaced by the manufacturer, its service agent or similarly qualified persons in order to avoid a hazard.

SAFETY WARNINGS FOR BATTERY PACK

- a) **Do not dismantle, open or tamper with cells or battery pack.**
- b) **Do not short-circuit a battery pack. Do not store battery packs haphazardly in a box or drawer where they may short-circuit each other or be short-circuited by conductive materials.** When battery pack is not in use, keep it away from other metal objects, like paper clips, coins, keys, nails, screws or other small metal objects, that can make a connection from one terminal to another. Shorting the battery terminals together may cause burns or a fire.
- c) **Do not expose battery pack to heat or fire. Avoid storage in direct sunlight.**
- d) **Do not subject battery pack to mechanical shock.**
- e) **In the event of battery leaking, do not allow the liquid to come into contact with the skin or eyes. If contact has been made, wash the affected area with copious amounts of water and seek medical advice.**
- f) **Seek medical advice immediately if a cell or battery pack has been swallowed.**
- g) **Keep battery pack clean and dry.**
- h) **Wipe the battery pack terminals with a clean dry cloth if they become dirty.**
- i) **Battery pack needs to be charged before use. Always refer to this instruction and use the correct charging procedure.**
- j) **Do not maintain battery pack on charge when not in use.**
- k) **After extended periods of storage, it may be necessary to charge and discharge the battery pack several times to obtain maximum performance.**
- l) **Battery pack gives its best performance when it is operated at normal room temperature (20°C ± 5°C).**
- m) **When disposing of battery packs, keep battery packs of different electrochemical systems separate from each other.**
- n) **Recharge only with the charger specified by manufacturer. Do not use any charger other than that specifically provided for use with the equipment. A charger that is suitable for one type of battery pack may create a risk of fire when used with another battery pack.**
- o) **Do not use any battery pack which is not designed for use with the equipment.**
- p) **Keep battery pack out of the reach of children.**
- q) **Retain the original product literature for future reference.**
- r) **Remove the battery from the equipment when not in use.**
- s) **Dispose of properly.**



e-mail: info@valerii.com www.valerii.com
Сервиз: тел. 02/ 942 34 70 (национален)

Централен офис: София 1517

кв. "Сухата река" бул. "Ботевградско шосе" 44

тел.: 02/ 942 34 00, факс.: 02/ 945 4634

GSM 0889/ 444 991

Пловдив, с.Труд 4199

ул. "Строевско шосе" 3

тел./факс 032/ 953 666

GSM 0885/ 808 003

Варна 9000, кв. "Владиславово"

бул. "Атанас Москов" 13

тел.: 052/ 504 514

GSM 0885/ 808 004

София 2227, кв."Божурище"

бул. "Европа" 180, склад 33

тел.: 02/ 925 22 37

GSM 0889/ 334 692

Проверил: Р.Ч./16.10.2016г.



SYMBOL



To reduce the risk of injury, user must read instruction manual



Wear ear protection



Wear eye protection



Wear dust mask



Warning



For indoor use only



Read the operator's manual.



Li-Ion



Li-Ion

Li-Ion battery. This product has been marked with a symbol relating to 'separate collection' for all battery packs and battery pack. It will then be recycled or dismantled in order to reduce the impact on the environment. Battery packs can be hazardous for the environment and for human health since they contain hazardous substances.



The output plug is with positive center pole and negative outer pole



Do not expose to rain or water



Do not burn



N5112

RCM approval mark



T 3, 15A time lag fuse with rated current of 3, 15A



Positive terminal



Negative terminal



e-mail: info@valerii.com www.valerii.com
Сервиз: тел. 02/ 942 34 70 (национален)

Централен офис: София 1517
кв. "Сухата река" бул. "Ботевградско шосе" 44
тел.: 02/ 942 34 00, факс.: 02/ 945 4634
GSM 0889/ 444 991

Пловдив, с.Труд 4199
ул. "Строевско шосе" 3
тел./факс 032/ 953 666
GSM 0885/ 808 003

Варна 9000, кв. "Владиславово"
бул. "Атанас Москов" 13
тел.: 052/ 504 514
GSM 0885/ 808 004

София 2227, кв."Божурище"
бул. "Европа" 180, склад 33
тел.: 02/ 925 22 37
GSM 0889/ 334 692

Проверил: Р.Ч./16.10.2016г.

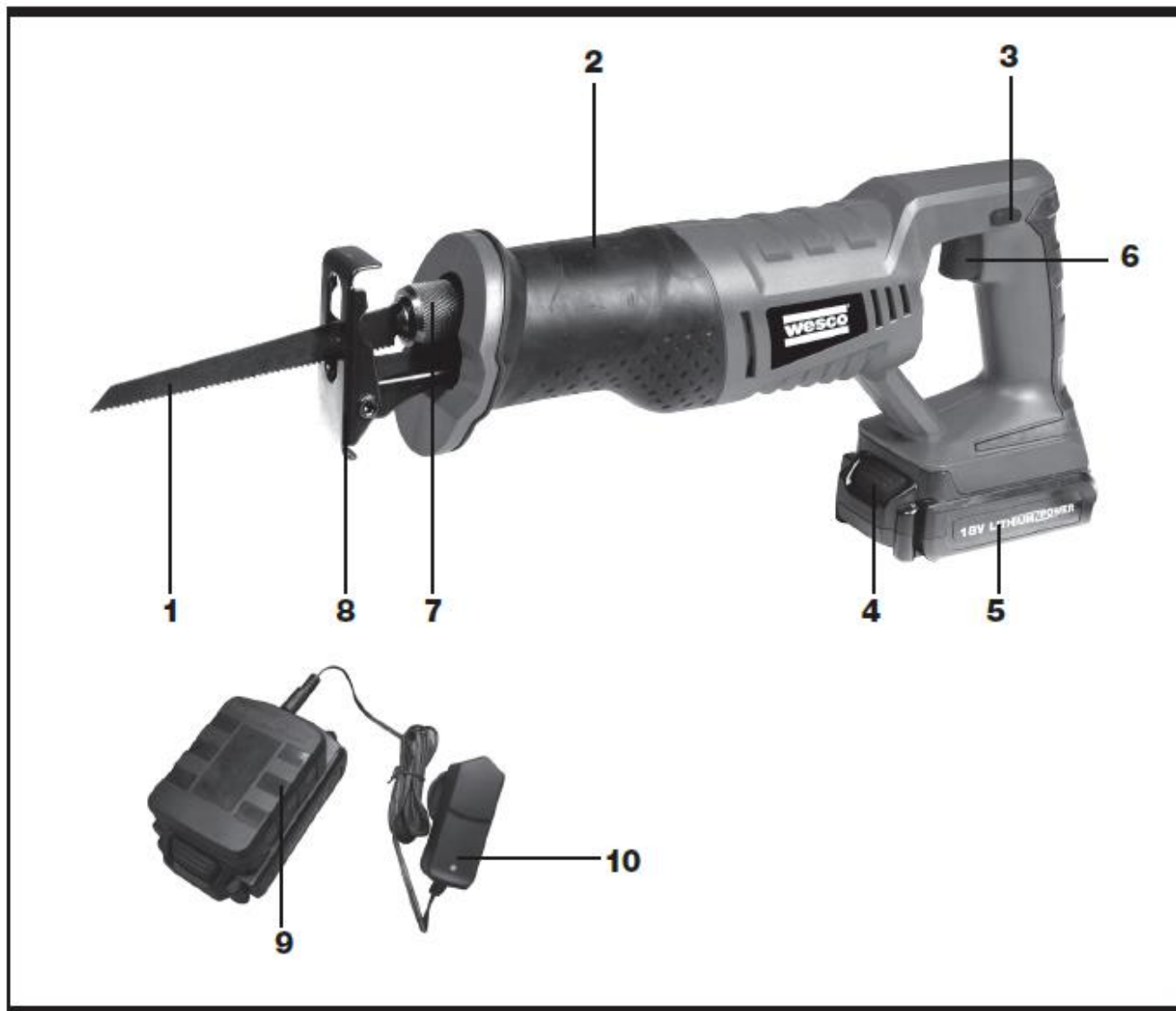

COMPONENT LIST

1. Blade*
2. Hand grip areas
3. Lock-off button
4. Battery pack release button
5. Battery pack
6. On/off switch
7. Blade clamp release lever
8. Adjustable pivot foot plate
9. Charger base
10. Charger adapter

★ **Not all the accessories illustrated or described are included in standard delivery.**



e-mail: info@valerii.com www.valerii.com
Сервиз: тел. 02/ 942 34 70 (национален)

Централен офис: София 1517

кв. "Сухата река" бул. "Ботевградско шосе" 44

тел.: 02/ 942 34 00, факс.: 02/ 945 4634

GSM 0889/ 444 991

Пловдив, с.Труд 4199

ул. "Строевско шосе" 3

тел./факс 032/ 953 666

GSM 0885/ 808 003

Варна 9000, кв. "Владиславово"

бул. "Атанас Москов" 13

тел.: 052/ 504 514

GSM 0885/ 808 004

София 2227, кв."Божурище"

бул. "Европа" 180, склад 33

тел.: 02/ 925 22 37

GSM 0889/ 334 692

Проверил: Р.Ч./16.10.2016г.



ACCESSORIES

1.3Ah battery pack	2
3-5H Charger	1
Blade for wood	1

Use good quality accessories marked with a well-known brand name. Choose the type according to the work you intend to undertake. Refer to the accessory packaging for further details. Store personnel can assist you and offer advice.

TECHNICAL DATA

Voltage	18V ^{max}
No-load speed	0-3000/min
Charging time	3-5hr
Stock length	18mm
Max cutting capacity	
Wood	50mm
Steel	6mm
Battery capacity	2Ah Li-ion
Machine Weight	1.89kg
Charger input	100-240V/50-60Hz
Charger protection class	□/II



e-mail: info@valerii.com www.valerii.com
Сервиз: тел. 02/ 942 34 70 (национален)

Централен офис: София 1517

кв. "Сухата река" бул. "Ботевградско шосе" 44

тел.: 02/ 942 34 00, факс.: 02/ 945 4634

GSM 0889/ 444 991

Пловдив, с.Труд 4199

ул. "Строевско шосе" 3

тел./факс 032/ 953 666

GSM 0885/ 808 003

Варна 9000, кв. "Владиславово"

бул. "Атанас Москов" 13

тел.: 052/ 504 514

GSM 0885/ 808 004

София 2227, кв."Божурище"

бул. "Европа" 180, склад 33

тел.: 02/ 925 22 37

GSM 0889/ 334 692

Проверил: Р.Ч./16.10.2016г.



OPERATING INSTRUCTIONS

NOTE: Before using the tool, read the instruction book carefully.

1. CHARGING YOUR BATTERY PACK

A) CHARGING THE BATTERY

The Li-ion battery is protected against deep discharging. When the battery is empty, the machine is switched off by means of a protective circuit: The tool holder no longer rotates.

In a warm environment or after heavy use, the battery pack may become too hot. Allow the battery to cool down before recharging.

B) IMPORTANT NOTES FOR CHARGING THE BATTERY

The battery must be charged before using the first time!

NOTE: If the battery pack is very hot you must remove your battery pack from the tool and allow your battery pack to cool first to ambient temperature and then recharging can be started.

To prevent damage to the Battery Pack, when charge runs out, please charge the battery to reach full or no less than half charge before storage.

If the tool will not be used for long periods of time, charge the battery every 3-6 months

2. HOW TO CHARGE YOUR BATTERY (SEE FIG. A1, A2)

Connect the battery charger to the power supply, and then plug the DC socket of charger into charger base, and the light on the charger will illuminate green. Then slide the battery pack into the charger base to make the connections. The green light will turn red to show that the charging process has started.

After charging approx 3-5 hours, the red light will turn green which means the battery is full, and charging is completed. Then slide the battery from your charger.

NOTE: This charger is designed to detect some problems that can arise with battery pack. (see table below)



Fig. A1



Fig. A2



e-mail: info@valerii.com www.valerii.com
Сервиз: тел. 02/ 942 34 70 (национален)

Централен офис: София 1517
кв. "Сухата река" бул. "Ботевградско шосе" 44
тел.: 02/ 942 34 00, факс.: 02/ 945 4634
GSM 0889/ 444 991

Пловдив, с.Труд 4199
ул. "Строевско шосе" 3
тел./факс 032/ 953 666
GSM 0885/ 808 003

Варна 9000, кв. "Владиславово"
бул. "Атанас Москов" 13
тел.: 052/ 504 514
GSM 0885/ 808 004

София 2227, кв."Божурище"
бул. "Европа" 180, склад 33
тел.: 02/ 925 22 37
GSM 0889/ 334 692

Проверил: Р.Ч./16.10.2016г.



Fig.B1

Light	Status	Measure
Green ON	Charger is plugged into the socket without the battery inserted.	This is normal.
Red ON	Charging	This is normal.
Red OFF Green ON	Fully charged	This is normal.



Fig.B2

3. TO REMOVE OR INSTALL THE BATTERY PACK (SEE FIG. B1,B2)

Depress the battery pack release button to release and slide the battery pack out from your tool. After recharge, slide it back into your tool. A simple push and slight pressure will be sufficient.

OPERATING INSTRUCTIONS

1. STARTING OPERATION (SEE FIG.C1, C2)

The lock off switch is used to prevent unintentional starting. For starting operation of the machine, first depress the lock-off button (3) and hold it in position, then press the on/off switch and release the lever to start operation.

For safety reasons the lock off switch of the machine cannot be locked; it must remain pressed during the entire operation.



Fig.C1



Fig.C2



e-mail: info@valerii.com www.valerii.com
Сервиз: тел. 02/ 942 34 70 (национален)

Централен офис: София 1517
кв. "Сухата река" бул. "Ботевградско шосе" 44
тел.: 02/ 942 34 00, факс.: 02/ 945 4634
GSM 0889/ 444 991

Пловдив, с.Труд 4199
ул. "Строевско шосе" 3
тел./факс 032/ 953 666
GSM 0885/ 808 003

Варна 9000, кв. "Владиславово"
бул. "Атанас Москов" 13
тел.: 052/ 504 514
GSM 0885/ 808 004

София 2227, кв."Божурище"
бул. "Европа" 180, склад 33
тел.: 02/ 925 22 37
GSM 0889/ 334 692

Проверил: Р.Ч./16.10.2016г.



2. BLADE FITTING (SEE FIG. D)

Rotate the blade clamp release lever, insert the blade shank into the blade clamp through the blade guard until it stops. Ensure the small hole in the blade is on the pin in the clamp then release the lever. Pull up on blade to make sure that it is locked in. To remove a blade, carry out these instructions in reverse order.

WARNING: Blade teeth are very sharp. For best cutting results ensure you use a saw blade suited to the material and cut quality you need.

It is possible to make cuts extremely close to floors, walls and other difficult areas. Insert the blade shank into the blade clamp with the blade teeth facing up (opposite to normal working position). This will make cuts closer to the work surface.

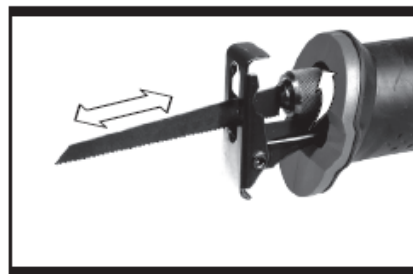

Fig.D

3. PIVOTING BLADE FOOT (SEE FIG. E)

The pivoting blade foot must be held firmly against the material being cut to reduce saw vibration, blade jumping and blade breakage.

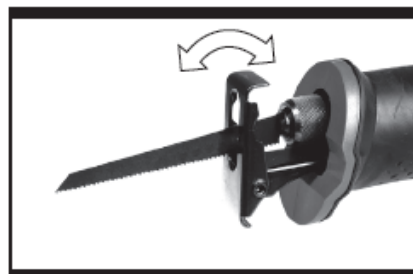

Fig.E

4. WOOD CUTTING

It is possible to make cuts extremely close to floors, walls and other difficult areas. Insert the blade shank into the blade clamp with the blade teeth facing up (opposite to normal working position). This will make cuts closer to the work surface (See F). Always ensure the work-piece is firmly clamped to prevent movement.

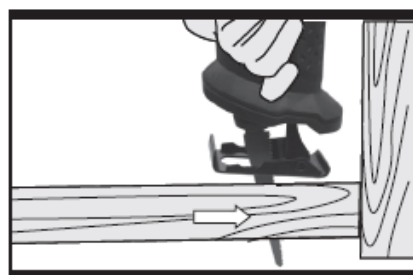

Fig.F

5. METAL CUTTING

This saw has different metal cutting capacities depending upon the type of blade being used and metal being cut. **ALWAYS** clamp the work down to prevent it from slipping. Use a finer blade for ferrous metals and a coarse blade for non-ferrous metals.

When cutting thin gauge sheet metals, **ALWAYS** clamp wood on both sides of the sheet. This will give you a clean cut without excess vibration or tearing of the metal.

DO NOT force the cutting blade. Forcing the blade will reduce blade life and cause the blade to break.

NOTE: We recommend that you spread a thin film of oil or other coolant along the line of cut ahead of the saw. This will allow easier operation and help extend blade life. When cutting aluminum, use kerosene.

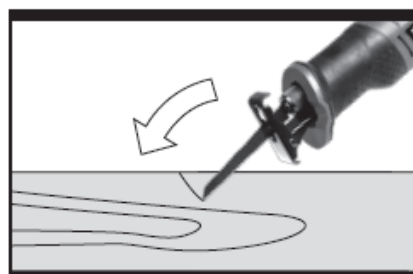

Fig.G

6. POCKET CUTTING (SOFT MATERIALS ONLY)

Mark the pocket or internal hole to be cut out. Insert the special cutting blade with blade teeth facing down and clamp securely. Angle the saw so that the back edge



e-mail: info@valerii.com www.valerii.com
Сервиз: тел. 02/ 942 34 70 (национален)

Централен офис: София 1517

кв. "Сухата река" бул. "Ботевградско шосе" 44

тел.: 02/ 942 34 00, факс.: 02/ 945 4634

GSM 0889/ 444 991

Пловдив, с.Труд 4199

ул. "Строевско шосе" 3

тел./факс 032/ 953 666

GSM 0885/ 808 003

Варна 9000, кв. "Владиславово"

бул. "Атанас Москов" 13

тел.: 052/ 504 514

GSM 0885/ 808 004

София 2227, кв."Божурище"

бул. "Европа" 180, склад 33

тел.: 02/ 925 22 37

GSM 0889/ 334 692

Проверил: Р.Ч./16.10.2016г.

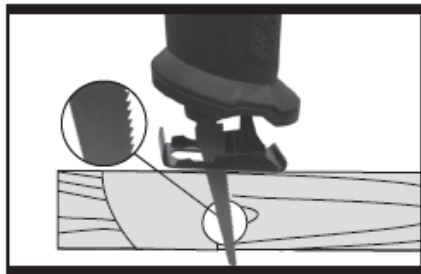



Fig.H

of the blade guard is resting on the work surface (See G and H). With the blade guard held firmly against the work surface, start a slow but controlled upward swing of the saw. The blade will cut into and through the material. Always ensure the blade is completely through the material before cutting the remainder of the pocket.

7. DISPOSAL OF AN EXHAUSTED BATTERY PACK

 To preserve natural resources, please recycle or dispose of the battery pack properly. This battery pack contains Li-ion batteries. Consult your local waste authority for information regarding available recycling and/or disposal options. Discharge your battery pack by operating your saw, then remove the battery pack from the saw housing and cover the battery pack connections with heavy duty adhesive tape to prevent short circuit and energy discharge. Do not attempt to open or remove any of the components.

WORKING HINTS FOR YOUR CORDLESS RECIPROCATING SAW

Always use a blade suited to the material and material thickness to be cut. The quality of cut will improve as the number of blade teeth increase. Always ensure the work-piece is firmly held or clamped to prevent movement. Support large panels close to the cut line. Any movement of the material may affect the quality of the cut. The blade cuts on the upward stroke and may chip the uppermost surface or edges of your work piece when cutting, ensure your uppermost surface is a non-visible surface when your work is finished.

1. I CANNOT FIT THE BATTERY INTO THE BATTERY CHARGER. WHY?

The battery can be inserted into the charger only in one direction. Turn the battery around until it can be inserted into the slot, the red LED light should turn on when the battery is charging.

2. REASONS FOR DIFFERENT CHARGING TIMES.

Your charge time can be affected by many reasons which are not defects in your product. If the battery pack is only partly discharged it may be re-charged in less than 1 hour. If the battery pack and ambient temperature are very cold then re-charging may take 1-1.5 hours. If the battery pack is very hot it will not re-charge because the



e-mail: info@valerii.com www.valerii.com
Сервиз: тел. 02/ 942 34 70 (национален)

Централен офис: София 1517

кв. "Сухата река" бул. "Ботевградско шосе" 44

тел.: 02/ 942 34 00, факс.: 02/ 945 4634

GSM 0889/ 444 991

Пловдив, с.Труд 4199

ул. "Строевско шосе" 3

тел./факс 032/ 953 666

GSM 0885/ 808 003

Варна 9000, кв. "Владиславово"

бул. "Атанас Москов" 13

тел.: 052/ 504 514

GSM 0885/ 808 004

София 2227, кв."Божурище"

бул. "Европа" 180, склад 33

тел.: 02/ 925 22 37

GSM 0889/ 334 692

Проверил: Р.Ч./16.10.2016г.



internal temperature safety cutout will prevent it. If the green light is illuminated but the red light will not illuminate and the battery pack is hot then this will be the problem and NOT a defect. You must remove your battery pack from the charger and allow your battery pack to cool first to ambient temperature and then re-charging can be started. If you charge a second battery pack immediately after the first then the charger can be overheated. Always allow at least 15 minutes rest between battery pack charging.

3. REASONS FOR DIFFERENT BATTERY PACK WORKING TIMES.

Charging time problems, as above, and having not used a battery pack for a prolonged storage will reduce the battery pack working time. This can be corrected after several charge and discharge operations by charging & working with your saw. Heavy working conditions such as cutting into hard wood will use up the battery pack energy faster than lighter working conditions. Do not re-charge your battery pack below 0°C and above 30°C as this will affect performance.

MAINTENANCE

Remove the battery pack from the tool before carrying out any adjustment, servicing or maintenance.

Your tool requires no additional lubrication or maintenance.

There are no user serviceable parts in your power tool. Never use water or chemical cleaners to clean your power tool. Wipe clean with a dry cloth. Always store your power tool in a dry place. Keep the motor ventilation slots clean. Keep all working controls free of dust. Occasionally you may see sparks through the ventilation slots. This is normal and will not damage your power tool.



e-mail: info@valerii.com www.valerii.com
Сервиз: тел. 02/ 942 34 70 (национален)

Централен офис: София 1517
кв. "Сухата река" бул. "Ботевградско шосе" 44
тел.: 02/ 942 34 00, факс.: 02/ 945 4634
GSM 0889/ 444 991

Пловдив, с.Труд 4199
ул. "Строевско шосе" 3
тел./факс 032/ 953 666
GSM 0885/ 808 003

Варна 9000, кв. "Владиславово"
бул. "Атанас Москов" 13
тел.: 052/ 504 514
GSM 0885/ 808 004

София 2227, кв."Божурище"
бул. "Европа" 180, склад 33
тел.: 02/ 925 22 37
GSM 0889/ 334 692



GHID DE SIGURANȚĂ ȘI FUNCȚIONARE

PREMIUM-HD

0503CRS



**FIERĂSTRĂU CU MIȘCARE ALTERNATIVĂ FĂFĂ FIR
ACEASTA MASINA NU ESTE DE VANZARE
BATERIYA.BATERIYATA CUMPARATURI este modelul -
38003**



e-mail: info@valerii.com www.valerii.com
Сервиз: тел. 02/ 942 34 70 (национален)

Централен офис: София 1517

кв. "Сухата река" бул. "Ботевградско шосе" 44

тел.: 02/ 942 34 00, факс.: 02/ 945 4634

GSM 0889/ 444 991

Пловдив, с.Труд 4199

ул. "Строевско шосе" 3

тел./факс 032/ 953 666

GSM 0885/ 808 003

Варна 9000, кв. "Владиславово"

бул. "Атанас Москов" 13

тел.: 052/ 504 514

GSM 0885/ 808 004

София 2227, кв."Божурище"

бул. "Европа" 180, склад 33

тел.: 02/ 925 22 37

GSM 0889/ 334 692

Проверил: Р.Ч./16.10.2016г.



АВЕРТИСМЕНТЕ GENERALE DE SIGURANȚĂ PENTRU SCULE ELECTRICE



AVERTISMENT: Citiți toate avertismentele și instrucțiunile. Nerespectarea avertismentelor și a instrucțiunilor poate duce la electrocutare, incendii și/sau răni grave.

Păstrați toate avertizările și instrucțiunile pentru vizionare în viitor.

Termenul "sculă electrică" din avertizări se referă la sculele dvs. electrice alimentate prin electricitate (cu cabluri) sau scule electrice alimentate prin baterie (fără fir).

1. Siguranța zonei de lucru

a) A se păstra zona de lucru curată și bine luminată.

Zonele împrăștiate sau întunecate pot provoca accidente.

b) Nu utilizați sculele electrice în atmosfere explozive, precum și în prezența lichidelor inflamabile, a gazelor sau a prafului. Sculele electrice creează scântei care pot aprinde praf sau fum.

c) Țineți copiii și persoanele din jur departe de scula electrică. Distragerea poate duce la pierderea controlului.

2. Siguranța electrică

a) Ștecherul sculei electrice trebuie să se potrivească cu priza. Niciodată în nici un fel nu modificați ștecherul. Nu folosiți ștechere cu adaptoare cu sculă electrică împământată (puse la zero). Ștecherele nemodificate și contactele potrivite vor reduce riscul de electrocutare.

b) A se evita contactul corpului cu suprafețele împământate sau puse la zero, cum ar fi țevi, radiatoare și frigidere. În cazul în care corpul dumneavoastră este împământat sau pus la zero există un risc crescut de electrocutare.

c) Nu expuneți sculele electrice la ploaie sau condiții de umezeală. Apa care intră în scula electrică va crește riscul de electrocutare.

d) Nu forțați cablul. Nu utilizați niciodată cablul pentru transportarea, tragerea sau deconectarea ștecherului de la contact. Țineți cablul departe de căldură, ulei, muchii ascuțite sau părți în mișcare. Cablul încurcat sau deteriorat crește riscul de electrocutare.

e) Atunci când lucrați cu o sculă electrică în aer liber, utilizați un cablu prelungitor adecvat pentru utilizare în exterior. Utilizarea cablului adecvat pentru lucru în aer liber reduce riscul de electrocutare.

f) Dacă lucrul cu scula electrică la un loc umed este inevitabilă, utilizați alimentare protejată prin protecție la supracurent. Utilizarea protecției la supracurent reduce riscul de electrocutare.

3. Siguranța personală

a) Fiți atenți, urmăriți ceea ce faceți și apreciați în mod corespunzător. Nu folosiți scula electrică atunci când sunteți obosit și sub influența drogurilor, alcoolului sau a medicamentelor. Lipsa de concentrare în timpul funcționării sculei electrice poate duce la răni grave.

b) A se va folosi echipament individual de protecție. Purtați întotdeauna ochelari de protecție. Mijloacele de protecție, cum ar fi masca împotriva prafului, pantofi de siguranță alunecare, casca de protecție sau antifoane utilizate în condiții adecvate vor reduce riscul de rănire.

c) Evitați pornirea accidentală.

Înainte de conectarea la o sursă de alimentare și/sau acumulator înainte de a purta sau de a ridica scula electrică asigurați-vă că întrerupătorul este oprit. Purtarea sculei electrice cu un deget pe comutator sau conectarea sculelor electrice la alimentare cu comutator pornit poate provoca accidente.

d) Îndepărtați orice cheie de reglaj sau cheie fixă înainte de a porni scula electrică.

Lăsarea de cheie fixă sau altă cheie atașată la părțile rotative ale sculei electrice, poate provoca un prejudiciu.

e) Nu subestimați situația! Întotdeauna mergeți cu bun pas și mențineți echilibrul. Acest lucru permite un control mai bun asupra sculei electrice în situații neașteptate.

f) Îmbrăcați-vă corespunzător. Nu purtați haine largi și bijuterii. Păstrați-vă părul, îmbrăcămintea și mănușile departe de piesele în mișcare. Hainele largi, bijuteriile sau părul lung pot fi prinse în piesele aflate în mișcare.

g) În cazul în care dispozitivele sunt echipate pentru conectarea la echipamente de extragere și de colectare a prafului, asigurați conectarea corectă și utilizare. Utilizarea acestor dispozitive reduce riscul asociat cu praf.



e-mail: info@valerii.com www.valerii.com
Сервиз: тел. 02/ 942 34 70 (национален)

Централен офис: София 1517

кв. "Сухата река" бул. "Ботевградско шосе" 44

тел.: 02/ 942 34 00, факс.: 02/ 945 4634

GSM 0889/ 444 991

Пловдив, с.Труд 4199

ул. "Строевско шосе" 3

тел./факс 032/ 953 666

GSM 0885/ 808 003

Варна 9000, кв. "Владиславово"

бул. "Атанас Москов" 13

тел.: 052/ 504 514

GSM 0885/ 808 004

София 2227, кв."Божурище"

бул. "Европа" 180, склад 33

тел.: 02/ 925 22 37

GSM 0889/ 334 692

Проверил: Р.Ч./16.10.2016г.



4. Utilizarea și îngrijirea sculei electrice

a) Nu supraîncărcați scula electrică. Utilizați instrumentul potrivit pentru aplicația dumneavoastră.

Scula electrică potrivită va face treaba mai bine și mai sigur cu viteza pentru care a fost proiectată.

b) Nu folosiți scula electrică dacă întrerupătorul nu poate fi pornit sau oprit.

Orice sculă electrică care nu poate fi controlată de întrerupătorul este periculoasă și trebuie reparată.

c) Deconectați ștecherul de la sursa de alimentare și/sau scoateți bateria din scula electrică înainte de a efectua orice reglaje, schimbare de accesorii sau depozitare a sculei electrice. Astfel de măsuri preventive de siguranță reduc riscul pornirii accidentale a sculei electrice.

d) Păstrați sculele electrice departe de copii și nu permiteți persoanelor nefamiliarizate cu scula electrică sau aceste instrucțiuni să opereze cu scula electrică. Sculele electrice sunt periculoase în mâinile utilizatorilor neinstruiți.

e) Întrețineți sculele electrice. Verificați pentru schimbări sau strângere a pieselor în mișcare, piese defecte și orice alte condiții care ar putea afecta funcționarea sculelor electrice. În cazul în care este deteriorată înainte de a utiliza reparați scula electrică. Multe accidente sunt cauzate de scule electrice întreținute necorespunzător.

f) Întrețineți instrumentele de tăiere ascuțite și curate. Instrumentele de tăiere întreținute cu muchii de tăiere ascuțite este mai puțin probabil să blocheze și sunt gestionate mai ușor.

g) Utilizați sculele electrice, accesoriile și dispozitivele în conformitate cu aceste instrucțiuni și în modul prescris pentru tipul concret de instrument, ținând cont de condițiile de lucru și de lucrarea care trebuie să fie făcută. Folosirea sculei electrice pentru operații care nu sunt prevăzute poate duce la situații periculoase.

5. Utilizare și îngrijire de bateria sculei electrice

a) Reîncărcați doar cu încărcătorul specificat de către producător. Încărcător care este potrivit pentru un singur tip de baterie poate crea un risc de incendiu atunci când este utilizat cu un alt tip de baterii.

b) Folosiți sculele electrice numai cu bateria specială prevăzută. Utilizarea oricărui alt tip de baterie poate crea un risc de rănire și de incendiu.

c) Atunci când bateria nu este în uz, păstrați-o departe de alte obiecte metalice, cum ar fi agrafe de birou, monede, chei, cuie, șuruburi sau alte obiecte metalice care pot crea o conexiune de la o clemă la cealaltă. Conectarea la scurt circuit a clemelor bateriei poate provoca arsuri sau incendii.

d) În condiții de suprasarcină, din bateria se poate scurge un lichid; evitați contactul cu ea. În cazul contactului accidental, clătiți cu apă. În cazul în care lichidul intră în contact cu ochii, solicitați ajutor medical suplimentar. Lichidul scurs din baterie poate provoca iritații sau arsuri.

6. Service

a) Scula dvs. electrică trebuie să fie întreținută de către o persoană calificată în reparații, utilizând numai piese de schimb identice. Acest lucru va asigura siguranța continuă a sculei electrice.

REGULI SUPLIMENTARE DE SIGURANȚĂ PRIVIND FIERĂSTRĂUL DVS. CU MIȘCARE ALTERNATIVĂ

1. Purtați întotdeauna o mască de praf.

2. Păstrați scula electrică departe de suprafețele de prindere în timp ce lucrați, pentru că scula electrică în timp ce funcționează poate intra în contact cu cabluri ascunse. În caz de contact a instrumentului de tăiere cu un conductor sub tensiune acesta poate pune părțile metalice ale sculei electrice sub tensiune și ar putea expune operatorul la electrocutare.



AVERTISMENT: Unele particule de praf, create de un ferăstrău electric, conțin substanțe chimice care sunt cunoscute de a cauza cancer, malformații congenitale sau alte probleme de reproducere. Câteva exemple ale acestor substanțe chimice sunt:



e-mail: info@valerii.com www.valerii.com
Сервиз: тел. 02/ 942 34 70 (национален)

Централен офис: София 1517

кв. "Сухата река" бул. "Ботевградско шосе" 44

тел.: 02/ 942 34 00, факс.: 02/ 945 4634

GSM 0889/ 444 991

Пловдив, с.Труд 4199

ул. "Строевско шосе" 3

тел./факс 032/ 953 666

GSM 0885/ 808 003

Варна 9000, кв. "Владиславово"

бул. "Атанас Москов" 13

тел.: 052/ 504 514

GSM 0885/ 808 004

София 2227, кв."Божурище"

бул. "Европа" 180, склад 33

тел.: 02/ 925 22 37

GSM 0889/ 334 692

Проверил: Р.Ч./16.10.2016г.



- Plumb din vopsele bazate pe plumb.
- Cristale dioxid de siliciu din cărămizi și ciment și alte produse de construcții.

• Arsenic și crom din lemn tratat chimic.

Riscul cu privire la dvs. de la expunerea la aceste substanțe variază în funcție de faptul cât de des faceți acest tip de muncă. Pentru a reduce expunerea la aceste substanțe chimice:

- Lucrați într-o zonă bine ventilată.
- Lucrați cu echipamente de siguranță aprobate, cum ar fi aceste măști împotriva prafului care sunt special concepute pentru a filtra particulele microscopice.

INSTRUCȚIUNI DE SIGURANȚĂ SUPPLEMENTARE PENTRU DUMNEAVOASTRĂ ÎNCĂRCĂTORUL DUMNEAVOASTRĂ

1. Numai pentru încărcare cu baterii litiu - ion.
2. În cazul în care cablul de alimentare este deteriorat, acesta trebuie să fie înlocuit de către producător, agentul său de service sau persoană calificată pentru a evita pericolul.
3. Clemele bateriei care nu sunt conectate la bază, mai întâi acestea trebuie să fie conectate la aceasta. Trebuie să fie făcută și o altă conexiune la bază, departe de bateria și linia de combustibil. Apoi, încărcătorul este conectat la rețeaua de alimentare.
4. După încărcarea deconectați încărcătorul de la rețea. Apoi îndepărtați conexiunea de la bază și apoi conexiunea bateriei.
5. Nu încărcăți baterie cu scurgere.
6. Nu folosiți încărcătorul pentru alte scopuri decât cele pentru care a fost proiectat.
7. Înainte de încărcare, asigurați-vă că încărcătorul dvs. corespunde alimentării AC locale.
8. Încărcătorul trebuie să fie protejat de umiditate.
9. Nu folosiți încărcătorul în aer liber.
10. Nu conectați bateria sau încărcătorul la scurt circuit.
11. În încărcare respectați polaritatea "+/-".
12. Nu deschideți aparatul și păstrați-l departe de copii.
13. Nu încărcăți bateriile de un alt fabricant sau modele necorespunzătoare de baterii.

14. Asigurați-vă că conexiunea între încărcătorul și bateria este amplasată în mod corespunzător și fără obstacole din corpuri străine.

15. Întrețineți sloturile încărcătorului libere de obiecte străine și protejate împotriva umezelii. Depozitați într-un loc uscat unde nu există nici un pericol de îngheț.

16. Când încărcăți bateriile, asigurați-vă că încărcătorul este plasat într-o zonă bine ventilată, departe de materiale inflamabile.. Bateriile se pot încălzi în timpul încărcării. Nu încărcăți bateriile excesiv. Asigurați bateriile și încărcătorul să nu rămână nesupravegheate în timpul încărcării.

17. Nu încărcăți bateriile care nu pot fi reîncărcate, deoarece acestea se pot supraîncălzi și se pot deteriora.

18. O viață mai lungă și o mai mare eficiență pot fi atinse dacă bateria este încărcată în temperatura aerului între 18 °C și 24 °C. Nu încărcăți bateria la o temperatură a aerului de sub 4.5 °C sau peste 40.5 °C. Acest lucru este important, deoarece astfel se poate preveni deteriorarea gravă a bateriei.

19. Încărcați numai baterii de același model furnizat de Wesco și modele care sunt recomandate de Wesco.

- Acest aparat nu este destinat utilizării de către persoane (inclusiv copii) cu capacități fizice, senzoriale sau mentale reduse sau cele care nu au experiență și cunoștințe, cu excepția cazului în care acestea sunt supravegheate sau instruite cu privire la utilizarea aparatului de către o persoană care este responsabilă pentru siguranța lor.

- Copiii trebuie supravegheați pentru a se asigura că aceștia nu se vor juca cu aparatul.

AVERTIZĂRI GENERALE DE SIGURANȚĂ PENTRU ÎNCĂRCĂTORUL



ATENȚIE: Citiți toate avertizările și instrucțiunile de siguranță.

Nerespectarea avertismentelor și a instrucțiunilor poate duce la electrocutare, incendii și / sau răni grave.

Păstrați toate avertizările și instrucțiunile pentru consultare ulterioară.

- Acest aparat nu este destinat utilizării de către persoane (inclusiv copii) cu capacități fizice, senzoriale sau mentale reduse sau cele care nu au experiență și cunoștințe, cu excepția cazului în care acestea sunt supravegheate sau instruite cu privire la utilizarea aparatului de către o persoană care este responsabilă pentru siguranța lor.



e-mail: info@valerii.com www.valerii.com
Сервиз: тел. 02/ 942 34 70 (национален)

Централен офис: София 1517

кв. "Сухата река" бул. "Ботевградско шосе" 44

тел.: 02/ 942 34 00, факс.: 02/ 945 4634

GSM 0889/ 444 991

Пловдив, с.Труд 4199

ул. "Строевско шосе" 3

тел./факс 032/ 953 666

GSM 0885/ 808 003

Варна 9000, кв. "Владиславово"

бул. "Атанас Москов" 13

тел.: 052/ 504 514

GSM 0885/ 808 004

София 2227, кв."Божурище"

бул. "Европа" 180, склад 33

тел.: 02/ 925 22 37

GSM 0889/ 334 692

Проверил: Р.Ч./16.10.2016г.



- Copiii trebuie supravegheați pentru a se asigura că aceștia nu se vor juca cu aparatul.

În cazul în care cablul de alimentare este deteriorat, acesta trebuie să fie înlocuit de către producător, reprezentantul său de service sau persoană calificată pentru a evita pericolul.

AVERTISMENTE PENTRU SIGURANȚA BATERIEI

a) Nu demontați, nu deschideți sau modificați celulele sau bateria.

b) Nu conectați bateria la scurt circuit. Nu depozitați bateriile la întâmplare într-o cutie sau un sertar unde se pot conecta la scurt circuit între ele sau să fie conectate la scurt circuit prin materiale conductoare. În cazul în care bateria nu este în uz, depozitați-o departe de obiecte metalice cum ar fi agrafe de birou, monede, chei, șuruburi sau alte obiecte mici care se pot conecta la clemenele bateriei una cu alta. Conectarea bateriei la scurt circuit poate provoca arsuri sau incendii.

c) Nu expuneți bateria la căldură sau foc. A se evita depozitarea în lumina directă a soarelui.

d) Nu expuneți bateria la șocuri mecanice.

e) În cazul unei scurgeri din baterie, nu permiteți lichidului să vină în contact cu pielea sau cu ochii. În cazul în care are loc contactul, spălați zona afectată cu multă apă și consultați un medic.

f) Cereți imediat asistență medicală în cazul în care celula sau bateria este înghițită.

g) Păstrați bateria curată și uscată.

h) Dacă sunt murdare, ștergeți clemenele bateriei cu o cârpă curată și uscată.

i) Bateria trebuie încărcată înainte de utilizare. Referiți-vă întotdeauna la instrucțiunile și folosiți procedura corectă pentru încărcare.

j) Nu întrețineți puterea bateriei atunci când nu este în uz.

k) După perioade lungi de stocare poate fi necesar bateria să fie încărcată și descărcată de mai multe ori pentru a obține o eficiență maximă.

l) Bateria este cel mai mult eficientă atunci când este utilizată la temperatura normală a camerei (20 °C ± 5 °C).

m) Atunci când aruncați bateria, păstrați bateriile cu diferite sisteme electrochimice separate unele de celelalte.

n) Reîncărcați numai cu încărcătorul specificat de către producător. Nu utilizați nici-un alt încărcător, decât cel furnizat împreună cu echipamentul. Încărcătorul care este potrivit pentru un singur tip de baterie poate crea un risc de incendiu atunci când este utilizat cu o altă baterie.

o) Nu utilizați o baterie care nu este proiectată pentru a fi utilizată cu echipamentul.

p) Nu lăsați bateriile la îndemâna copiilor.

q) Păstrați documentația originală a produsului pentru utilizare ulterioară.

r) Scoateți bateria din echipamentul atunci când nu este în uz.

s) Aruncați în mod corespunzător.



e-mail: info@valerii.com www.valerii.com

Сервиз: тел. 02/ 942 34 70 (национален)

Централен офис: София 1517

кв. "Сухата река" бул. "Ботевградско шосе" 44

тел.: 02/ 942 34 00, факс.: 02/ 945 4634

GSM 0889/ 444 991

Пловдив, с.Труд 4199

ул. "Строевско шосе" 3

тел./факс 032/ 953 666

GSM 0885/ 808 003

Варна 9000, кв. "Владиславово"

бул. "Атанас Москов" 13

тел.: 052/ 504 514

GSM 0885/ 808 004

София 2227, кв."Божурище"

бул. "Европа" 180, склад 33

тел.: 02/ 925 22 37

GSM 0889/ 334 692

Проверил: Р.Ч./16.10.2016г.



SIMBOLURI



Pentru a reduce riscul de rănire, utilizatorul trebuie să citească instrucțiunile de utilizare



Purtați protecție pentru urechi



Purtați ochelari de protecție



Purtați o mască împotriva prafului



Avertisment



Numai pentru utilizare în interior



Citiți manualul de instrucțiuni.



Baterie litiu - ion. Acest produs este marcat cu simbolul pentru colectarea separată a tuturor bateriilor. Acesta va fi apoi reciclat sau eliminat pentru a reduce impactul asupra mediului.



Bateria poate fi periculoasă pentru mediu și pentru sănătatea umană deoarece conține substanțe periculoase.



Ștecher de ieșire cu pol central pozitiv și pol extern negativ



Nu expuneți la ploaie sau apă



Nu ardeți



RCM semn de omologare

N5112

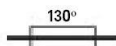

T 3.15 A siguranță cu timp de întârziere cu curentul nominal 3.15 A



Clema pozitivă

Clema negativă



e-mail: info@valerii.com www.valerii.com
Сервиз: тел. 02/ 942 34 70 (национален)

Централен офис: София 1517

кв. "Сухата река" бул. "Ботевградско шосе" 44

тел.: 02/ 942 34 00, факс.: 02/ 945 4634

GSM 0889/ 444 991

Пловдив, с.Труд 4199

ул. "Строевско шосе" 3

тел./факс 032/ 953 666

GSM 0885/ 808 003

Варна 9000, кв. "Владиславово"

бул. "Атанас Москов" 13

тел.: 052/ 504 514

GSM 0885/ 808 004

София 2227, кв."Божурице"

бул. "Европа" 180, склад 33

тел.: 02/ 925 22 37

GSM 0889/ 334 692

Проверил: Р.Ч./16.10.2016г.

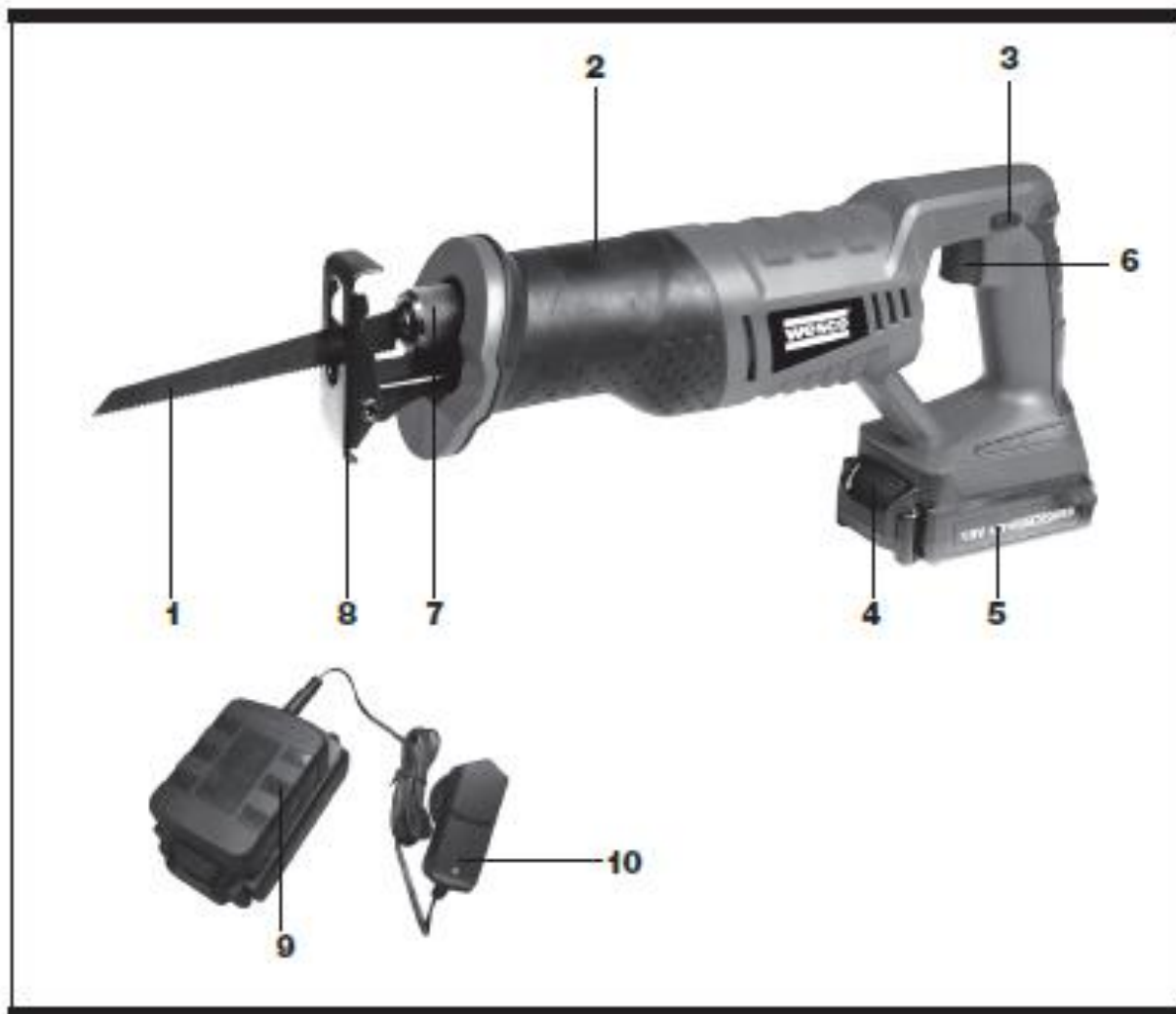

LISTA COMPONENTELOR

1. Lamă*
2. Zona de prindere cu mâini
3. Buton de deblocare
4. Buton de eliberare a bateriei- care nu sunt incluse în kit-ul
5. Baterie- care nu sunt incluse în kit-ul
6. Înterupător pentru pornire/oprire
7. Pârghie pentru a elibera scoaba lamei
8. Placă de șarnieră reglabilă
9. Baza încărcătorului- care nu sunt incluse în kit-ul
10. Adaptorul încărcătorului- care nu sunt incluse în kit-ul

* Nu toate accesoriile care sunt afișate sau descrise sunt incluse în setul de livrare standard.



e-mail: info@valerii.com www.valerii.com
Сервиз: тел. 02/ 942 34 70 (национален)

Централен офис: София 1517

кв. "Сухата река" бул. "Ботевградско шосе" 44

тел.: 02/ 942 34 00, факс.: 02/ 945 4634

GSM 0889/ 444 991

Пловдив, с.Труд 4199

ул. "Строевско шосе" 3

тел./факс 032/ 953 666

GSM 0885/ 808 003

Варна 9000, кв. "Владиславово"

бул. "Атанас Москов" 13

тел.: 052/ 504 514

GSM 0885/ 808 004

София 2227, кв."Божурище"

бул. "Европа" 180, склад 33

тел.: 02/ 925 22 37

GSM 0889/ 334 692

Проверил: Р.Ч./16.10.2016г.



DATE TEHNICE

Tensiune	18 V=
Viteza fără sarcină	0-3000/min
Durată de încărcare	3-5 часа
Lungimea semifabricatului	18 mm
Capacitate maximă de tăiere	
Lemn	50 mm
Oțel	6 mm
Capacitatea bateriei	2 Ah Li-ion
Greutatea mașinii	1.89 kg
Intrarea încărcătorului	100-240 V/ 50-60 Hz
Clasa de protecție a încărcătorului	□ / II



e-mail: info@valerii.com www.valerii.com
Сервиз: тел. 02/ 942 34 70 (национален)

Централен офис: София 1517

кв. "Сухата река" бул. "Ботевградско шосе" 44

тел.: 02/ 942 34 00, факс.: 02/ 945 4634

GSM 0889/ 444 991

Пловдив, с.Труд 4199

ул. "Строевско шосе" 3

тел./факс 032/ 953 666

GSM 0885/ 808 003

Варна 9000, кв. "Владиславово"

бул. "Атанас Москов" 13

тел.: 052/ 504 514

GSM 0885/ 808 004

София 2227, кв."Божурище"

бул. "Европа" 180, склад 33

тел.: 02/ 925 22 37

GSM 0889/ 334 692

Проверил: Р.Ч./16.10.2016г.



INSTRUCȚIUNI DE UTILIZARE

 **NOTĂ:** Înainte de a utiliza instrumentul, citiți cu atenție manualul.

1. ÎNCĂRCAREA BATERIEI

A) ÎNCĂRCAREA BATERIEI

Bateria litiu - ion este protejată împotriva descărcării profunde. Atunci când bateria este descărcată, aparatul este oprit de un circuit de protecție: Mânerul instrumentului nu se mai rotește. Într-un mediu cald sau după utilizare într-un regim greu bateria poate deveni prea fierbinte. Lăsați bateria să se răcească înainte de reîncărcare.

B) NOTE IMPORTANTE DESPRE ÎNCĂRCAREA BATERIEI

Bateria să fie încărcată înainte de a utiliza pentru prima dată!

NOTĂ: În cazul în care bateria este foarte fierbinte, scoateți bateria din sculă electrică și lăsați-o să se răcească mai întâi la temperatura ambiantă și apoi o puteți încărca.

Pentru a preveni deteriorarea bateriei atunci când încărcarea este utilizată, vă rugăm să încărcați bateria complet sau nu mai puțin de jumătate din jumătatea de încărcare înainte de depozitare.

În cazul în care instrumentul nu este folosit pentru o perioadă mai lungă de timp, reîncărcați bateria la fiecare 3-6 luni.

2. CUM SĂ ÎNCĂRCAȚI BATERIA DVS. (A SE VEDEA FIGURILE A1, A2)

Conectați încărcătorul la alimentare și apoi porniți priza de DC al încărcătorului la bază sa și indicatorul luminos de pe încărcătorul devine verde. Apoi glisați bateria în baza încărcătorului pentru a se conecta. Lumina verde va deveni roșie pentru a indica faptul că procesul de încărcare a început.

După o încărcare timp de 3-5 ore, lumina roșie devine verde, ceea ce înseamnă că bateria este plină și încărcarea este completă. Apoi glisați bateria din încărcător.

NOTĂ: Acest încărcător este conceput pentru a detecta anumite probleme care pot apărea cu baterie. (A se vedea tabelul de mai jos).



Figură A 1



Figură A 2



e-mail: info@valerii.com www.valerii.com
Сервиз: тел. 02/ 942 34 70 (национален)

Централен офис: София 1517

кв. "Сухата река" бул. "Ботевградско шосе" 44

тел.: 02/ 942 34 00, факс.: 02/ 945 4634

GSM 0889/ 444 991

Пловдив, с.Труд 4199

ул. "Строевско шосе" 3

тел./факс 032/ 953 666

GSM 0885/ 808 003

Варна 9000, кв. "Владиславово"

бул. "Атанас Москов" 13

тел.: 052/ 504 514

GSM 0885/ 808 004

София 2227, кв."Божурище"

бул. "Европа" 180, склад 33

тел.: 02/ 925 22 37

GSM 0889/ 334 692

Проверил: Р.Ч./16.10.2016г.



Figură B1



Figură B2

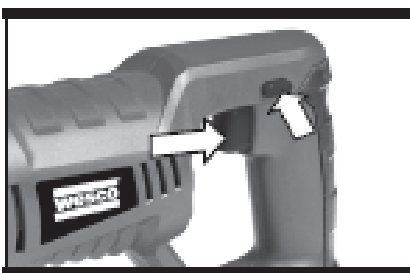

Figură C1



Figură C2

Lumină	Stare	Măsurii
Verde PORNITĂ	Încărcătorul este conectat la priză, fără baterie instalată.	Acest lucru este normal
Roșie PORNITĂ	Încărcare	Acest lucru este normal
Roșie OPRITĂ Verde PORNITĂ	Complet încărcată	Acest lucru este normal

3. PENTRU A ELIMINA SAU A INSTALA BATERIE (A SE VEDEA FIGURILE B1,B2)

Eliberați butonul pentru a elibera bateria și glisați bateria din scula electrică. După reîncărcare glisați-o înapoi în scula electrică. Apăsăți ușor și o ușoară presiune este suficientă.

INSTRUCȚIUNI DE UTILIZARE

1. PORNIREA FUNCȚIONĂRII (A SE VEDEA FIGURILE C1, C2)

Blocarea întrerupătorului este utilizată pentru a preveni pornirea accidentală. Pentru a porni mașina, eliberați mai întâi butonul de blocare (3) și mențineți-l în această poziție, apoi apăsați întrerupătorul de pornire / oprire și eliberați pârghia pentru a începe lucrările.

Din motive de siguranță întrerupătorul pentru blocarea mașinii nu poate fi blocat; el trebuie să rămână în permanență presat în timpul funcționării.



e-mail: info@valerii.com www.valerii.com
Сервиз: тел. 02/ 942 34 70 (национален)

Централен офис: София 1517
кв. "Сухата река" бул. "Ботевградско шосе" 44
тел.: 02/ 942 34 00, факс.: 02/ 945 4634
GSM 0889/ 444 991

Пловдив, с.Труд 4199
ул. "Строевско шосе" 3
тел./факс 032/ 953 666
GSM 0885/ 808 003

Варна 9000, кв. "Владиславово"
бул. "Атанас Москов" 13
тел.: 052/ 504 514
GSM 0885/ 808 004

София 2227, кв."Божурище"
бул. "Европа" 180, склад 33
тел.: 02/ 925 22 37
GSM 0889/ 334 692

Проверил: Р.Ч./16.10.2016г.



2. SETAREA LAMEI (A SE VEDEA FIGURA D)

Rotiți pârghia pentru a elibera scoaba lamei, așezați corpul lamei prin siguranță în scoabă până când se oprește. Asigurați-vă că gaura mică a lamei este pe știftul scoabei și apoi eliberați pârghia. Trageți lama pentru a vă asigura că este blocată. Pentru a scoate lama, urmați aceleași instrucțiuni în ordine inversă.



AVERTISMENT: Dinții lamei sunt foarte ascuțiți. Pentru cele mai bune rezultate de tăiere asigurați lama de fierăstrău pe care o utilizați să se potrivească cu materialul și calitatea tăierii de care aveți nevoie.

Este posibil să tăiați foarte aproape de podea, pereții sau în alte zone dificile. Introduceți mânerul lamei în scoabă astfel ca dinții lamei să fie orientați direct în sus (spre deosebire de poziția normală de funcționare). Acest lucru vă va permite să tăiați mai aproape de suprafață.

3. BAZA DE ȘARNIERĂ A LAMEI (A SE VEDEA FIGURĂ E)

Baza de șarnieră a lamei trebuie să adere strâns la materialul de tăiat pentru a reduce vibrațiile, sărirea lamei și ruperea lamei.

4. TĂIEREA LEMNULUI

Este posibil să tăiați foarte aproape de podea, pereții sau în alte zone dificile. Introduceți mânerul lamei în scoabă astfel ca dinții lamei să fie orientați direct în sus (spre deosebire de poziția normală de funcționare). Acest lucru vă va permite să tăiați mai aproape de suprafață. (A se vedea Figură F). Întotdeauna fixați ferm detaliul cu care lucrați pentru a preveni deplasarea.

5. TĂIEREA METALULUI

Acest fierăstrău are o capacitate diferită de tăiat metal, în funcție de tipul de lamă care este utilizată și metalul care urmează să fie tăiat. **ÎNTOTDEAUNA** fixați strict detaliul pentru a preveni alunecarea. Utilizați o lamă mai fină pentru metale feroase și lama grosieră pentru metale neferoase.

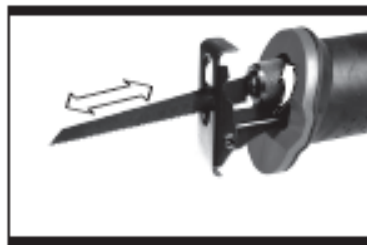

Figură D

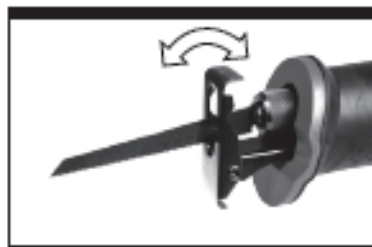

Figură E



Figură F

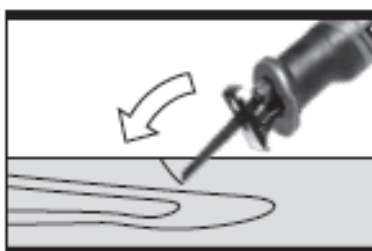

Figură G



e-mail: info@valerii.com www.valerii.com
Сервиз: тел. 02/ 942 34 70 (национален)

Централен офис: София 1517

кв. "Сухата река" бул. "Ботевградско шосе" 44

тел.: 02/ 942 34 00, факс.: 02/ 945 4634

GSM 0889/ 444 991

Пловдив, с.Труд 4199

ул. "Строевско шосе" 3

тел./факс 032/ 953 666

GSM 0885/ 808 003

Варна 9000, кв. "Владиславово"

бул. "Атанас Москов" 13

тел.: 052/ 504 514

GSM 0885/ 808 004

София 2227, кв."Божурище"

бул. "Европа" 180, склад 33

тел.: 02/ 925 22 37

GSM 0889/ 334 692

Проверил: Р.Ч./16.10.2016г.



Figură H

Atunci când tăiați o foaie subțire de metal, **ÎNTOTDEUNA** fixați bucăți de lemn pe ambele fețe ale foi. Acest lucru vă va da o tăietură curată, fără exces de vibrații sau ruperea metalului.

NU folosiți forța în timp ce tăiați cu o lamă. Aplicarea forței va scurta durata de viață a lamei și poate provoca ruperea.

NOTĂ: Vă recomandăm să aplicați un strat subțire de ulei sau alt lichid de răcire de-a lungul liniei de tăiere înainte de lamă.

Acest lucru vă va permite o operare mai ușoară și va contribui la extinderea duratei de viață a lamei. Atunci când tăiați aluminiu, utilizați kerosen.

6. TĂIERE DE GĂURI INTERIOARE (NUMAI ÎN MATERIALE MOI)

Marcați nidul sau gaura internă care urmează să fie tăiate. Puneți lamă specială pentru tăiere, astfel ca dinții să fie îndreptați în jos și fixați în siguranță. Puneți fierăstrăul sub unghi, astfel încât marginea din spate să fie situată pe suprafața de lucru (A se vedea G și H). Tineți siguranța lamei strâns la suprafața de lucru, începeți tăierea încet, dar controlabil. Lama va tăia materialul. Asigurați-vă întotdeauna că lama a tăiat complet materialul înainte de a proceda pentru a tăia restul găurii interioare.

7. ARUNCAREA BATERIILOR UZATE

 Pentru a păstra resursele naturale, vă rugăm să reciclați sau aruncați bateriile în mod corespunzător. Acest set conține baterii litiu - ion. Consultați autoritatea locală în domeniul deșeurilor pentru informații privind posibilitățile de reciclare și/sau eliminare. Deconectați bateria fierăstrăului care funcționează, apoi scoateți bateria din carcasa fierăstrăului și acoperiți conexiunile bateriei cu o bandă adezivă puternică pentru a preveni conectarea bateriei la scurt circuit și descărcare. Nu încercați să deschideți sau să eliminați componente.

SFATURI DE LUCRU DESPRE FIERĂSTRĂUL DVS. CU MIȘCARE ALTERNATIVĂ FĂRĂ FIR

Întotdeauna utilizați lame ascuțite, care sunt potrivite pentru materialul și grosimea materialului care urmează să fie tăiat. Calitatea tăierii va fi îmbunătățită prin creșterea numărului de dinți ai lamei. Întotdeauna fixați ferm piesa de prelucrat pentru a preveni deplasarea. În cazul panourilor mari utilizați suporturi aproape de linia de tăiere. Orice mișcare a materialului poate afecta calitatea tăierii. Lama taie pe mutarea ei în sus și poate rupe suprafața superioară sau marginile piesei de prelucrat în timpul tăierii, asigurați-vă că suprafața superioară nu va fi vizibilă atunci când terminați.

1. NU POT PUNE BATERIA ÎN ÎNCĂRCĂTOR. DE CE?

Bateria poate fi plasată în încărcător într-o singură direcție. Rotiți bateria în timp ce o introduceți în slot, LED-ul roșu trebuie să se aprindă în timp ce bateria se încarcă.

2. MOTIVE PENTRU DIFERITELE TIMPURI DE ÎNCĂRCARE

Tempul dvs. de încărcare poate fi afectat de diverse motive care nu sunt defecte ale produsului. În cazul în care bateria este încărcată numai parțial, aceasta poate fi încărcată în mai puțin de 1 oră. În cazul în care bateria și temperatura mediului ambiant este foarte rece, atunci încărcarea poate dura 1 - 1,5 ore. În cazul în care bateria este foarte caldă, aceasta nu se va încărca, pentru ca protecția internă se oprește și împiedică încărcarea. În cazul în care indicatorul verde este pornit, dar cel roșu este oprit și bateria este fierbinte, atunci acest lucru înseamnă că există o problemă și NU un defect.

Trebuie să scoateți bateria din încărcător și lăsați mai întâi bateria să se răcească la temperatura ambiantă și apoi încărcarea poate începe. Dacă încărcați o a doua baterie, imediat după prima, atunci încărcătorul poate fi supraîncălzit. Lăsați întotdeauna cel puțin 15 minute de repaus între încărcările bateriilor.

3. MOTIVE PENTRU DIFERITELE TIMPURI DE LUCRU AL BATERIEI

Problemele cu timpurile de încărcare, după cum s-a menționat mai sus și neutilizarea bateriei în timpul depozitării prelungite va



e-mail: info@valerii.com www.valerii.com
Сервиз: тел. 02/ 942 34 70 (национален)

Централен офис: София 1517

кв. "Сухата река" бул. "Ботевградско шосе" 44

тел.: 02/ 942 34 00, факс.: 02/ 945 4634

GSM 0889/ 444 991

Пловдив, с.Труд 4199

ул. "Строевско шосе" 3

тел./факс 032/ 953 666

GSM 0885/ 808 003

Варна 9000, кв. "Владиславово"

бул. "Атанас Москов" 13

тел.: 052/ 504 514

GSM 0885/ 808 004

София 2227, кв."Божурище"

бул. "Европа" 180, склад 33

тел.: 02/ 925 22 37

GSM 0889/ 334 692

Проверил: Р.Ч./16.10.2016г.



reduce durata de funcționare a bateriei. Acest lucru poate fi corectat după câteva încărcări și funcționarea fierăstrăului. Condițiile de funcționare dificile, cum ar fi tăierea lemnului tare va utiliza mai repede energia bateriei decât în condiții mai ușoare. Nu reîncărcați bateria la temperaturi sub 0 ° C și peste 30 ° C, deoarece acest lucru va afecta performanța.

ÎNȚREȚINERE

Scoateți bateria din instrumentul înainte de a efectua orice acțiune de setare, de serviciu sau de întreținere.

Scula dvs. electrică este fără lubrifiere sau întreținere suplimentară.

Scula electrică nu conține piese care pot fi deservite de către utilizator. Niciodată nu folosiți agenți de curățare chimice sau apă pentru a curăța scula electrică. Ștergeți cu o cârpă curată și uscată. Păstrați întotdeauna scula electrică într-un loc uscat. Păstrați orificiul de ventilație al motorului deschis. Păstrați toate controalele de lucru, astfel încât acestea să nu fie cu mult praf. Uneori, puteți vedea scânteii prin orificiile de ventilație. Acest lucru este normal și nu va deteriora scula electrică.



e-mail: info@valerii.com www.valerii.com
Сервиз: тел. 02/ 942 34 70 (национален)

Централен офис: София 1517

кв. "Сухата река" бул. "Ботевградско шосе" 44

тел.: 02/ 942 34 00, факс.: 02/ 945 4634

GSM 0889/ 444 991

Пловдив, с.Труд 4199

ул. "Строевско шосе" 3

тел./факс 032/ 953 666

GSM 0885/ 808 003

Варна 9000, кв. "Владиславово"

бул. "Атанас Москов" 13

тел.: 052/ 504 514

GSM 0885/ 808 004

София 2227, кв."Божурище"

бул. "Европа" 180, склад 33

тел.: 02/ 925 22 37

GSM 0889/ 334 692

Проверил: Р.Ч./16.10.2016г.



БЕЗЖИЧЕН ТРИОН С ВЪЗВРАТНО – ПОСТЪПАТЕЛНО ДВИЖЕНИЕ

PREMIUM-HD 0503CRS



РЪКОВОДСТВО ЗА БЕЗОПАСНОСТ И ЕКСПЛОАТАЦИ

ТАЗИ МАШИНА СЕ ПРОДАВА БЕЗ БАТЕРИЯ.БАТЕРИЯТА КОЯТО ТРЯБВА ДА ЗАКУПИТЕ Е МОДЕЛ - 38003



e-mail: info@valerii.com www.valerii.com
Сервиз:тел. 02/ 942 34 70 (национален)

Централен офис: София 1517

кв. "Сухата река" бул. "Ботевградско шосе" 44

тел.: 02/ 942 34 00, факс.: 02/ 945 4634

GSM 0889/ 444 991

Пловдив, с.Труд 4199

ул. "Строевско шосе" 3

тел./факс 032/ 953 666

GSM 0885/ 808 003

Варна 9000, кв. "Владиславово"

бул. "Атанас Москов" 13

тел.: 052/ 504 514

GSM 0885/ 808 004

София 2227, кв."Божурище"

бул. "Европа" 180, склад 33

тел.: 02/ 925 22 37

GSM 0889/ 334 692

Проверил: Р.Ч./16.10.2016г.



ОБЩИ ПРЕДУПРЕЖДЕНИЯ ЗА БЕЗОПАСНОСТ ЗА ЕЛЕКТРИЧЕСКИ



ИНСТРУМЕНТИ

ПРЕДУПРЕЖДЕНИЕ: Прочетете всички предупреждения и всички инструкции. Не спазването на предупрежденията и инструкциите може да доведе до електрически удар, пожар и/или сериозни наранявания.

Запазете всички предупреждения и инструкции за преглед в бъдеще.

Терминът "електрически инструмент" в предупрежденията се отнася до Вашите захранвани от електричество (с кабел) електрически инструменти или захранвани от батерия (безжични) електрически инструменти.

7. Безопасност на работната зона

а) Поддържайте работната зона чиста и добре осветена.

Разхвърляните или тъмни зони предизвикват инциденти.

д) Не работете с електрически инструменти в експлозивни атмосфери, както и в присъствието на запалими течности, газове или прах. Електрическите инструменти създават искри, които могат да запалят прах или пари.

е) Дръжте децата и наблюдателите далеч от електрическия инструмент. Разсейването може да ви накара да загубите контрол.

8. Електрическа безопасност

г) Щепселът на електрическия инструмент трябва да съответства на контакта. Никога по никакъв начин не променяйте щепсела. Не използвайте адаптерни щепсели със заземен (занулен) електрически инструмент. Непроменените щепсели и съответстващите контакти ще намалят риска от електрически удар.

н) Избягвайте контакт на тялото със заземени или занулени повърхности като тръби, радиатори и хладилници. Ако тялото ви е заземено или занулено, съществува увеличен риск от електрически удар.

и) Не излагайте електрическите инструменти на дъжд или влажни условия. Водата, навлизаща в електрическия инструмент ще увеличи риска от електрически удар.

ж) Не прилагайте сила към кабела. Никога не използвайте кабела за носене, теглене или изключване на щепсела от контакта. Пазете кабела далеч от топлина, масло, остри ръбове или движещи се части. Повреденият или омотан кабел увеличава риска от електрически удар.

к) При работа с електрически инструмент на открито, използвайте удължител, подходящ за работа на открито. Използването на кабел, подходящ за работа на открито намалява риска от електрически удар.

л) Ако работата с електрически инструмент на влажно място е неизбежна, използвайте захранване, защитено с дефектнотокова защита. Използването на дефектнотокова защита намалява риска от електрически удар.

9. Лична безопасност

н) Бъдете внимателни, следете какво правите и преценявайте правилно. Не използвайте електрическия инструмент, когато сте уморени и под влиянието на упойващи вещества, алкохол или медикаменти. Момент невнимание, докато работите с електрически инструмент може да доведе до сериозно нараняване.

и) Използвайте средства за лична защита. Винаги носете защита за очите. Средствата за защита като маска за прах, защитни обувки против подхлъзване, каска или антифони, използвани при съответните условия ще намалят риска от нараняване.

ж) Предотвратете случайното пускане.

Преци да свържете към източник на захранване и/или акумулатор, преди да носите или вдигате инструмента се уверете, че прекъсвачът е в положение изключено. Носенето на инструмента с пръст върху прекъсвача или включването на инструменти към захранване при включен прекъсвач предизвиква инциденти.

к) Отстранете всеки ключ за регулиране или гаечен ключ преди да включите електрическия инструмент.

Оставянето на гаечен или друг ключ закрепен към въртящите се части на електрическия инструмент може да доведе нараняване.

л) Не подценявайте ситуацията! Винаги стъпвайте добре и поддържайте баланс. Това позволява подобър контрол на електрическия инструмент в неочаквани ситуации.

м) Облечете се подходящо. Не носете широки дрехи или бижута. Дръжте косата, дрехите и ръкавиците далеч от движещите се части. Широките дрехи, бижута или дългата коса могат да бъдат захванати от движещите се части.

н) Ако устройствата са оборудвани за свързване към съоръжения за изтегляне и събиране на праха, осигурете правилното свързване и използване. Използването на такива устройства намалява опасността свързана с прах.



e-mail: info@valerii.com www.valerii.com
Сервиз: тел. 02/ 942 34 70 (национален)

Централен офис: София 1517

кв. "Сухата река" бул. "Ботевградско шосе" 44

тел.: 02/ 942 34 00, факс.: 02/ 945 4634

GSM 0889/ 444 991

Пловдив, с.Труд 4199

ул. "Строевско шосе" 3

тел./факс 032/ 953 666

GSM 0885/ 808 003

Варна 9000, кв. "Владиславово"

бул. "Атанас Москов" 13

тел.: 052/ 504 514

GSM 0885/ 808 004

София 2227, кв."Божурище"

бул. "Европа" 180, склад 33

тел.: 02/ 925 22 37

GSM 0889/ 334 692

Проверил: Р.Ч./16.10.2016г.



10. Използване и грижа за електрически инструмент

h) Не претоварвайте електрическия инструмент. Използвайте правилния инструмент за вашето приложение. Правилният електрически инструмент ще свърши по-добре работата и по-безопасно със скоростта, за която е проектиран.

i) Не използвайте електрическия инструмент, ако прекъсвачът не го включва и изключва.

Всеки електрически инструмент, който не може да се управлява от прекъсвача е опасен и трябва да бъде ремонтиран.

j) Изключете щепсела от захранващия източник и/ или извадете батерията от електрическия инструмент преди да правите каквито и да било корекции, да смените аксесоари или да съхранявате електрическия инструмент. Такива превантивни мерки за безопасност намаляват риска от случайно стартиране на електрическия инструмент.

к) Съхранявайте електрическите инструменти далеч от деца и не позволявайте лица, които не са запознати с електрическия инструмент или тези инструкции да работи с инструмента. Електрическите инструменти са опасни в ръцете на необучени потребители.

l) Поддържайте електрическите инструменти. Проверете за разместване или затягане на движещите се части, счупени части и всички други условия, които могат да повлияят на работата на електрическите инструменти. Ако е повреден, преди да използвате ремонтирайте електрическия инструмент. Много инциденти се причиняват от слабо поддържани електрически инструменти.

m) Поддържайте режещите инструменти остри и чисти. Правилно поддържаните режещи инструменти с остри режещи ръбове е по-малко вероятно да блокират и се управляват по-лесно.

n) Използвайте електрическия инструмент, аксесоари и приспособления в съответствие с тези инструкции и по начина, който е предвиден за конкретния тип инструмент, като имате предвид работните условия и работата, която трябва да се изпълни. Използването на електрическия инструмент за операции, които не са предвидени може да доведе до опасни ситуации.

11. Използване и грижа за инструмент на батерия

e) Презареждайте само със зарядно устройство, посочено от производителя. Зарядно устройство, което е подходящо само за един тип батерии може да създаде риск от пожар, когато се използва с друг вид батерии.

f) Използвайте електрическите инструменти само със специално предвидената батерия. Използването на някакъв друг тип батерии може да създаде риск от нараняване и пожар.

g) Когато батерията не се използва, дръжте я далеч от други метални обекти като кламери, монети, ключове, пирони, винтове или други метални предмети, които могат да създадат връзка от едната клемма към другата. Свързването на късо на клемите на батерията може да причини изгаряния или пожар.

h) При условия на претоварване, от батерията може да изтече течност; избягвайте контакт с нея. В случай на случаен контакт, изплакнете с вода. Ако течността влезе в контакт с очите, допълнително потърсете медицинска помощ. Течността изтекла от батерията може да причини раздразнения или изгаряния.

12. Обслужване

b) Вашият електрически уред трябва да се обслужва от квалифицирано за ремонтите лице като се използват само идентични резервни части. Това ще гарантира поддържане на безопасността на електрическия инструмент.

ДОПЪЛНИТЕЛНИ ПРАВИЛА ЗА БЕЗОПАСНОСТ ЗА ВАШИЯ ВЪЗВРАТНО – ПОСТЪПАТЕЛНО ДВИЖЕЩ СЕ ТРИОН

3. Винаги носете маска против прах.

4. Дръжте електрическия инструмент, изолиран от захващащи повърхности докато работите, тъй като докато работи инструментът може да попадне в контакт със скрит кабел. В случай на контакт на режещия инструмент с проводник под напрежение може да постави металните части на електрическия инструмент под напрежение и може да изложи оператора на електрически удар.



ПРЕДУПРЕЖДЕНИЕ: Някои прахови частици, създадени от електрическия трион, съдържат химикали, за които е известно, че причиняват рак, вродени дефекти или други репродуктивни проблеми. Някои примери за такива химикали са:



e-mail: info@valerii.com www.valerii.com
Сервиз: тел. 02/ 942 34 70 (национален)

Централен офис: София 1517

кв. "Сухата река" бул. "Ботевградско шосе" 44

тел.: 02/ 942 34 00, факс.: 02/ 945 4634

GSM 0889/ 444 991

Пловдив, с.Труд 4199

ул. "Строевско шосе" 3

тел./факс 032/ 953 666

GSM 0885/ 808 003

Варна 9000, кв. "Владиславово"

бул. "Атанас Москов" 13

тел.: 052/ 504 514

GSM 0885/ 808 004

София 2227, кв."Божурище"

бул. "Европа" 180, склад 33

тел.: 02/ 925 22 37

GSM 0889/ 334 692

Проверил: Р.Ч./16.10.2016г.



- Олово от бои, базирани на олово.
- Кристали силициев диоксид от тухли или цимент и други строителни продукти.
- Арсеник и хром от химически обработен дървен материал.

Рискът за вас от експозицията на тези вещества е различен в зависимост от това колко често извършвате такъв тип работа. За да намалите експозицията на тези химикали:

- Работете в добре вентилирана зона.
- Работете с одобрено защитно оборудване, като тези маски против прах, които са специално проектирани да филтрират микроскопични частици.

ДОПЪЛНИТЕЛНИ ИНСТРУКЦИИ ЗА БЕЗОПАСНОСТ ЗА ВАШЕТО ЗАРЯДНО УСТРОЙСТВО

20. Само за зареждане на литиево – йонни батерии.
21. Ако захранващия кабел е повреден, той трябва да бъде сменен от производителя, негов сервизен представител или подобно квалифицирано лице, за да се избегнат опасностите.
22. Клемите на батерията, които не са свързани към основата, първо трябва да се свържат към нея. Трябва да бъде направена и друга връзка към основата, далеч от батерията и линията на горивото. След това зарядното устройство на батерията се свързва към захранващата мрежа.
23. След зареждане изключете зарядното устройство от мрежата. След това отстранете връзката на основата и след това връзката на батерията.
24. Не зареждайте батерия с теч.
25. Не използвайте зарядното устройство за дейности различни от тази, за която е проектирано.
26. Преди зареждане, уверете се, че вашето зарядно устройство съответства на местното АС захранване.
27. Зарядното устройство трябва да е защитено от влага.
28. Не използвайте зарядното устройство на открито.
29. Не свързвайте контактите на батерията или зарядното устройство на късо.
30. При зареждане спазвайте поляритета "+/-".
31. Не отваряйте уреда и пазете далеч от деца.
32. Не зареждайте батериите на друг производител или неподходящи модели батерии.

33. Уверете се, че връзката между зарядното устройство и батерията и правилно разположена и няма препятствия от чужди тела.

34. Поддържайте слотовете на зарядното устройство свободни от чужди предмети и защитени срещу влага. Съхранявайте в сухи места, където няма опасност от замръзване.

35. Когато зареждате батериите, осигурете зарядното устройство да е поставено в добре вентилирана зона и далеч от запалими материали. Батериите могат да се загреят при зареждане. Не зареждайте прекомерно батериите. Осигурете батериите и зарядното устройство да не остават без надзор по време на зареждане.

36. Не зареждайте батерии, които не могат да се презареждат, тъй като те могат да прегреят и да се повредят.

37. По-дълъг живот и по-голяма ефективност могат да се постигнат ако батерията се зарежда при температура на въздуха между 18 °C и 24 °C. Не зареждайте батерията при температура на въздуха под 4.5 °C, или над 40.5 °C. Това е важно, тъй като така могат да предотвратят сериозни повреди на батерията.

38. Зареждайте само батерии от същия модел, доставен от Wesco и модели, които са препоръчани от Wesco.

- Този уред не е предназначен за използване от лица (включително деца) с намалени физически, сензорни или ментални възможности или такива, на които им липсва опит и знания, освен ако те не са наблюдавани или инструктирани по отношение на използването на уреда от лицето, което е отговорно за тяхната безопасност.

- Децата трябва да се наблюдават, за да се гарантира, че те няма да играят с уреда.

ОБЩИ ПРЕДУПРЕЖДЕНИЯ ЗА БЕЗОПАСНОСТ ЗА ЗАРЯДНОТО УСТРОЙСТВО



ВНИМАНИЕ: Прочетете всички предупреждения за безопасност и всички инструкции.

Неспазването на предупрежденията и инструкциите може да доведе до електрически удар, пожар и/или сериозни наранявания.

Запазете всички предупреждения и инструкции за справка в бъдеще.

- Този уред не е предназначен за използване от лица (включително деца) с намалени физически, сензорни или ментални възможности или такива, на които им липсва опит и знания, освен ако те не са наблюдавани или инструктирани по отношение на използването на уреда от лицето, което е отговорно за тяхната безопасност.



e-mail: info@valerii.com www.valerii.com
Сервиз: тел. 02/ 942 34 70 (национален)

Централен офис: София 1517
кв. "Сухата река" бул. "Ботевградско шосе" 44
тел.: 02/ 942 34 00, факс.: 02/ 945 4634
GSM 0889/ 444 991

Пловдив, с.Труд 4199
ул. "Строевско шосе" 3
тел./факс 032/ 953 666
GSM 0885/ 808 003

Варна 9000, кв. "Владиславово"
бул. "Атанас Москов" 13
тел.: 052/ 504 514
GSM 0885/ 808 004

София 2227, кв."Божурище"
бул. "Европа" 180, склад 33
тел.: 02/ 925 22 37
GSM 0889/ 334 692

Проверил: Р.Ч./16.10.2016г.



- Децата трябва да се наблюдават, за да се гарантира, че те няма да играят с уреда.

Ако захранващия кабел е повреден, той трябва да бъде сменен от производителя, негов сервизен представител или подобно квалифицирано лице, за да се избегнат опасностите.

ПРЕДУПРЕЖДЕНИЯ ЗА БЕЗОПАСНОСТ ЗА БАТЕРИЯ

- t) Не разглобявайте, отваряйте или променяйте клетките или батерията.
- u) Не свързвайте батерията на късо. Не съхранявайте батериите безразборно в кутия или чекмедже, където може да се свържат на късо една с друга или да бъдат свързани на късо от проводими материали. Когато батерията не се използва, съхранявайте я далеч от метални предмети, като кламери, монети, ключове, винтове или други малки предмети, които могат да свържат клемите на батерията една с друга. Свързването на батерията на късо може да предизвика изгаряне или пожар.
- v) Не излагайте батерията на топлина или огън. Избягвайте съхранението на директна слънчева светлина.
- w) Не подлагайте батерията на механичен удар.
- x) В случай на теч от батерията, не позволявайте течността да влезе в контакт с кожата или очите. Ако е настъпил контакт, изплакнете засегнатата зона с достатъчно количество вода и потърсете медицинска помощ.
- y) Потърсете медицинска помощ незабавно, ако клетката или батерията е погълната.
- z) Поддържайте батерията чиста и суха.
- aa) Ако се замърсят, избършете клемите на батерията с чиста суха кърпа.
- bb) Батерията трябва да бъде заредена преди да се използва. Винаги правете справка с инструкциите и използвайте правилната процедура за зареждане.

cc) Не поддържайте заряда на батерията, когато не я използвате.

dd) След продължителни периоди на съхранение може да е необходимо батерията да се зареди и разрежи няколко пъти, за да се получи максимална ефективност.

ee) Батерията е най – ефективна, когато се използва при нормална стайна температура (20 °C ± 5 °C).

ff) Когато изхвърляте батерията, дръжте батериите с различни електрохимични системи отделно една от друга.

gg) Презареждайте само със зарядно устройство, посочено от производителя. Не използвайте никакво друго зарядно устройство, освен това, доставено с оборудването. Зарядното устройство, което е подходящо за един тип батерия може да създаде риск от пожар, когато се използва с друга батерия.

hh) Не използвайте батерия, която не е проектирана да бъде използвана с оборудването.

ii) Дръжте батерията далеч от деца.

jj) Запазете оригиналната документация на продукта за бъдещо използване.

kk) Отстранете батерията от оборудването, когато не се използва.

ll) Изхвърляйте правилно.



e-mail: info@valerii.com www.valerii.com

Сервиз: тел. 02/ 942 34 70 (национален)

Централен офис: София 1517

кв. "Сухата река" бул. "Ботевградско шосе" 44

тел.: 02/ 942 34 00, факс.: 02/ 945 4634

GSM 0889/ 444 991

Пловдив, с.Труд 4199

ул. "Строевско шосе" 3

тел./факс 032/ 953 666

GSM 0885/ 808 003

Варна 9000, кв. "Владиславово"

бул. "Атанас Москов" 13

тел.: 052/ 504 514

GSM 0885/ 808 004

София 2227, кв."Божурище"

бул. "Европа" 180, склад 33

тел.: 02/ 925 22 37

GSM 0889/ 334 692

Проверил: Р.Ч./16.10.2016г.



СИМВОЛИ



За да се намали риска от нараняване, потребителят трябва да прочете ръководството за работа



Носете защита за ушите



Носете защита за очите



Носете маска против прах



Предупреждение



За използване само на закрито



Прочетете ръководството за експлоатация.



Литиево – йонна батерия. Този продукт е маркиран със символ за разделно събиране за всички батерии. След това той ще бъде рециклиран или демонтиран, за да се намали влиянието на околната среда. Батерията може да бъде опасна за околната среда и човешкото здраве, тъй като съдържа опасни вещества.



Изходен щепсел с положителен централен полюс и отрицателен външен полюс



Не излагайте на дъжд или вода



Не горете



RCM знак за одобрение

N5112



T 3.15 A предпазител с времезакъснение с номинален ток 3.15 A



Положителна клема



Отрицателна клема



e-mail: info@valerii.com www.valerii.com
Сервиз: тел. 02/ 942 34 70 (национален)

Централен офис: София 1517

кв. "Сухата река" бул. "Ботевградско шосе" 44

тел.: 02/ 942 34 00, факс.: 02/ 945 4634

GSM 0889/ 444 991

Пловдив, с.Труд 4199

ул. "Строевско шосе" 3

тел./факс 032/ 953 666

GSM 0885/ 808 003

Варна 9000, кв. "Владиславово"

бул. "Атанас Москов" 13

тел.: 052/ 504 514

GSM 0885/ 808 004

София 2227, кв."Божурище"

бул. "Европа" 180, склад 33

тел.: 02/ 925 22 37

GSM 0889/ 334 692

Проверил: Р.Ч./16.10.2016г.

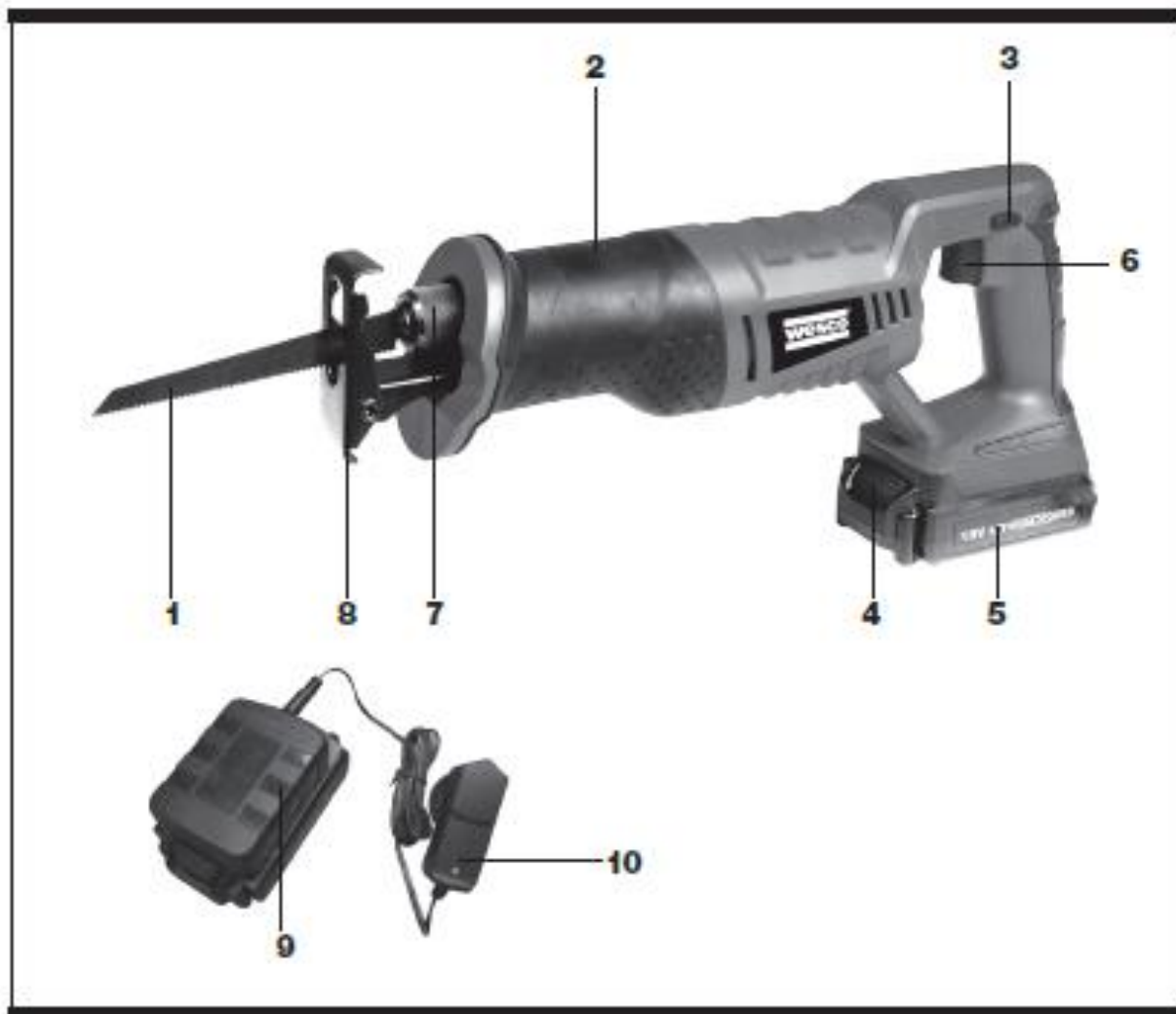

СПИСЪК НА КОМПОНЕНТИТЕ

1. Острие*
2. Зона за хващане с ръце
3. Бутон за деблокиране
4. Бутон за освобождаване на батерията- не са включени в комплекта
5. Батерия- не са включени в комплекта
6. Прекъсвач за включване/ изключване
7. Лост за освобождаване на скобата на острието
8. Регулируема шарнирна пластина
9. Основа на зарядното устройство- не са включени в комплекта
10. Адаптер на зарядното устройство- не са включени в комплекта

* Не всички аксесоари, които са показани или описани са включени в стандартната доставка.



e-mail: info@valerii.com www.valerii.com
Сервиз: тел. 02/ 942 34 70 (национален)

Централен офис: София 1517

кв. "Сухата река" бул. "Ботевградско шосе" 44

тел.: 02/ 942 34 00, факс.: 02/ 945 4634

GSM 0889/ 444 991

Пловдив, с.Труд 4199

ул. "Строевско шосе" 3

тел./факс 032/ 953 666

GSM 0885/ 808 003

Варна 9000, кв. "Владиславово"

бул. "Атанас Москов" 13

тел.: 052/ 504 514

GSM 0885/ 808 004

София 2227, кв."Божурище"

бул. "Европа" 180, склад 33

тел.: 02/ 925 22 37

GSM 0889/ 334 692

Проверил: Р.Ч./16.10.2016г.



ТЕХНИЧЕСКИ ДАННИ

Напрежение	18 V=
Скорост без натоварване	0-3000/min
Време за зареждане	3-5 часа
Дължина на заготовката	18 mm
Максимален капацитет на рязане	
Дърво	50 mm
Стомана	6 mm
Капацитет на батерията	2 Ah Li-ion
Тегло на машината	1.89 kg
Вход на зарядното устройство	100-240 V/ 50-60 Hz
Клас на защита на зарядното устройство	□ / II



e-mail: info@valerii.com www.valerii.com
Сервиз: тел. 02/ 942 34 70 (национален)

Централен офис: София 1517

кв. "Сухата река" бул. "Ботевградско шосе" 44

тел.: 02/ 942 34 00, факс.: 02/ 945 4634

GSM 0889/ 444 991

Пловдив, с.Труд 4199

ул. "Строевско шосе" 3

тел./факс 032/ 953 666

GSM 0885/ 808 003

Варна 9000, кв. "Владиславово"

бул. "Атанас Москов" 13

тел.: 052/ 504 514

GSM 0885/ 808 004

София 2227, кв."Божурище"

бул. "Европа" 180, склад 33

тел.: 02/ 925 22 37

GSM 0889/ 334 692

Проверил: Р.Ч./16.10.2016г.



ИНСТРУКЦИИ ЗА ЕКСПЛОАТАЦИЯ

 **ЗАБЕЛЕЖКА:** Преди на използвате инструмента, прочетете внимателно ръководството.

8. ЗАРЕЖДАНЕ НА БАТЕРИЯТА

А) ЗАРЕЖДАНЕ НА БАТЕРИЯТА

Литиево – йонната батерия е защитена срещу дълбоко разреждане. Когато батерията е празна, машината се изключва посредством защитна верига: Държачът на инструмента вече не се върти.

В топла среда или след използване в тежък режим, батерията може да стане твърде гореща. Оставете батерията да се охлади преди да я заредите.

В) ВАЖНИ БЕЛЕЖКИ ЗА ЗАРЕЖДАНЕТО НА БАТЕРИЯТА

Батерията трябва да бъде заредена преди да се използва за първи път!

ЗАБЕЛЕЖКА: Ако батерията е много гореща, трябва да отстраните батерията от инструмента и да я оставите първо да изстине до околната температура и след това можете да я заредите.

За да предотвратите повреда на батерията, когато заряда свърши, моля, заредете батерията напълно или не по-малко от половината от половината заряд преди да я съхранявате.

Ако инструмента няма да се използва продължителен период от време, зареждайте батерията на всеки 3 – 6 месеца.

9. КАК ДА ЗАРЕДИТЕ ВАШАТА БАТЕРИЯ (ВИЖТЕ ФИГУРИ А1, А2)

Свържете зарядното устройство към захранване и след това включете DC гнездото на зарядното устройство към основата му и светлинния индикатор на зарядното устройство светва в зелено. След това плъзнете батерията в основата на зарядното устройство, за да се свържат. Зелената светлина ще стане червено, за да покаже, че процеса на зареждане е стартирал.

След зареждане в продължение на 3 – 5 часа, червената светлина става зелена, което означава, че батерията е пълна и зареждането е завършено. След това плъзнете батерията от зарядното устройство.

ЗАБЕЛЕЖКА: Това зарядно устройство е проектирано да установява някои проблеми, които могат да възникнат с батерията. (вижте таблицата по-долу)



Фигура А 1



Фигура А 2

www.valerii.com



e-mail: info@valerii.com www.valerii.com
Сервиз: тел. 02/ 942 34 70 (национален)

Централен офис: София 1517

кв. "Сухата река" бул. "Ботевградско шосе" 44

тел.: 02/ 942 34 00, факс.: 02/ 945 4634

GSM 0889/ 444 991

Пловдив, с.Труд 4199

ул. "Строевско шосе" 3

тел./факс 032/ 953 666

GSM 0885/ 808 003

Варна 9000, кв. "Владиславово"

бул. "Атанас Москов" 13

тел.: 052/ 504 514

GSM 0885/ 808 004

София 2227, кв."Божурище"

бул. "Европа" 180, склад 33

тел.: 02/ 925 22 37

GSM 0889/ 334 692

Проверил: Р.Ч./16.10.2016г.



Фигура В1



Фигура В2

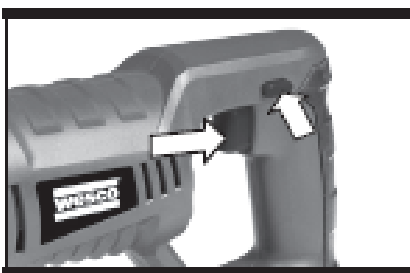

Фигура С1



Фигура С2

Светлина	Състояние	Мерки
ВКЛ. зелена	Зарядното устройство е включено към контакта без да е поставена батерия.	Това е нормално
ВКЛ. червена	Зареждане	Това е нормално
ИЗКЛ. червена ВКЛ. зелена	Напълно заредена	Това е нормално

3. ЗА ДА ОТСТРАНИТЕ ИЛИ ИНСТАЛИРАТЕ БАТЕРИЯ (ВИЖТЕ ФИГУРИ В1,В2)

Освободете бутона за освобождаване на батерията и плъзнете батерията извън инструмента. След презареждане, плъзнете я обратно в инструмента. Лек бутане и лек натиск ще са достатъчни.

ИНСТРУКЦИИ ЗА РАБОТА

1. СТАРТИРАНЕ НА РАБОТАТА (ВИЖТЕ ФИГУРИ С1, С2)

Блокировката на прекъсвача се използва за предотвратяване на случайно стартиране. За да стартирате работата на машината, първо освободете блокиращия бутон (3) и го задръжте в това положение, след това натиснете прекъсвача за включване/изключване и освободете лоста, за да стартирате работата.

От съображения за безопасност прекъсвача за блокиране на машината не може да бъде блокиран; той трябва да остане непрекъснато натиснат по време на работа.



e-mail: info@valerii.com www.valerii.com
Сервиз: тел. 02/ 942 34 70 (национален)

Централен офис: София 1517
кв. "Сухата река" бул. "Ботевградско шосе" 44
тел.: 02/ 942 34 00, факс.: 02/ 945 4634
GSM 0889/ 444 991

Пловдив, с.Труд 4199
ул. "Строевско шосе" 3
тел./факс 032/ 953 666
GSM 0885/ 808 003

Варна 9000, кв. "Владиславово"
бул. "Атанас Москов" 13
тел.: 052/ 504 514
GSM 0885/ 808 004

София 2227, кв."Божурище"
бул. "Европа" 180, склад 33
тел.: 02/ 925 22 37
GSM 0889/ 334 692

Проверил: Р.Ч./16.10.2016г.



2. НАСТРОЙКА НА ОСТРИЕТО (ВИЖТЕ ФИГУРА D)

Завъртете лоста за освобождаване на скобата на острието, поставете тялото на острието чрез предпазителя в скобата докато спре. Уверете се, че малкият отвор в острието е върху щифта на скобата и след това освободете лоста. Дръпнете острието, за да се уверите, че е блокирано. За да отстраните острието, изпълнете същите инструкции в обратен ред.



ПРЕДУПРЕЖДЕНИЕ: Зъбите на острието са много остри. За най-добри резултати при рязане осигурете острието на триона, което използвате да съответства на материала и качеството на рязане, от което имате нужда.

Възможно е да режете изключително близо до пода, стените или в други трудни зони. Поставете държача на острието в скобата като зъбите на острието бъдат насочени нагоре (обратно на нормалното работно положение). Това ще ви позволи да режете по-близо до повърхността.

10. ШАРНИРНА ОСНОВА НА ОСТРИЕТО (ВИЖТЕ ФИГУРА Е)

Шарнирната основа на острието трябва да се придържа плътно към материала, който се реже, за да се намалят вибрациите, отскачането на острието и счупването на острието.

11. РЯЗАНЕ НА ДЪРВО

Възможно е да режете изключително близо до пода, стените или в други трудни зони. Поставете държача на острието в скобата като зъбите на острието бъдат насочени нагоре (обратно на нормалното работно положение). Това ще ви позволи да режете по-близо до работната повърхност (Вижте Фигура F). Винаги закрепвайте здраво детайла, с който работите, за да предотвратите изместване.

12. РЯЗАНЕ НА МЕТАЛ

Този трион има различен капацитет на рязане на метал в зависимост от типа на острието, което се използва и метала, който се реже. **ВИНАГИ** закрепвайте детайла неподвижно, за да предотвратите приплъзване. Използвайте по-фино острие за черни метали и грубо острие за цветни метали.

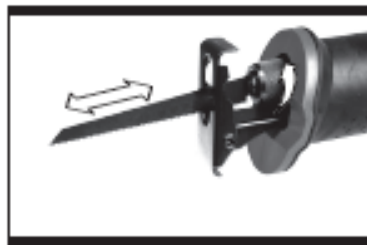

Фигура D

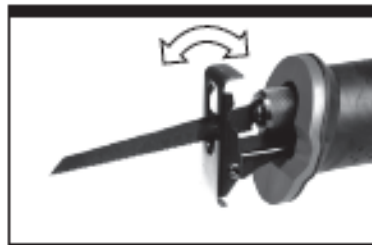

Фигура E



Фигура F



Фигура G



e-mail: info@valerii.com www.valerii.com
Сервиз: тел. 02/ 942 34 70 (национален)

Централен офис: София 1517

кв. "Сухата река" бул. "Ботевградско шосе" 44

тел.: 02/ 942 34 00, факс.: 02/ 945 4634

GSM 0889/ 444 991

Пловдив, с.Труд 4199

ул. "Строевско шосе" 3

тел./факс 032/ 953 666

GSM 0885/ 808 003

Варна 9000, кв. "Владиславово"

бул. "Атанас Москов" 13

тел.: 052/ 504 514

GSM 0885/ 808 004

София 2227, кв."Божурище"

бул. "Европа" 180, склад 33

тел.: 02/ 925 22 37

GSM 0889/ 334 692

Проверил: Р.Ч./16.10.2016г.

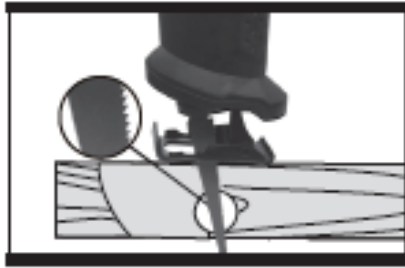

Фигура Н

Когато режете тънък лист метал, **ВИНАГИ** закрепвайте дървени парчета от двете страни на листа. Това ще ви даде чисто срязване без излишни вибрации или скъсване на метала.

НЕ прилагайте сила докато режете с острието. Прилагането на сила ще съкрати живота на острието и може да причини счупване.

ЗАБЕЛЕЖКА: Препоръчваме ви да нанесете тънък слой масло или друго охлаждащо вещество по протежение на линията на рязане пред острието.

Това ще ви позволи по-лесна работа и ще ви помогне да удължите живота на острието. Когато режете алуминий, използвайте керосин.

13. ИЗРЯЗВАНЕ НА ВЪТРЕШНИ ОТВОРИ (САМО В МЕКИ МАТЕРИАЛИ)

Маркирайте гнездото или вътрешния отвор, който ще режете. Поставете специалното острие за рязане, като зъбите бъдат насочени надолу и закрепете сигурно. Поставете триона под ъгъл, така че обратния ръб да лежи работната повърхност (Вижте G и H). Като държите предпазителя на острието плътно към работната повърхност, стартирайте рязането бавно, но контролируемо. Острието ще пререже през материала. Винаги бъдете сигурни, че острието е напълно е прерязало материала преди да продължите да режете останалата част от вътрешния отвор.

14. ИЗХВЪРЛЯНЕ НА ИЗТОЩЕНИ БАТЕРИИ

 За да запазите природните ресурси, моля, рециклирайте или изхвърляйте батериите правилно. Този комплект съдържа литиево – йонна батерии. Консултирайте се с местния орган за отпадъците за информация относно възможностите за рециклиране и/или изхвърляне. Изключете батерията на работещия трион, след това отстранете батерията от корпуса на триона и покрийте връзките на батерията със силно залепваща лента, за да предотвратите свързване на батерията на късо и разряд. Не се опитвайте да отваряте или отстранявате компоненти.

СЪВЕТИ ЗА РАБОТА С ВАШИЯ БЕЗЖИЧЕН ТРИОН С ВЪЗВРАТНО – ПОСТЪПАТЕЛНО ДВИЖЕНИЕ

Винаги използвайте остри, което е подходящо за материала и дебелината на материала, който ще режете. Качеството на рязане ще се подобри с увеличаване боя на зъбите на острието. Винаги закрепвайте здраво заготовката, за да предотвратите

изместване. При големи панели използвайте опори в близост до линията на рязане. Всяко движение на материала може да повлияе на качеството на рязане. Острието реже при хода си нагоре и може да начупи горната повърхност ли ръбовете на заготовката при рязане, уверете се, че горната повърхност няма да бъде видима, когато завършите.

4. НЕ МОГА ДА ПОСТАВЯ БАТЕРИЯТА В ЗАРЯДНОТО УСТРОЙСТВО. ЗАЩО?

Батерията може да бъде поставена в зарядното устройство само в една посока. Завъртете батерията докато я поставите в слота, червеният LED индикатор трябва да светне, докато батерията се зарежда.

5. ПРИЧИНИ ЗА РАЗЛИЧНИТЕ ВРЕМЕНА НА РЯЗАНЕ.

Вашето време за зареждане може да бъде повлияно от различни причини, които не са дефект в продукта. Ако батерията е само частично заредена, тя може да бъде заредена за по-малко от 1 час. Ако батерията и околната температура е много студени, тогава зареждането може да отнеме 1 – 1.5 часа. Ако батерията е много гореща, тя няма да се зареди, тъй като вътрешната защита изключва и предотвратява зареждането. Ако зеления индикатор свети, но червения не свети и батерията е гореща, тогава това означава проблем, а НЕ дефект.

Трябва да отстраните вашата батерия от зарядното устройство и оставете първо батерията да изстине до околната температура и след това зареждането може да започне. Ако зареждате втора батерия непосредствено след първата, тогава зарядното устройство може да е прегряло. Винаги оставайте поне 15 минути почивка между зарежданията на батерии.

6. ПРИЧИНИ ЗА РАЗЛИЧНИТЕ ВРЕМЕНА НА РАБОТА НА БАТЕРИЯТА

Проблемите с времената на зареждане, както беше посочено по-горе и не използването на батерията при продължително съхранение ще намали времето за работа на батерията. Това може да бъде коригирано след няколко зареждания и работа на триона. Тежките условия на работа, като рязане на твърдо дърво ще използва по-бързо енергията на батерията отколкото при по-леки условия. Не презареждайте батерията при под 0 °C и над 30 °C, тъй като това ще повлияе на ефективността.

ПОДДРЪЖКА

Отстранете батерията от инструмента преди да извършвате каквито и да било действия по настройка, обслужване или поддръжка.

Вашия инструмент няма допълнително смазване или поддръжка.

В инструмента няма части, които могат да бъдат обслужени от потребителя. Никога не използвайте вода или химически почистващи



e-mail: info@valerii.com www.valerii.com
Сервиз: тел. 02/ 942 34 70 (национален)

Централен офис: София 1517
кв. "Сухата река" бул. "Ботевградско шосе" 44
тел.: 02/ 942 34 00, факс.: 02/ 945 4634
GSM 0889/ 444 991

Пловдив, с.Труд 4199
ул. "Строевско шосе" 3
тел./факс 032/ 953 666
GSM 0885/ 808 003

Варна 9000, кв. "Владиславово"
бул. "Атанас Москов" 13
тел.: 052/ 504 514
GSM 0885/ 808 004

София 2227, кв."Божурище"
бул. "Европа" 180, склад 33
тел.: 02/ 925 22 37
GSM 0889/ 334 692

Проверил: Р.Ч./16.10.2016г.



вещества, за да почиствате електрическия инструмент. Избършете с чиста суха кърпа. Винаги съхранявайте вашия електрически инструмент на сухо място. Дръжте вентилационния отвор на двигателя открит. Поддържайте всички работни контроли, така че да не са прашни. Понякога можете да видите искри през вентилационните отвори. Това е нормално и няма да повреди електрическия инструмент.



e-mail: info@valerii.com www.valerii.com
Сервиз: тел. 02/ 942 34 70 (национален)

Централен офис: София 1517

кв. "Сухата река" бул. "Ботевградско шосе" 44

тел.: 02/ 942 34 00, факс.: 02/ 945 4634

GSM 0889/ 444 991

Пловдив, с.Труд 4199

ул. "Строевско шосе" 3

тел./факс 032/ 953 666

GSM 0885/ 808 003

Варна 9000, кв. "Владиславово"

бул. "Атанас Москов" 13

тел.: 052/ 504 514

GSM 0885/ 808 004

София 2227, кв."Божурище"

бул. "Европа" 180, склад 33

тел.: 02/ 925 22 37

GSM 0889/ 334 692

Проверил: Р.Ч./16.10.2016г.