

Owner's manual  
Bedienungsanleitung  
Instrukcja obsługi  
Návod k použití  
Návod na použitie  
Használati utasítás  
Navodila

Уpute za uporabu  
Εγχειρίδιο οδηγιών  
Инструкция за употреба  
Manual de instructiuni  
Instrukcijų vadovas  
Kasutusjuhendit



**Enjoy it.**

Sandwich maker 3 in 1  
Sandwichtoaster 3in1  
Opiekacz do kanapek 3 w 1  
Sendvičovač 3 v 1  
Sendvičovač 3 v 1  
Szendvicssütő 3 az 1-ben  
Opekač kruha 3v1

Toster za sendviče 3 u 1  
Τοστιέρα για σάντουιτς 3 σε 1  
Сандвич тостер 3 в 1  
Sandwich maker 3 in 1  
Sumuštinijų keptuvė TRYS VIENAME  
Võileivagrill 3 1-s

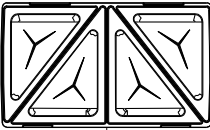
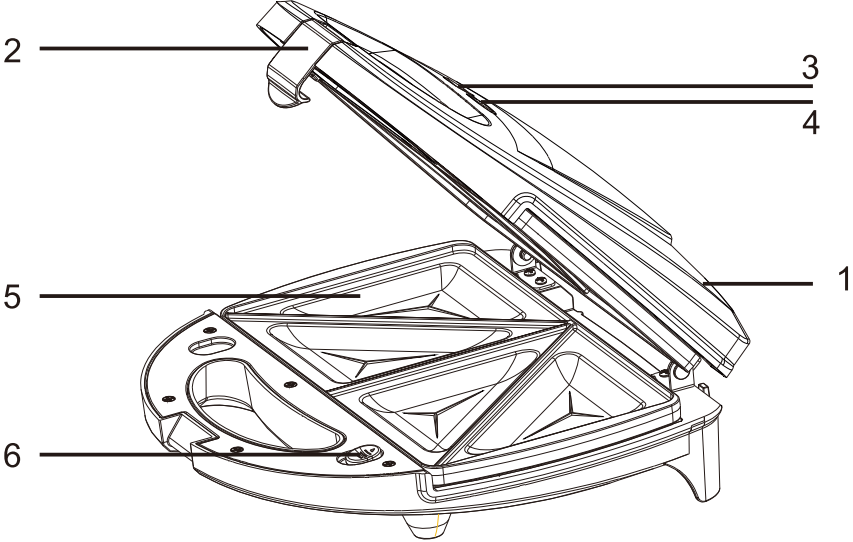

5a

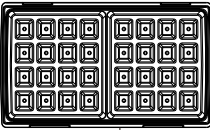

5b

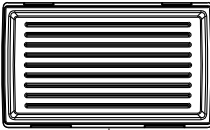

5c

## IMPORTANT NOTES

- To achieve the utmost in enjoyment and performance, and in order to become familiar with its features, please read this manual carefully before attempting to operate this product.
- Before using this device read the instruction manual and follow the instructions inside. The manufacturer is not liable for any damages caused by the misuse of this device due to inappropriate handling. Please keep this manual for future reference.
- This device is for domestic use only. Do not use for any other purposes.
- The device should only be connected to an earthed socket with values corresponding to the values on the rating label.
- It is necessary to check, if total current consumption of all devices plugged into the wall outlet does not exceed the fuse in the circuit.
- If you are using an extension cord, make sure that the total power consumption of the equipment plugged into the extension cord does not exceed the extension cord power rating. Extension cords should be arranged in such a way as to avoid tripping hazards. Make sure the cable is grounded, 3-cores with a socket and an earth cable.
- Do not let cord hang over edge of counter, or touch any hot surface.
- The device is not designed to be controlled via an external timer, separate remote control, or other equipment that can turn the device on automatically.
- Before maintenance work always disconnect the unit from the power supply.

When unplugging the power cord from electrical outlet, hold it by the plug only and remove the plug carefully. Never pull

the cable as it may cause damage to the plug or power cord. Damage to the power cord or plug can lead to an electrocution hazard.

- Never leave the product connected to the power source without supervision.
- Never put the power cable, the plug or the whole device into the water or any other liquids.
- The device should be cleaned regularly complying with the recommendations described in the section on cleaning and maintenance.
- Do not place the device near sources of heat, flame, an electric heating element or a hot oven. Do not place on any other device.
- This equipment can be used by children aged 8 years and over under as long as supervision is provided. People with reduced physical or mental capabilities, as well as people with no previous experience of using this equipment must be supervised and made aware of the risks. The instruction manual should be used as a reference for the safe use of this equipment. Children should not play with the equipment. Children without ensured supervision should not be allowed to perform the cleaning and maintenance of equipment.
- Additional precautions should be taken when using this device in the presence of children or pets. Do not allow children to play with the device.
- Never use the product close to combustibles.
- Never expose the product to atmospheric conditions such as direct sun light or rain, etc... Never use the product in humid conditions (like bathroom or camping house).
- The power cable should be periodically checked for damage. If the power cable is damaged the product should be taken

- to a professional service location to be fixed or replaced to prevent any hazards from arising.
- Never use the product with a damaged power cable or if it was dropped or damaged in any other way or if it does not work properly. Do not try to repair the defected product by yourself as it can lead to electric shock. Always return the damaged device to a professional service in order to repair it. All the repairs should only be performed by authorized service professionals. Any attempted unauthorised repairs performed can be a hazard to the user.
  - Only Original accessories should be used, as well as accessories recommended by the manufacturer. Using accessories which are not recommended by the manufacturer may result in damage of the device and may render the device unsafe for use.
  - Due to the high temperature caution is needed when removing cooked food, removal of hot grease or other hot liquids. The appliance can emit hot steam during operation.
  -  This appliance has heating function. Surfaces, also different than the functional surfaces can develop high temperatures. The appliance shall be touched only at intended handles and gripping surfaces and protective gloves are recommended (like kitchen gloves)
  - Before storing, let the appliance cool down.
  - Do not put into the appliance any products made of cardboard, paper, plastic materials or any other flammable or meltable objects.
  - Do not move the appliance during operation and after operation, before the appliance cool down.
  - Do not use metal utensils or sharp kitchen tools because they

may damage the non-stick coating of the plates.

- Detach or change plates after appliance completely cool down.

 Device is compliant with EU directives:  
- Low voltage directive (LVD)  
- Electromagnetic compatibility (EMC)  
Device marked CE mark on rating label



When this crossed-out wheeled bin symbol is attached to a product it means that the product is covered by the European Directive 2012/19/EU. Please inform yourself about the local separate collection system for electrical and electronic products. Used appliance should be delivered to the dedicated collecting points due to hazardous components, which may affect the environment. Do not dispose this appliance in the common waste bin.

#### Environmental information

All unnecessary packaging has been omitted. We have tried to make the packaging easy to separate into three materials: cardboard (box), polystyrene foam (buffer) and poly ethylene (bags, protective foam sheet). Your system consists of material which can be recycled and reused if disassembled by a specialized company. Please observe the local regulations regarding the disposal of packaging materials, exhausted batteries and old equipment.



Your products is designed a manufactured with high quality materials and components, which can be recycled and reused.

#### TECHNICAL DATA

Voltage: 220-240V~50/60Hz

Power: 750W

1. Lid
2. Buckle
3. Power indicator
4. Thermostat indicator
5. Plates (5a: roasting, 5b: for waffles, 5c: grilling)
6. Plate's locks

### BEFORE FIRST USE

1. Remove all the cardboards, papers, foils which secure the appliance and it's parts. It is recommended to turn on the device first to „burn it out“. Keep the appliance operate for few minutes to get rid of manufacturing odour. Device could emit some smoke. That's normal.
2. Clean the device with suggestion mentioned in chapter CLEANING AND MAINTENECE.

### REMOVABLE PLATES

To remove the plates, release the locked latches blocking heating plates and remove the plates. To insert plates, embed plate into catches and then press it to snap blocked the plate.

### USING THE DEVICE

Prepare all ingredients.

Choose the right plates and put it into the device.

1. Connect the device to the mains. Power indicator and thermostat indicator will light up. Device will start to heat up.
2. When thermostat indicator will go off, appliance reaches high temperature and it is ready to work.
3. Place the ingredients evenly over the bottom heating plate.
4. Close the lid
5. During operation the thermostat control light will light up and down. Thermostat will keep the optimal temperature.
6. The cooking time is usually from 5 to 15 minutes, depends on the ingredients used and the taste preferences.

ATTENTION: During cooking, some steam can go out from under the lid.

7. To take prepared food out open the lid and use plastic or wooden utensils.
8. Before next batch, close the lid and wait until plates accumulate temperature, until thermostat control light will goes off.
9. After use disconnect the plug and let the device cool down.

### CLEANING AND MAINTENANCE

1. Before cleaning, disconnect the plug from mains and wait until device cool down.
2. Clean with damp cloth, then dry with dry cloth or paper towel.
3. To clean stubborn remains spread a small amount of cooking oil, and after a few minutes, gently remove it with a wooden spatula.
4. Do not clean the heating plates with sharp, abrasive cloths or sponges, or use scouring powder because they can damage the smooth non-stick coating of the plates.
5. Do not immerse device in water.





## Wichtige Informationen

- Um die größte Zufriedenheit zu erreichen, sich an der Effektivität des Produktes zu erfreuen und alle seine Eigenschaften und Funktionen kennenzulernen, bitten wir Sie, sich mit dieser Anleitung vertraut zu machen, bevor Sie mit der Verwendung dieses Produktes beginnen.
- Vor Nutzungsbeginn des Gerätes bitte die Bedienungsanleitung durchlesen und laut den enthaltenen Hinweisen vorgehen. Der Hersteller übernimmt keine Verantwortung für Schäden, die durch nicht bestimmungsgemäße Nutzung oder falsche Bedienung entstanden sind. Die Bedienungsanleitung sollte so aufbewahrt werden, damit sie auch bei der späteren Nutzung des Gerätes zur Verfügung steht.
- Das Gerät dient ausschließlich dem Hausgebrauch. Das Gerät darf nur gemäß seiner Bestimmung genutzt werden.
- Das Gerät darf ausschließlich an eine Steckdose mit der, dem Typenschild entsprechenden Charakteristik, angeschlossen werden.
- Überprüfen Sie, ob die gesamte Leistungsaufnahme aller, an der Wandsteckdose angeschlossenen Geräte, die maximale Belastung der Sicherung nicht überschreitet.
- Sollte ein Verlängerungskabel benutzt werden, muss überprüft werden, ob die gesamte Leistungsaufnahme aller, an das Verlängerungskabel angeschlossenen Geräte, die maximalen Belastungsparameter des Verlängerungskabels nicht überschreitet. Das Verlängerungskabel soll so verlegt werden, dass ein zufälliges Herausreißen und/oder stolpern vermieden werden. Versichern Sie sich, dass das Verlängerungskabel ein Dreileiterkabel ist und über eine Erdung verfügt.

- Achten Sie darauf, dass das Versorgungskabel nicht über eine Tisch- oder Regalkante hängt, oder eine heiße Fläche berührt.
- Das Gerät ist nicht für eine Steuerung mit einem externen Zeitschalter, einer getrennten Fernbedienung oder einer anderen Einrichtung, die das Gerät automatisch einschalten können, bestimmt.
- Vor Wartungsarbeiten muss das Gerät unbedingt vom Netz getrennt werden. Bei der Trennung des Versorgungskabels muss man es immer am Stecker aus der Steckdose ziehen.
- Man darf nie das Netzkabel am Kabel herausziehen, weil das Kabel oder der Stecker beschädigt werden können, im Extremfall kann es auch zu einem tödlichen Stromschlag kommen.
- Man darf das an die Steckdose angeschlossene Gerät nicht ohne Aufsicht lassen.
- Man darf das Gerät nicht in Wasser oder andere Flüssigkeiten eintauchen.
- Das Gerät muss regelmäßig, gemäß den Empfehlungen, die im Abschnitt über Reinigung und Wartung des Gerätes beschrieben sind, gereinigt werden.
- Platzieren Sie das Gerät nicht in der Nähe von Wärmequellen, offenen Flammen, einem elektrischen Heizelement oder auf einem heißen Backofen. Platzieren Sie es nicht auf anderen Geräten.
- Dieses Gerät darf durch Kinder im Alter von mindestens 8 Jahren, durch Personen mit verminderten körperlichen und geistigen Fähigkeiten und durch Personen ohne Erfahrung und Gerätekenntnisse benutzt werden, wenn eine Aufsicht gewährleistet ist, oder wenn die Anweisungen zur sicheren Nutzung für diese Personen auf verständliche Art und Weise

vermittelt wurden, so dass die mit der Nutzung verbundenen Gefahren klar sind. Kinder dürfen mit dem Gerät nicht spielen. Kinder ohne Aufsicht dürfen keine Reinigungs- und Wartungsarbeiten durchführen.

- Besondere Vorsicht sollte gewaltet werden, wenn sich in der Nähe Kinder oder Haustiere aufhalten. Man darf Kinder nicht mit dem Gerät spielen lassen.
- Das Gerät nicht in der Nähe von leicht brennbaren Stoffen benutzen.
- Setzen Sie das Gerät nicht der Wirkung atmosphärischer Einflüsse aus (Regen, direkter Sonneneinstrahlung usw.) und benutzen Sie es nicht unter Bedingungen erhöhter Feuchtigkeit (Badezimmer, feuchte Campinghäuser).
- Überprüfen Sie regelmäßig den Zustand des Netzkabels.
- Wenn das nicht abnehmbare Netzkabel beschädigt wird, muss es beim Hersteller, in einem Fachreparaturbetrieb oder durch eine qualifizierte Person ausgetauscht werden, um Gefahren zu vermeiden.
- Benutzen Sie das Gerät nicht mit beschädigtem Netzkabel oder mit beschädigtem Stecker, oder wenn es heruntergefallen ist, auf irgendeine andere Art und Weise beschädigt wurde oder wenn es nicht richtig arbeitet.
- Reparieren Sie das Gerät nicht selbstständig, es besteht eine Stromschlaggefahr. Geben Sie das beschädigte Gerät an einen zuständigen Servicepunkt ab, um es überprüfen oder reparieren zu lassen. Alle Reparaturen dürfen nur durch berechnigte Servicepunkte durchgeführt werden. Eine nicht fachgerecht durchgeführte Reparatur kann eine ernste Gefahr für den Nutzer zur Folge haben.
- Benutzen Sie nur Originalzubehör oder das vom Hersteller für das Gerät empfohlene Zubehör. Die Nutzung von nicht

empfohlenem Zubehör kann zu Beschädigungen des Gerätes führen und die Sicherheit des Nutzers gefährden.

- Wegen der hohen Temperatur ist beim Herausnehmen der fertigen Gerichte, der Entfernung des heißen Fettes oder anderer heißen Flüssigkeiten besondere Vorsicht geboten.
- Aus dem Gerät kann heißer Dampf austreten.
-  Das Gerät besitzt eine Heizfunktion. Das Gerät ist vorsichtig zu gebrauchen. Nur dafür bestimmte Oberflächen dürfen berührt werden. Schutzkleidung verwenden (Küchenhandschuhe usw.).
- Vor der Lagerung ist abzuwarten, bis das Gerät abgekühlt ist.
- Der Versorgungskabel sollte nicht um das heiße Gerät herum aufgewickelt werden.
- Im Gerät dürfen keine Erzeugnisse aus Karton, Papier oder Kunststoff und andere leichtentzündliche und schmelzbare Gegenstände platziert werden.
- Das Gerät darf im Betrieb weder verschoben noch verlagert werden. Das Gerät ganz abkühlen lassen.
- Kein Metallbesteck oder scharfe Küchengeräte verwenden, weil die spezielle Antihafbeschichtung der Heizplatten beschädigt werden kann.
- Heizplatten dürfen nur nach Abkühlung des Geräts herausgezogen und gewechselt werden.



Das Gerät entspricht den EU-Richtlinien:

- Niederspannungsgeräte - Low voltage directive (LVD)
- Elektromagnetische Kompatibilität - Electromagnetic compatibility (EMC)

Das Gerät besitzt das CE - Kennzeichen auf dem Typenschild



Wenn sich auf dem Gerät ein Piktogramm mit einer durchgestrichenen Mülltonne befindet, bedeutet das, dass dieses Produkt den Beschlüssen der EU-Richtlinie 2012/19/EU entspricht. Man soll sich mit den Anforderungen des regionalen Systems für die Sammlung von elektrischen und elektronischen Abfällen vertraut machen. Man soll gemäß den örtlichen Vorschriften handeln. Dieses Produkt darf nicht zusammen mit dem Haushaltsabfall entsorgt werden. Die ordnungsgemäße Entsorgung dieses Produktes vermeidet potentiell negative Folgen für die Umwelt und menschliche Gesundheit.

Informationen zum Umweltschutz

Die Verpackung beinhaltet nur ungefährliche Bestandteile. Es wurde darauf geachtet, dass die drei Bestandteile leicht zu trennen sind: Pappe (Karton), Polystyrolschaum (Innenschutz) und Polyethylen (Tüten, Schutzbogen). Das Gerät ist aus Materialien die recycelbar sind und die nach der Demontage durch spezialisierte Firmen auch wiederverwendbar sind, hergestellt worden. Bitte beachten Sie die örtlichen Vorschriften zur Wiederverwertung von Verpackungsmaterial, verbrauchten Batterien und Altgeräten.



Das Produkt ist aus hochqualitativen, recycelbaren und wiederverwendbaren Materialien und Bauelementen hergestellt.

## TECHNISCHE DATEN

Leistung: 750W

Stromversorgung: 220-240V ~50/60Hz

- |                                    |   |
|------------------------------------|---|
| 1. Deckel                          | 5. Heizplatten (5a: zum Braten, 5b: für Waffeln, 5c: zum Grillen) |
| 2. Clip                            | 6. Heizplattenriegel  |
| 3. Kontrollleuchte Stromversorgung |   |
| 4. Kontrollleuchte Thermostat      |   |

## VOR DER ERSTEN VERWENDUNG

1. Das Papier, Karton und Folien, die das Gerät und seine Teile schützen, entfernen. Vor dem ersten Gebrauch wird die erste Inbetriebnahme empfohlen, um die Konservierungsstoffe im Gerät „auszubrennen“. Das Gerät einschalten und ein paar Minuten in Betrieb setzen, um den Fabrikgeruch loszuwerden. In dieser Zeit kann eine kleine Menge von Rauch aufsteigen. Es handelt sich um eine normale Erscheinung.
2. Das Gerät gemäß den Empfehlungen im Abschnitt REINIGUNG UND WARTUNG reinigen.

**HEIZPLATTEN HERAUSNEHMEN**

Um die Heizplatten herauszunehmen, Heizplattenriegel loslassen und die Heizplatten herausziehen. Um die Heizplatten einzulegen, die Platte in die Halterungen legen und dann zudrücken, bis die Riegel die Platte sperren.

**BENUTZUNG DES GERÄTS**

Notwendige Produkte vorbereiten.

Die vorgewählten Heizplatten im Gerät platzieren.

1. Das Gerät ans Netz anschließen. Kontrollleuchten der Stromversorgung und des Thermostaten leuchten auf. Das Gerät heizt sich auf.
2. Nach dem Erlöschender Kontrolllampe des Thermostaten hat das Gerät eine hohe Temperatur erreicht und ist betriebsbereit.
3. Die Zutaten gleichmäßig auf der unteren Heizplatte verteilen.
4. Deckel schließen
5. Während des Betriebs des Geräts wird sich die Kontrollleuchte des Thermostaten ein- und ausschalten. Der Thermostat hält die entsprechende Temperatur aufrecht.
6. Die Bearbeitungszeit von Produkten beträgt durchschnittlich von 5 bis 15 Minuten und ist von verwendeten Zutaten und Geschmackspräferenzen abhängig.

**ACHTUNG** Während der Bearbeitung der Produkte kann unter dem Deckel heißer Dampf austreten.

7. Um die zubereiteten Produkte herauszunehmen, den oberen Deckel öffnen und die Produkte ausschließlich mit einem Holz- oder Kunststofflöffel herausnehmen.
8. Vor der Vorbereitung des nächsten Produktteils das Gerät schließen, damit sich die Heizplatte bis auf die entsprechende Temperatur aufheizt. Die Kontrollleuchte des Thermostaten erlischt (3) – das Gerät ist wieder betriebsbereit.
9. Nach dem Braten den Stecker aus der Steckdose herausziehen und das Gerät abkühlen lassen.

**REINIGUNG DES GERÄTS**

1. Vor der Reinigung den Stecker aus der Steckdose herausziehen und abwarten, bis das Gerät abkühlt.
2. Zunächst mit einem feuchten und anschließend mit einem trockenen Lappen (evtl. mit einem Papiertuch) reinigen.
3. Schwer entfernbare Reste mit einer kleinen Menge Speiseöl beschmieren und nach ein paar Minuten vorsichtig mit einer Holzschaufel entfernen.
4. Die Heizplatten dürfen nicht mit scharfen, abreibenden Tüchern oder Schwämmen gereinigt werden. Kein Reinigungspulver verwenden, weil dies die glatte Antihafbeschichtung der Platten beschädigen kann.
5. Das Gerät nicht ins Wasser tauchen.

## WAŻNE INFORMACJE

- Aby osiągnąć najwyższą satysfakcję, cieszyć się wydajnością produktu i poznać jego wszystkie cechy i funkcje, prosimy o przeczytanie niniejszej instrukcji przed przystąpieniem do korzystania z tego produktu.
- Przed rozpoczęciem użytkowania urządzenia przeczytać instrukcję obsługi i postępować według wskazówek w niej zawartych. Producent nie odpowiada za szkody spowodowane użytkowaniem urządzenia niezgodnie z jego przeznaczeniem lub niewłaściwą jego obsługą. Instrukcję obsługi należy zachować, aby można było korzystać z niej również w trakcie późniejszego użytkowania wyrobu.
- Urządzenie służy wyłącznie do użytku domowego. Nie używać do innych celów, niezgodnych z jego przeznaczeniem.
- Urządzenie należy podłączyć wyłącznie do gniazdka z uziemieniem o charakterystyce zgodnej z wartościami na tabliczce znamionowej.
- Należy sprawdzić, czy całkowity pobór prądu wszystkich urządzeń podłączonych do gniazdka ściennego nie przekracza maksymalnego obciążenia bezpiecznika.
- Jeżeli wykorzystywany jest przedłużacz, należy sprawdzić, czy łączny pobór mocy sprzętu podłączonego do przedłużacza, nie przekracza parametrów obciążenia przedłużacza. Przewód przedłużacza należy ułożyć w taki sposób by uniknąć przypadkowych pociągnięć i potknięcia się o niego. Upewnij się, że przedłużacz jest z uziemieniem, 3-żyłowy z gniazdkiem z bolcem uziemiającym.
- Nie pozwalaj, aby przewód zasilający urządzenia zwisał na krawędzi stołu lub półki, lub dotykał gorącej powierzchni.
- Urządzenie nie jest przeznaczone do sterowania za pomocą

zewnętrznego wyłącznika czasowego, osobnego pilota lub innego sprzętu, który może włączać urządzenie automatycznie.

- Przed pracami konserwacyjnymi należy zawsze bezwzględnie odłączyć urządzenie od zasilania.
- Odłączając kabel zasilający należy zawsze wyciągać go z gniazdka trzymając za wtyczkę. Nigdy nie należy wyciągać przewodu zasilającego ciągnąc za kabel, ponieważ uszkodzeniu może ulec wtyczka lub kabel, w skrajnym wypadku może dojść nawet do śmiertelnego porażenia prądem.
- Nie wolno pozostawiać włączonego urządzenia do gniazdka bez nadzoru.
- Nie zanurzaj urządzenia w wodzie lub żadnym innym płynie.
- Urządzenie powinno być regularnie czyszczone według zaleceń opisanych w części o Czyszczeniu i konserwacji urządzenia.
- Nie umieszczaj urządzenia blisko źródeł ciepła, płomieni, elektrycznego elementu grzewczego lub na gorącym piekarniku. Nie umieszczaj na żadnym innym urządzeniu.
- Niniejszy sprzęt może być użytkowany przez dzieci w wieku co najmniej 8 lat i przez osoby o obniżonych możliwościach fizycznych, umysłowych i osoby o braku doświadczenia i znajomości sprzętu, jeżeli zapewniony zostanie nadzór lub instruktaż odnośnie do użytkowania sprzętu w bezpieczny sposób, tak aby związane z tym zagrożenia były zrozumiałe. Dzieci nie powinny bawić się sprzętem. Dzieci bez nadzoru nie powinny wykonywać czyszczenia i konserwacji sprzętu.
- Należy zachować szczególną ostrożność podczas korzystania z urządzenia, gdy w pobliżu przebywają dzieci lub zwierzęta domowe. Nie należy dopuszczać dzieci do zabawy



- urządzeniem.
- Nie korzystać z urządzenia w pobliżu materiałów łatwopalnych.
  - Nie wystawiaj urządzenia na działanie warunków atmosferycznych (deszczu, słońca, etc.) ani nie używaj w warunkach podwyższonej wilgotności (łazienki, wilgotne domki kempingowe).
  - Okresowo sprawdzaj stan przewodu zasilającego. Jeżeli przewód zasilający nieodłączalny ulegnie uszkodzeniu, to powinien on być wymieniony u wytwórcy lub w specjalistycznym zakładzie naprawczym albo przez wykwalifikowaną osobę w celu uniknięcia zagrożenia.
  - Nie używaj urządzenia z uszkodzonym przewodem zasilającym, wtyczką lub jeśli zostało upuszczone lub uszkodzone w jakikolwiek inny sposób lub nieprawidłowo pracuje. Nie naprawiaj urządzenia samodzielnie, gdyż grozi to porażeniem. Uszkodzone urządzenie oddaj do właściwego punktu serwisowego w celu sprawdzenia lub dokonania naprawy. Wszelkich napraw mogą dokonywać wyłącznie uprawnione punkty serwisowe. Nieprawidłowo wykonana naprawa może spowodować poważne zagrożenie dla użytkownika.
  - Używaj tylko oryginalnych akcesoriów do urządzenia lub rekomendowanych przez producenta. Używanie akcesoriów nierekomendowanych przez producenta może doprowadzić do uszkodzenia urządzenia oraz zagrożić bezpieczeństwu użytkownika.
  - Ze względu na wysoką temperaturę należy zachować szczególną ostrożność podczas wyjmowania gotowych potraw, usuwania gorącego tłuszczu czy innych gorących płynów. Z urządzenia może wydobywać się gorąca para.

-  Urządzenie posiada funkcję grzejną. Urządzenie powinno być używane ostrożnie. Należy dotykać powierzchni tylko do tego przeznaczonych. Korzystać z odzieży ochronnej (rękawice kuchenne, itp.)
- Przed składowaniem poczekać, aż urządzenie wystygnie. Nie należy nawijać kabla zasilającego na gorące urządzenie.
- Nie wolno umieszczać w urządzeniu wyrobów z tektury, papieru, plastików i innych przedmiotów łatwopalnych oraz topliwych.
- Nie należy przesuwać ani przenosić urządzenia podczas pracy. Urządzenie należy pozostawić aż całkowicie ostygnie.
- Nie wolno używać metalowych sztućców lub ostrych narzędzi kuchennych, gdyż mogą uszkodzić specjalną nieprzywierającą powłokę płyt grzejnych.
- Płyty grzejne można wyjmować i wymieniać tylko po ostygnięciu urządzenia.

**CE** Urządzenie jest zgodne z wymogami dyrektyw Unii Europejskiej:

- Urządzenia elektryczne niskonapięciowe - Low voltage directive (LVD)
  - Kompatybilność elektromagnetyczna - Electromagnetic compatibility (EMC)
- Wyrób oznaczony CE na tabliczce znamionowej



Jeśli na urządzeniu znajduje się znak przekreślonego kosza na śmieci, oznacza to, że produkt jest objęty postanowieniami dyrektywy europejskiej 2012/19/EU. Należy zapoznać się z wymaganiami dotyczącymi lokalnego systemu zbiórki odpadów elektrycznych i elektronicznych. Należy postępować zgodnie z lokalnymi przepisami. Nie wolno wyrzucać tego produktu razem ze zwykłymi odpadami domowymi. Prawidłowe usunięcie starego produktu zapobiegnie potencjalnym negatywnym skutkom dla środowiska naturalnego i zdrowia ludzkiego.

Szczegółowe informacje o najbliższym punkcie zbiórki można uzyskać bezpośrednio od sprzedawcy lub w firmie

Blaupunkt Competence Center, 2N-Everpol Sp. z o.o., ul. Puławska 403A, 02-801 Warszawa, tel. +48 22 331 9959, email: info@blaupunkt-audio.pl

Informacje o ochronie środowiska naturalnego

Opakowanie zawiera tylko niezbędne elementy. Dołożono wszelkich starań, aby trzy materiały składowe opakowania były łatwe do oddzielenia: karton (pudełko), pianka polistyrenowa (zabezpieczenia wewnątrz) i polietylen (torebki, arkusz ochronny).

Urządzenie wyprodukowano z materiałów, które można poddać recyklingowi i użyć ponownie po ich demontażu przez wyspecjalizowaną firmę. Należy przestrzegać lokalnych przepisów dotyczących utylizacji materiałów opakowaniowych, zużytych baterii i niepotrzebnych urządzeń.



Produkt został wyprodukowany z wysokiej jakości materiałów i podzespołów, które można poddać recyklingowi i ponownie użyć.

#### DANE TECHNICZNE

Moc: 750W

Zasilanie: 220-240V~50/60Hz

1. Pokrywa
2. Klips
3. Lampka kontrolna zasilania
4. Lampka kontrolna termostatu
5. Płyty grzewcze (5a: do opiekania, 5b: do gofrów, 5c: do grillowania)
6. Zatrzaski płyt grzejnych

### PRZED PIERWSZYM UŻYCIEM

1. Usunąć wszystkie papiery, kartony, folie, które zabezpieczają urządzenie i jego części. Zaleca się pierwsze uruchomienie w celu „wypalenia” urządzenia z substancji konserwujących. Pozostawić urządzenie włączone przez kilka minut, aby pozbyć się fabrycznego zapachu. W tym czasie urządzenie może wydzielać niewielką ilość dymu. Jest to zjawisko normalne.
2. Wyczyścić urządzenie według zaleceń zawartych w rozdziale CZYSZCZENIE I KONSERWACJA.

### WYJMOWANIE PŁYT GRZEJNYCH

Aby wyjąć płyty grzejne, zwolnij blokujące zatrzaski płyt grzejnych i wyjmij płyty grzejne. Aby włożyć płyty grzejne osadź płytę w zaczepach i następnie dociśnij by zatrzaski zablokowały płytę.

### UŻYTKOWANIE URZĄDZENIA

Przygotować niezbędne produkty.

Umieścić w urządzeniu wybrane płyty grzewcze.

1. Podłączyć urządzenie do prądu. Zapalą się lampki kontrolne zasilania i termostatu. Urządzenie zacznie się nagrzewać.
2. Po zgaśnięciu lampki kontrolnej termostatu urządzenie osiągnęło wysoką temperaturę i jest gotowe do pracy.
3. Umieścić składniki równomiernie na dolnej płycie grzewczej.
4. Zamknij pokrywę
5. Podczas pracy urządzenia lampka kontrolna termostatu będzie się zapalać i gasnąć. Termostat będzie utrzymywać odpowiednią temperaturę.
6. Czas obróbki produktów wynosi średnio od 5 do 15 minut i zależy od użytych składników i preferencji smakowych.

UWAGA: W trakcie obróbki produktów spod pokrywy urządzenia może wydobywać się gorąca para.

7. W celu wyjęcia przygotowanych produktów otworzyć górną pokrywę i wyjąć wyłącznie przy pomocy drewnianej lub plastikowej łopatką.
8. Przed rozpoczęciem przygotowywania następnej partii produktów należy zamknąć urządzenie, aby płyty grzewcze nagrzały się do odpowiedniej temperatury, aż zgaśnie lampka termostatu (3) świadcząca o gotowości urządzenia.
9. Po zakończeniu pieczenia należy wyjąć wtyczkę z gniazdka sieciowego i odstawić urządzenie do ostygnięcia.

### CZYSZCZENIE URZĄDZENIA

1. Przed przystąpieniem do czyszczenia urządzenia należy wyjąć wtyczkę z gniazdka sieciowego i poczekać, aż urządzenie ostygnie.
2. Czyścić przy użyciu wilgotnej, a następnie suchej ściereczki (ewentualnie papierowego ręcznika).
3. Trudniejsze do usunięcia resztki posmarować niewielką ilością oleju jadalnego i po kilku minutach delikatnie je usunąć drewnianą łopatką.
4. Nie wolno czyścić płyt grzejnych ostrymi, ścierającymi szmatkami lub gąbkami, ani używać proszków do czyszczenia, gdyż mogą uszkodzić gładką nieprzywierającą powłokę płyt.
5. Nie zanurzać urządzenia w wodzie.

## Důležité informace

- Před prvním použitím zařízení si přečtěte návod k obsluze a dodržujte všechny v něm uvedené pokyny. Výrobce nezodpovídá za škody způsobené používáním zařízení v rozporu s jeho určením nebo nesprávnou obsluhou. Návod k použití uschovejte, abyste se k němu mohli vrátit i později během používání výrobku.
- Zařízení je určeno výhradně k domácímu použití. Nepoužívejte je k jiným účelům, než pro které je určeno.
- Zařízení připojujte výhradně do uzemněné zásuvky, která splňuje parametry uvedené na popisném štítku.
- Ujistěte se, že celkový odběr proudu všech zařízení připojených do nástěnné zásuvky nepřekračuje maximální zatížení pojistek.
- Jestliže používáte prodlužovací kabel, zkontrolujte, zda celkový příkon spotřebiče připojeného k prodlužovacímu kabelu nepřekračuje parametry zatížení prodlužovacího kabelu. Prodlužovací kabel uložte tak, abyste předešli nežádoucím zachycením a zakopnutí. Ujistěte se, že je prodlužovací kabel 3-žilový a s uzemněním, zkontrolujte uzemnění zásuvky.
- Napájecí kabel zařízení nesmí nikdy viset dolů přes hranu stolu či police, nesmí přicházet do kontaktu s horkým povrchem.
- K ovládání zařízení nesmí být používán vnější časový spínač, samostatný dálkový ovladač nebo jiný přístroj, který může zařízení automaticky zapnout.
- Než přistoupíte k údržbovým činnostem, vždy vypněte napájení přístroje.
- Napájecí kabel odpojte tak, že jej uchopíte za vidlici a vytáhnete ze zásuvky. Nikdy kabel neodpojujte tahem za

samotný kabel, mohlo by dojít k poškození vidlice nebo kabelu, v krajním případě může dojít až ke smrtelnému úrazu elektrickým proudem.

- Neponechávejte zařízení zapojené do zásuvky bez dozoru.
- Je zakázáno ponořovat zařízení do vody nebo do jiné tekutiny.
- Zařízení je nutné pravidelně čistit podle doporučení uvedených v oddíle o Čištění a údržbě zařízení.
- Zařízení neumísťujte v blízkosti zdrojů tepla, ohně, elektrického topného přístroje nebo na horké troubě. Nepokládejte je na jiný přístroj.
- Tento spotřebič mohou používat děti starší 8 let a osoby se sníženými fyzickými, smyslovými či mentálními schopnostmi či s nedostatečnými zkušenostmi či znalostmi pouze pod dohledem nebo po poučení o bezpečném používání spotřebiče, a pokud si jsou vědomy příslušných rizik. Děti si se spotřebičem nesmějí hrát. Čištění a údržbu prováděnou uživatelem nesmějí provádět děti bez dozoru.
- Jestliže se v blízkosti zapnutého spotřebiče pohybují děti či domácí zvířata, dbejte zvýšené opatrnosti. Nedovolte dětem, aby si se spotřebičem hrály.
- Nepoužívejte zařízení v blízkosti snadno zápalných látek.
- Spotřebič nevystavujte působení atmosférických vlivů (deště, slunce atd.) a nepoužívejte jej v podmínkách zvýšené vlhkosti (koupelny, vlhké kempové chatky).
- Pravidelně kontrolujte stav napájecího kabelu. Jestliže dojde k poškození neodpojitelného napájecího kabelu, je nutné jej v zájmu prevence rizika vyměnit u výrobce, ve specializovaném servisu nebo zajistit provedení výměny kvalifikovanou osobou.
- Nepoužívejte zařízení s poškozeným napájecím kabelem či

vidlicí, jestliže zařízení spadlo nebo bylo jakkoliv jinak poškozeno či nefunguje správně. Nikdy neprovádějte opravy přístroje, hrozí nebezpečí úrazu. Poškozené zařízení odevzdejte do příslušného servisu, který provede kontrolu či opravu. Jakékoliv opravy mohou provádět pouze autorizované servisní podniky. Nesprávně provedená oprava může vést k vážnému ohrožení uživatele.

- Používejte pouze originální příslušenství nebo příslušenství doporučená výrobcem. Používání příslušenství nedoporučených výrobcem může vést k poškození zařízení a ohrozit bezpečnost uživatele.
- S ohledem na vysokou teplotu je nutné zachovávat během vytahování hotových pokrmů, odstraňování horkého tuku nebo jiných horkých kapalin obzvláštní opatrnost. Ze zařízení může unikat horká pára.
-  Zařízení disponuje funkcí ohřevu. Zařízení musí být používáno opatrně. Dotýkejte se jen k tomu určených povrchů. Používejte ochranné oděvy (chňapky apod.)
- Před uložením počkejte, až zařízení vychladne. Napájecí kabel nenavíjejte na horké zařízení.
- Neumísťujte do zařízení výrobky z lepenky, papíru, plastu a jiné hořlavé a tavné předměty.
- Během chodu zařízení nepřesouvejte ani nepřenášejte. Zařízení nechte zcela vychladnout.
- Nepoužívejte kovové příbory nebo ostré kuchyňské nástroje, protože by mohly poškodit speciální nepřilnavou vrstvu topných roštů.
- Topné rošty lze vytahovat a vyměňovat jen po vystydnutí zařízení.



Zařízení splňuje požadavky směrnic Evropské unie:

- Elektrická zařízení určená pro používání v určitých mezích napětí - Low voltage directive (LVD)
- O elektromagnetické kompatibilitě - Electromagnetic compatibility (EMC)

Výrobek je opatřen označením CE na popisném štítku



Je-li produkt označen tímto symbolem přeškrtnuté popelnice, podléhá produkt evropské směrnici 2012/19/EU. Seznamte se s požadavky místního systému zpětného odběru elektrických a elektronických zařízení. Postupujte v souladu s místními platnými předpisy. Výrobek nevyhazujte s běžným domácím odpadem. Odborná likvidace starého produktu předchází potenciálnímu poškození životního prostředí a zdraví.

Informace o ochraně životního prostředí

Obal se skládá pouze z nezbytně nutných prvků. Byla vynaložena veškerá péče pro snadné třídění tří složek obalu: karton (krabice), polystyrénová pěna (vnitřní ochrana) a polyethylen (sáčky, ochranný arch). Zařízení je vyrobeno z materiálů, které lze recyklovat a po demontáži provedené specializovanou firmou znovu použít. Dodržujte místní předpisy o likvidaci obalových materiálů, použitých baterií a zařízení po skončení životnosti.



Produkt byl vyroben z vysoce kvalitních materiálů a složek, které lze recyklovat a opakovaně používat.

## TECHNICKÉ ÚDAJE

Výkon: 750W

Napájení: 220-240V~50/60Hz



1. Víko
2. Spona
3. Kontrolka napájení
4. Kontrolka termostatu
5. Topné rošty (5a: k opékání, 5b: na wafle, 5c: ke grilování)
6. Západky topných roštů

### PŘED PRVNÍM POUŽITÍM

1. Odstraňte všechny papíry, lepenku, fólie, které chrání zařízení a jeho díly. Doporučuje se první spuštění za účelem „vypálení“ konzervačních látek ze zařízení. Zařízení nechte spuštěné na několik minut, abyste se zbavili pachu nového zařízení. Během této doby může zařízení uvolňovat malé množství kouře. Je to normální jev.
2. Vyčistěte zařízení podle pokynů obsažených v kapitole ČIŠTĚNÍ A ÚDRŽBA.

### VOZÍMÁNÍ TOPNÝCH ROŠTŮ

Pro vyjmutí topných roštů uvolněte blokující západky topných roštů a vytáhněte topné rošty. Pro vložení topných roštů usadte rošty do háčků a následně je přitlačte, aby západky zablokovaly rošt.

### POUŽÍVÁNÍ ZAŘÍZENÍ

Připravte si nezbytné suroviny.

Umístěte do zařízení vybrané topné rošty.

1. Připojte zařízení k proudu. Rozsvítí se kontrolky napájení a termostatu. Zařízení se začne zahřívat.
2. Po zhasnutí kontrolky termostatu zařízení dosáhlo vysoké teploty a je připraveno k práci.
3. Umístěte ingredience rovnoměrně na dolní topný rošt.
4. Zavřete víko.
5. Během práce zařízení se bude kontrolka termostatu rozsvěcet a zhasínat. Termostat bude udržovat odpovídající teplotu.
6. Čas úpravy produktů představuje průměrně 5 až 15 minut a závisí na použitých ingrediencích a chuťových preferencích.

POZOR: Během úpravy produktů může zpod víka zařízení unikat horká pára.

7. Pro vyjmutí připravených produktů otevřete horní víko a vytáhněte je výhradně s pomocí dřevěné nebo plastové lopatky.
8. Před zahájením přípravy další dávky surovin zavřete zařízení, aby se topné rošty zahřály na odpovídající teplotu, až zhasne kontrolka termostatu (3), bude zařízení připraveno.
9. Po zakončení pečení vytáhněte zástrčku ze zásuvky a nechte zařízení vychladnout.

### ČIŠTĚNÍ ZAŘÍZENÍ

1. Před přistoupením k čištění zařízení vytáhněte zástrčku ze zásuvky a počkejte, až zařízení vychladne.
2. Čistěte s pomocí vlhkého a následně suchého hadříku (případně papírové utěrky).
3. Hůře odstranitelné zbytky namažte malým množstvím jedlého oleje a po několika minutách je jemně odstraňte dřevěnou lopatkou.
4. Nečistěte topné rošty ostrými, drsnými hadříky nebo houbičkami ani nepoužívejte čisticí prášky, protože mohou poškodit hladký nepřilnavý povrch roštů.
5. Neponořujte zařízení do vody.



## Dôležité informácie

- Pred zahájením používania zariadenia si prečítajte návod na obsluhu a postupujte podľa v ňom obsiahnutých pokynov. Výrobca nezodpovedá za škody spôsobené používaním zariadenia v rozpore s jeho určením alebo jeho nesprávnou obsluhou. Návod na obsluhu uschovajte, aby ho bolo možné využiť tiež počas neskoršieho používania výrobku.
- Zariadenie slúži výhradne na domáce použitie. Nepoužívajte ho na iné účely, ktoré sa nezhodujú s jeho určením.
- Zariadenie pripojte len k zásuvke s uzemnením s charakteristikou zodpovedajúcou hodnotám na typovom štítku.
- Skontrolujte, či celkový príkon všetkých zariadení pripojených k nástennej zásuvke neprekračuje maximálnu záťaž poistky.
- Pokiaľ využívate predlžovaciu šnúru, skontrolujte, či celkový príkon techniky pripojenej na predlžovacej šnúre neprekračuje parametre zaťaženia predlžovacej šnúry. Kábel predlžujúcej šnúry položte tak, aby sa zamedzilo náhodným potiahnutím a zakopnutím o neho. Uistite sa, že je predlžovacia šnúra s uzemnením, 3žilová so zásuvkou so uzemňovacím kolíkom.
- Nedovoľte, aby napájací kábel visel na hrane stolu alebo police alebo aby sa dotýkal horúcich povrchov.
- Zariadenie je určené na ovládanie s pomocou externého časového spínača, samostatného diaľkového ovládača alebo iného zariadenia, ktorým možno prístroj automaticky spúšťať.
- Počas údržby zariadenie vždy bezpodmienečne odpojte od napájania.
- Pri odpájaní napájacieho kábla ho vždy vytiahnite zo zásuvky

tak, že ho budete držať za zástrčku. Nikdy nevyťahujte napájací kábel ťahaním za kábel, pretože by sa mohla poškodiť zástrčka alebo kábel a v extrémnom prípade môže dokonca dôjsť k smrteľnému úrazu prúdom.

- Je zakázané ponechávať zariadenie zapnuté a zapojené do zásuvky bez dozoru.
- Zariadenie neponárajte do vody ani do žiadnej inej kvapaliny.
- Zariadenie musí byť pravidelne čistené podľa pokynov popísaných v časti o čistení a údržbe zariadenia.
- Zariadenie neumiestňujte blízko zdrojov tepla, elektrických vykurovacích telies alebo na horúcu rúru. Neumiestňujte ho na žiadne iné zariadenia.
- Toto zariadenie môže byť používané deťmi vo veku minimálne 8 rokov a osobami so zníženými fyzickými a psychickými schopnosťami a osobami s nedostatkom skúseností a bez znalosti prístroja, pokiaľ bude zaistený dohľad alebo inštruktáž ohľadom používania zariadenia bezpečným spôsobom tak, aby boli zrozumiteľné s tým spojené riziká. So zariadením si nesmú hrať deti. Deti bez dohľadu nesmú vykonávať čistenie a údržbu zariadenia.
- Počas používania zariadenia zachovávajte zvláštnu opatrnosť, pokiaľ sa v blízkosti nachádzajú deti alebo domáce zvieratá. Nepripusťte, aby si so zariadením hrali deti.
- Zariadenie nepoužívajte v blízkosti horľavých materiálov.
- Zariadenie nevystavujte pôsobeniu atmosférických podmienok (dažďa, slnka atď.), ani ho nepoužívajte v podmienkach so zvýšenou vlhkosťou (kúpeľne, vlhké chaty).
- Pravidelne kontrolujte stav napájacieho kábla. Pokiaľ sa poškodil neodpojitelný kábel napájania, musí byť vymenený u výrobcu alebo v špecializovanom servise, prípadne inou kvalifikovanou osobou, aby nevzniklo nebezpečenstvo.

- Nepoužívajte zariadenie s poškodeným napájacím káblom, zástrčkou alebo pokiaľ Vám spadlo alebo bolo poškodené akýmkoľvek iným spôsobom, prípadne pokiaľ nepracuje správne. Zariadenie sami neopravujte, inak hrozí úraz. Poškodené zariadenie odovzdajte do príslušného servisu kvôli kontrole alebo vykonaniu opravy. Všetky opravy môžu robiť výhradne oprávnené servisy. Nesprávne urobená oprava môže pre užívateľa predstavovať vážne nebezpečenstvo.
- Používajte iba originálne príslušenstvo k zariadeniu alebo príslušenstvo odporúčané výrobcom. Používanie príslušenstva neodporúčaného výrobcom môže viesť k poškodeniu zariadenia a ohroziť bezpečnosť používania.
- S ohľadom na vysokú teplotu je potrebné zachovať behom vyberania hotových jedál, odstraňovania horúceho tuku alebo iných horúcich tekutín zvláštnu opatrnosť. Zo zariadenia môže unikať horúca para.
-  Zariadenie disponuje funkciou ohrievania. Zariadenie používajte opatrne. Dotýkajte sa len k tomu určených povrchov. Používajte ochranné oblečenie (chňapky apod.)
- Pred uložením počkajte, než zariadenie vychladne. Napájací kábel nenavíjajte na horúce zariadenie.
- Nevkladajte do zariadenia výrobky z lepenky, papiera, plastu a iné horľavé a tavné predmety.
- Počas chodu zariadenie nepresúvajte ani neprenášajte. Zariadenie nechajte úplne vychladnúť.
- Nepoužívajte kovové príbory alebo ostré kuchynské nástroje, pretože by mohli poškodiť špeciálnu nelepiacu vrstvu ohrievacích roštov.
- Ohrievacie rošty sa môžu vysunúť a vymeniť až po

vychladnutí zariadenia.

- CE** Zariadenie zodpovedá nárokom smerníc Európskej únie:
- Smernica pre nízke napätie - Low voltage directive (LVD)
  - Elektromagnetická kompatibilita - Electromagnetic compatibility (EMC)
- Výrobok je na typovom štítku označený CE



Pokiaľ sa na zariadení nachádza symbol preškrtnutého odpadkového koša, znamená to, že sa na tento výrobok vzťahujú ustanovenia európskej smernice 2012/19/EU. Zoznámte sa s podmienkami týkajúcimi sa miestneho systému zberu elektrického a elektronického odpadu. Postupujte v súlade s miestnymi predpismi. Tento produkt nie je možné vyhodiť spoločne s bežným domácim odpadom. Správne odstránenie starého výrobku zabraňuje prípadným negatívnym následkom na prírodné prostredie a na ľudské zdravie.

#### Informácie o ochrane životného prostredia

Balenie obsahuje len nevyhnutné súčasti. Bolo vyvinuté všetko úsilie, aby tri materiály tvoriace obal šlo ľahko oddeliť: lepenku (škatuľa), polystyrénovú penu (ochrana vnútra) a polyetylén (vrecká, ochranná fólia). Zariadenie bolo vyrobené z materiálov, ktoré sa dajú recyklovať a znovu použiť po ich demontovaní špecializovanou firmou. Dodržujte miestne predpisy týkajúce sa likvidácie obalových materiálov, použitých batérií a nepotrebných zariadení.



Výrobok bol vyprodukovaný z vysoko kvalitných materiálov a súčiastok, ktoré možno recyklovať a znovu použiť.

#### TECHNICKÉ ÚDAJE

Výkon: 750W

Napájanie: 220-240V~50/60Hz

1. Veko
2. Spona
3. Kontrolka napájania
4. Kontrolka termostatu
5. Ohrievacie rošty (5a: na pečenie, 5b: na wafle, 5c: na grilovanie)
6. Západky ohrievacích roštov

### PRED PRVÝM POUŽITÍM

1. Odstráňte všetok obalový materiál, ktorý chráni zariadenie a jeho diely. Odporúča sa prvé spustenie za účelom „vypálenia“ konzervačných látok zo zariadenia. Zariadenie nechajte zapnuté niekoľko minút, aby ste sa zbavili pachu nového zariadenia. Behom tohto času môže zariadenie uvoľňovať malé množstvo dymu. Je to normálny jav.
2. Vyčistite zariadenie podľa inštrukcií obsiahnutých v kapitole ČISTENIE A ÚDRŽBA.

### VYBERANIE OHRIEVACÍCH ROŠTOV

Pre vybratie ohrievacích roštov uvoľnite blokujúce západky ohrievacích roštov a vytiahnite ohrievacie rošty. Pre vloženie ohrievacích roštov usadte rošty do háčikov a potom ich pritlačte, aby západky zablokovali rošt.

### POUŽÍVANIE ZARIADENIA

Prípravte si potrebné suroviny.

Vložte do zariadenia vybrané ohrievacie rošty.

1. Pripojte zariadenie do zásuvky elektrického obvodu. Rozsvietia sa kontrolky napájania a termostatu. Zariadenie sa začne ohrievať.
2. Po zhasnutí kontrolky termostatu zariadenie dosiahlo prevádzkovú teplotu a je pripravené na prácu.
3. Vložte ingrediencie rovnomerne na dolný ohrievací rošt.
4. Zavrite veko.
5. Behom práce zariadenia sa bude kontrolka termostatu rozsvetovať a zhasínať. Termostat bude udržiavať potrebnú teplotu.
6. Čas úpravy produktov predstavuje priemerne 5 až 15 minút a závisí na použitých ingredienciách a chuťových preferenciách.

POZOR: Behom úpravy produktov môže spod veka zariadenia unikať horúca para.

7. Pre vybratie pripravených produktov otvorte horné veko a vytiahnite je výhradne za použitia drevenej alebo plastovej lopatky.
8. Pred zahájením prípravy ďalšej dávky surovín zavrite zariadenie, aby sa ohrievacie rošty zahriali na potrebnú teplotu, až zhasne kontrolka termostatu (3) bude zariadenie pripravené.
9. Po ukončení grilovania vytiahnite zástrčku zo zásuvky a nechajte zariadenie vychladnúť.

### ČISTENIE ZARIADENIA

1. Pred zahájením čistenia zariadenia vytiahnite zástrčku zo zásuvky a počkajte, až zariadenie vychladne.
2. Čistite pomocou vlhkej a potom suchej handričky (prípadne papierovej utierky).
3. Horšie odstrániteľné zvyšky namažte malým množstvom jedlého oleja a po niekoľkých minútach ich jemne odstráňte drevenou lopatkou.
4. Nečistite ohrievacie rošty drsnými handričkami alebo špongiami ani nepoužívajte čistiace prášky, pretože môžu poškodiť hladký, nelepíaci povrch roštov.
5. Neponárajte zariadenie do vody.





## Fontos információk

- A készülék használatának megkezdése előtt kérjük, olvassa el a használati utasítást és kövesse a benne foglalt utasításokat. A készülék nem rendeltetésszerű használatából vagy nem megfelelő kezeléséből eredő károkért a gyártó felelősséget nem vállal. A használati utasítást őrizze meg, hogy a termék jövőbeni használata során is használni tudja.
- A készülék kizárólag háztartási használatra alkalmas. Más, nem rendeltetésszerű célokra nem használható.
- A készüléket földelt, az adattáblán feltüntetett értékeknek megfelelő aljzatba csatlakoztassa.
- Győződjön meg arról, hogy az aljzatba csatlakoztatott berendezések teljes áramfelvétele nem haladja meg a biztosíték maximális teljesítményét.
- Amennyiben hosszabbítót vesz igénybe, ellenőrizze, hogy a hosszabbítóhoz csatlakoztatott berendezések teljes áramfelvétele nem haladja meg a hosszabbító teljesítményének paramétereit. A hosszabbító vezetékét helyezze el úgy, hogy véletlen ne lehessen rálépni vagy megbotlani. Győződjön meg arról, hogy a hosszabbító vezetéke 3-eres földelt, az aljzat pedig földelőtüskével rendelkezik.
- Ne engedje, hogy a tápvezeték az asztal vagy pult szélén lelógjon, illetve forró felülethez érjen.
- A készüléket külső időzített kapcsolóval, külön távirányítóval vagy egyéb, a berendezés automatikus kapcsolását biztosító készülékkel nem használható.
- Karbantartás előtt mindig és feltétlenül, a csatlakozódugót húzza ki az aljzataból.
- A tápvezetékét az aljzataból mindig a csatlakozódugónál tartva húzza ki. A tápvezetékét az aljzataból vezetéknél fogva

sose húzza, mivel a csatlakozódugó vagy a vezeték megsérülhet, szélsőséges esetekben halállal járó áramütést okozhat.

- Soha ne hagyja a készüléket felügyelet nélkül, amíg csatlakoztatva van az aljzathoz.
- A készüléket vízbe vagy egyéb folyadékba ne merítse.
- A készüléket a Tisztítás és karbantartás részben foglaltak szerint, rendszeresen tisztítsa.
- A készüléket hőforrás, láng, elektromos fűtőelem közelében vagy forró sütőre ne helyezze. A készüléket egyéb más berendezésre ne tegye.
- A készüléket nem használhatják 8 éven aluli gyermekek és fizikai vagy mentális fogyatékkal élő személyek, vagy olyan ember akinek nincs megfelelő tapasztalata vagy tudása a készülékkel kapcsolatban. Kivéve ha felügyelet alatt vannak vagy a készülék biztonságos használatával kapcsolatosan, számukra érthető módon tájékoztatásban részesültek. Gyermekeknek tilos a készülékkel játszani. Felügyelet nélkül a gyermekek a készülék tisztítását és karbantartását nem végezhetik.
- Különös óvatossággal használja a készüléket, ha a közelben gyermekek vagy háziállatok tartózkodnak. Ne engedje, hogy a gyermekek a készülékkel játszanak.
- A készüléket gyúlékony anyagok közelében ne használja.
- A készüléket kültéri behatások (eső, nap, stb.) előtt védje, valamint magas páratartalmú helységekben ne használja (fürdőszoba, nyirkos faházak).
- A tápvezeték állapotát rendszeresen ellenőrizze. Amennyiben leválaszthatatlanul rögzített tápkábel hibásodik meg, a veszély elkerülése érdekében kizárólag a gyártó, szakosodott szakszerviz vagy szakképesítéssel rendelkező

személy cserélheti ki.

- Hibás tápvezetékekkel vagy csatlakozódugóval, illetve ha a készülék leesett, más módon megsérült vagy nem megfelelő módon üzemel, a készüléket sosem vegye használatba. A készüléket önállóan ne javítsa, áramütést okozhat. A hibás készüléket ellenőrzés vagy javítás céljával megfelelő szakszervizben adja le. A készüléket kizárólag erre jogosult szervizek javíthatják. A nem megfelelőképpen végzett javítás a felhasználó számára komoly kockázatot jelent.
- A készülékhez kizárólag eredeti vagy a gyártó által ajánlott kellékeket használjon. A gyártó által nem ajánlott kellékek használata a készülék meghibásodását okozhatja és a felhasználó biztonságát veszélyezteti.
- A magas hőmérsékletre való tekintettel az elkészült ételek kivételekor, forró zsír és egyéb folyadékok eltávolításakor, fokozott óvatossággal járjon el. A készülékből forró gőz szállhat ki.
-  A készülék fűtő funkcióval ellátott. A készülékkel járjon el óvatosan. Kizárólag az erre rendeltetett felületekhez érjen. Védőruházat használata szükséges (edényfogó kesztyű, stb.)
- Mielőtt elrakná, várja meg míg a készülék lehűl. A tápvezetéket ne tekerje a forró készülék köré.
- A készülékbe kartonpapír, papír, műanyag és egyéb gyúlékony és olvadékony tárgyakat ne tegyen.
- A készüléket működése idején ne mozgassa, és ne helyezze át. Várja meg, míg a készülék teljesen lehűl.
- Ne használjon fém evőeszközt és éles konyhai eszközöket, melyekkel a sütőlapok tapadásmentes felületét felsértheti.
- A sütőlapok kizárólag a készülék lehűlése után vehetők ki.

**CE** A berendezés az Európai Unió irányelvei követelményeinek megfelel:

- Kisfeszültségi elektromos berendezés - Low voltage directive (LVD)
  - Elektromágneses összeférhetőség - Electromagnetic compatibility (EMC)
- A berendezés az adattáblán CE jelöléssel ellátott.



Amennyiben a berendezésen áthúzott szemeteskosár jelölés található, a termék a 2012/19/EU irányelv rendelkezései hatálya alá tartozik. Kérjük, ismerkedjen meg a helyi elektromos és elektronikus hulladékgyűjtési rendszer szabályaival. A helyi előírások szerint járjon el. A terméket háztartási hulladékokkal együtt nem dobja ki. Az elhasznált termék megfelelő ártalmatlanításával a természetre és emberi egészségre gyakorolt esetleges káros hatásait akadályozza meg.

#### Környezetvédelmi információk

A csomagolás kizárólag nélkülözhetetlen elemeket tartalmaz. Minden erőfeszítést elkövettek annak érdekében, hogy a csomagolás három komponense könnyel elkülöníthető legyen: karton (doboz), polisztirol (belső védelem) és polietilén (zacskók, védőlap). A berendezés újrahasznosítható anyagokból készült, erre szakosodott cég által elvégzett szétszerelését követően elemei újra használhatók. A helyi csomagolóanyagok, elhasznált elemek és felesleges berendezések ártalmatlanítására vonatkozó előírások betartása szükséges.



A termék kiváló minőségű, újrahasznosítható anyagokból és alkatrészekből készült.

#### **MŰSZAKI ADATOK**

Teljesítmény: 750W

Tápellátás: 220-240V~50/60Hz

- |                       |  |
|-----------------------|--|
| 1. Fedő               | 4. Termosztát jelzőlámpa   |
| 2. Csat               | 5. Sütőlapok (5a: szendvicssütéshez,<br>5b: gofrisütéshez, 5c: grillezéshez) |
| 3. Működésjelző lámpa | 6. Sütőlapok billenő zárja   |

### ELSŐ HASZNÁLAT ELŐTT

- Távolítsa el a készüléket és elemeit biztosító papírokat, kartonokat és fóliákat. Első használata előtt ajánlott a készülékhez használt konzerválószerke "kiégetése", ezért a készüléket kapcsolja be üresen. Hagyja bekapcsolva néhány percre, hogy megszabaduljon a kellemetlen szagtól. Ennek során a készülékből kis mennyiségű füst szállhat ki. Ez normális jelenség.
- A készüléket tisztítsa a TISZTÍTÁS ÉS KARBANTARTÁS fejezetben leírtak szerint.

### SÜTŐLAPOK KIEMELÉSE

A sütőlapok kiemeléséhez oldja fel a billenő zárat és vegye ki a lapokat. A sütőlapok visszahelyezéséhez tegye a lapokat a reteszekre és nyomja addig, míg bekattannak.

### BERENDEZÉS HASZNÁLATA

Készítse elő az ételleket.

A készülékbe helyezze be a kiválasztott sütőlapot.

- A készüléket helyezze áram alá. Ekkor bekapcsol a működésjelző és a termosztát lámpa. A készülék melegíteni kezd.
- A termosztát lámpájának kikapcsolása jelzi, hogy a készülék elérte a megfelelő hőmérsékletet és sütésre kész.
- Az ételt helyezze el egyenletesen az alsó sütőlapra.
- A felső lapot csukja le.
- A készülék működése során a termosztát lámpája ki-be kapcsol. Ez jelzi, hogy a termosztát a megfelelő hőmérsékletet tartja fenn.
- A termékek sütési ideje 5-15 perc a felhasznált termékektől és a felhasználó igényétől függően. FIGYELEM: A termékek sütése során a felső lap alól forró gőz szállhat ki.
- A megsütött termékek a felső lap felnyitása után, kizárólag fa vagy műanyag lapát segítségével vehetők ki.
- A következő termékek behelyezése előtt zárja le a felső lapot és várja meg, míg a sütőlapok a megfelelő hőmérsékletet elérik és a készülék készenlétét jelző termosztát lámpája (3) kikapcsol.
- Miután a sütést befejezte húzza ki a dugót a fali aljzatból, és hagyja a készüléket lehűlni.

### KÉSZÜLÉK TISZTÍTÁSA

- Tisztítás előtt áramtalanítsa a készüléket és hagyja lehűlni.
- A lapokat tisztítsa nedves kendővel, majd törölje meg száraz kendővel (esetleg papír törölközővel).
- A makacsabb ráragadt élelmiszereket ecsetelje át kis mennyiségű étolajjal, majd pár perc eltelté után távolítsa el.
- A sütőlapokat ne tisztítsa súroló kendőkkel és szivacsokkal, valamint ne használjon súrolószereket, mivel a tapadásmentes felületet felsérthetik.
- A készüléket vízbe ne merítse.



## Pomembne informacije

- Pred začetkom uporabe naprave je treba prebrati navodila za uporabo ter ukrepati skladni z njihovimi določili. Proizvajalec ne odgovarja za škode, nastale kot posledica neustrezne uporabe oz. neustreznega ravnanja z napravo. Ta navodila za uporabo je treba shraniti, da bi jih lahko uporabljali tudi v prihodnosti.
- Naprava je namenjena uporabi izključljivo v gospodinjstvu. Uporabljati napravo izključljivo v skladu z namenom.
- Napravo je treba priključiti na ozemljeno vtičnico, ki odgovarja opisu na podatkovni ploščici.
- Preveriti je treba, ali skupna poraba toka naprav, ki so priklopljene na stensko vtičnico ne presega maksimalne obremenitve varovalke.
- Če se uporablja podaljšek, je treba preveriti, ali skupna poraba moči naprav, ki so priklopljene na podaljšek, ne presega parametrov obremenitve podaljška. Žico podaljška je treba namestiti na način, ki izključuje naključno spotikanje. Preveriti je treba, ali je podaljšek ozemljen, trožilni s ozemljeno vtičnico.
- Napajalna žica ne sme biti obešena na robu mize ali police, isto tako ne sme se dotikati vročih površin.
- Napravo se ne sme upravljati z zunanjim časovnim stikalom, daljinskim upravljalnikom oz. drugo opremo, ki napravo lahko avtomatsko izklopi.
- Pred začetkom vzdrževalnih del je treba napravo nujno izklopiti iz napajanja.
- Med odstranjevanjem napajalne žice je treba vedno držati za vtičnico. Nikoli ne vleci za kabel, ker na ta način se lahko poškoduje vtičnica oz. kabel, v skrajnih primerih pa celo pride do smrtonosnega električnega udara.

- Ko je naprava priklopljena na vtičnico, je ne smete pustiti brez nadzora.
- Naprave na dati v vodo ali kakšno drugo tekočino.
- Napravo je treba redno čistiti, skladno s priporočili, ki jih določa poglavje o Čiščenju in vzdrževanju.
- Naprave na nameščati v bližini virov toplote, plamena, električnega grelca oz. na vroči pečici. Naprava se ne sme nahajati na kakšni drugi napravi.
- Napravo lahko uporabljajo otroki od 8 let starosti, fizično omejene, duševno motene osebe ter ljudje, ki nimajo izkušenj s tovrstno opremo, vendarle samo takrat, ko jim je zagotovljen nadzor oz. usposabljanje glede varne uporabe, tako da se seznanijo z morebitnimi tveganji. Otroki se ne smejo igrati z napravo. Otroki ne smejo čistiti in vzdrževati naprave brez nadzora odraslih. Če so v bližini naprave ali hišni ljubimčki, je treba med uporabo aparata biti posebno pozoren. Otroki se ne smejo igrati z napravo.
- Naprave ne uporabljati v bližini vnetljivih snovi.
- Naprave ne izpostavljati vremenskim razmerjem (dež, sonce in drugo) ter ne uporabljati v pogojih povišane vlažnosti (kopalnica, vlažne kemping hiše).
- Občasno je treba preveriti stanje napajalne žice. V primeru, ko pride do poškodbe napajalne žice, jo je treba zamenjati pri proizvajalcu oz. v pooblaščenem servisnem podjetju, da se preprečijo morebitne nevarnosti.
- Ne uporabljati naprave, ko sta napajalna žica ali vtičnica pokvarjena, ko je naprava na katerikoli drugi način poškodovana oz. njeno delovanje ni pravilno. Naprave ne popravljajte sami (nevarnost električnega udara). Poškodovano napravo dostavite v pristojno servisno podjetje, kjer bo le-ta pregledana in po potrebi popravljena.



Kakršnakoli popravila naj opravljajo samo pooblaščen servisna podjetja. Neustrezno popravilo predstavlja veliko nevarnost za uporabnika.

- Uporablajte samo originalne oz. s strani proizvajalca priporočene dodatke in pripomočke. Uporaba neustreznih dodatkov lahko privede do poškodbe naprave ter nevarnosti za človekovo zdravje.
- Kajti naprava deluje pri visoki temperaturi, je treba biti posebno pozoren med odstranjevanjem skuhanih jedi, odstranjevanjem vroče maščobe oz. drugih vročih tekočin. Naprava lahko oddaja vročo paro.
-  Naprava opremljena z ogrevalno funkcijo. Z napravo je potrebno ravnati previdno. Dotikati se samo teh površin, ki so za to namenjene. Uporabite zaščitno obleko (kuhinjske rokavice in dr.)
- Pred skladiščenjem počakati, da se naprava ohladi. Napajalnega kabla ne navijati okrog vroče naprave.
- V napravo ne smete staviti izdelkov z lepenke, papirja, plastike in drugih vnetljivih oz. topljivih predmetov.
- Med delovanjem naprave ne prenašati in ne premikati. Napravo je treba pustiti, da se ohladi.
- Ne uporabljati kovinskega pribora ali ostrih kuhinjskih pripomočkov, kajti ta lahko poškodujejo prevleko proti prijemanju.
- Žarne plošče odstranjevati in zamenjati samo takrat, ko je naprava ohlajena.

- CE** Naprava je skladna z zahtevami smernic Evropske unije:
- Niskonapetostne električne instalacije - Low voltage directive (LVD)
  - Elektromagnetna združljivost - Electromagnetic compatibility (EMC)
- Izdelek označen s CE na podatkovni ploščici.



Če se na napravi nahaja oznaka - prekrižan zabojnik za odpadke, to pomeni, da za izdelek veljajo določila evropske smernice 2012/19/EU. Seznaniti se je treba z lokalnimi zahtevami za zbiranje električnih ter elektronskih odpadkov. Ukrepati je treba v skladu z lokalnimi predpisi. Izdelka se ne sme odstranjevati skupaj z navadnimi odpadki. Ustrezno odstranjevanje starega izdelka pomaga izključiti morebitne negativne učinke na okolje in človekovo zdravje.

#### Podatki za varovanje okolja

Komplet vsebuje samo potrebne elemente. Prizadevali smo si, da bodo vsi tri elementi embalaže lahko odstranljivi: karton (škatla), polistirenska pena (zunanja zaščita) in polietilen (vreče, zaščitni plast). Naprava izvedena iz materialov, ki se lahko reciklirajo, ter jih lahko po demontaži s strani strokovnega podjetja ponovno uporabljamo. Upoštevati je treba lokalne predpise za odstranjevanje embalaž, porabljenih baterij ter nepotrebnih naprav.



Naprava izdelana iz visokokakovostnih materialov ter komponent, ki se lahko reciklirajo in ponovno uporabijo.

#### TEHNIČNI PODATKI

Moč: 750W

Napajanje: 220-240V~50/60Hz

1. Pokrov
2. Sponka
3. Kontrolna lučka napajanja.
4. Kontrolna lučka termostata.
5. Žarne plošče (5a: za sendviče, 5b: za vafle, 5c: za peko na žaru)
6. Zapahi za žarne plošče

#### **PRED PRVO UPORABO**

1. Odstranite papir, karton in folijo, ki ščiti napravo ter njene komponente. Cilj prvega zagona naprave naj bo odstranitev konzervansov. Napravo pustiti vklopljeno za nekaj minut, da se odstrani tovarniška vonj. V tem času lahko naprava oddaja nekaj dima. To je normalen pojav.
2. Očistite napravo, upoštevajte priporočila iz glave ČIŠČENJE IN VZDRŽEVANJE.

#### **ODSTRANJEVANJE ŽARNIH PLOŠČ**

Za odstranitev žarnih plošč je potrebno sprostiti zapahe ter odstraniti žarne plošče. Za pritrditev žarnih plošč je treba ploščo namestiti na kavljih ter pritisniti tako, da se plošča zakleni.

#### **UPORABA NAPRAVE**

Pripravite potrebne sestavine.

V napravi namestite izbrane žarne plošče.

1. Priklopite napravo na napajanje. Kontrolne lučke napajanja in termostata se zasvetijo. Naprava se začne segreti.
2. Ugasnitev kontrolne lučke termostata pomeni, da je naprava dosegla visoke temperature in je pripravljena za delo.
3. Sestavine namestite enakomerno na spodnji žarni plošči.
4. Zaprite pokrov
5. Med delovanjem naprave kontrolna lučka termostata izmenično sveti in ugasne. Termostat bo ohranjal ustrezno temperaturo.
6. Čas obdelave jedi je povprečno od 5 do 15 minut, odvisno od sestavin ter pričakovanega okusa. **POZOR:** Med obdelavo jedi naprava lahko odda vročo paro.
7. Za odstranitev pripravljene jedi je potrebno dvigniti zgornji pokrov ter jedi odstraniti le s pomočjo lesene ali plastične lopatice.
8. Pred pripravo naslednje jedi je treba napravo zapreti, da se žarne plošče spet segrejo do ustrezne temperature. Ko plošče dosežejo zaželeno temperaturo, lučka termostata (3) ugasne, kar poroča o pripravljenosti naprave.
9. Po končani peki je treba vtič potegniti iz vtičnice ter napravo pustiti, naj se ohladi.

#### **ČIŠČENJE NAPRAVE**

1. Pred začetkom čiščenja e tena vtič potegniti iz omrežne vtičnice ter počakati, da se naprava ohladi.
2. Čistiti z vlažno krpico, nato s suho (ali papirnato brisačo).
3. Težko odstranljive ostanke premazati z majhno količino jedilnega olja ter čez nekaj minut rahlo odstraniti z leseno lopatico.
4. Žarnih plošč se ne sme čistiti z ostrimi, adhezivnimi krpicami ali gobicami, kajti ta lahko poškodujejo prevleko proti prijemanju.
5. Naprave nikoli ne potaplajte v vodo.



## Važne obavijesti

- Prije uporabe stroja pročitajte upute za rukovanje i slijedite upute sadržane u njima. Proizvođač ne odgovara za štete uzrokovane uporabom uređaja suprotno njezinoj namjeni ili neodgovarajućim rukovanjem. Molimo sačuvajte ovaj priručnik, tako da možete ga koristiti također tijekom kasnijeg korištenja proizvoda.
- Uređaj se koristi samo za domaću upotrebu. Ne koristiti za druge svrhe, koje nisu u skladu sa svojom namjenom.
- Uređaj mora biti priključen isključivo u uzemljenu utičnicu s obilježjima u skladu s vrijednostima na tipskoj pločici.
- Pobrinite se da ukupna potrošnja energije svih uređaja priključenih na zidnu utičnicu ne prelazi maksimalno opterećenje osigurača.
- Ako koristite produžni kabel, provjerite da ukupna potrošnja energije uređaja koji su priključeni na produžni kabel ne prekorači parametra njegovog opterećenja. Žicu produžnog kabela treba smjestiti na takav način da se izbjegnu slučajne udarce i okidanje. Provjerite je li kabel uzemljen, s 3 žicama, i utičnicom s uzemljenjem.
- Nemojte dopustiti da kabel napajanja visi na rubu stola ili police ili dodira vruće površine.
- Uređaj nije namijenjen za upravljanje preko vanjskog timera, odvojenog daljinskog upravljača, ili druge opreme koja može automatski uključiti uređaj.
- Prije radova održavanja treba uvijek bezuvjetno isključiti uređaj iz jedinice napajanja.
- Prilikom isključivanja kabela za napajanje uvijek ga izvući iz utičnice držeći utikač. Nikad ne iskopčajte strujni kabel povlačenjem kabela jer bi to moglo dovesti do oštećenja utikača ili kabela, u ekstremnim slučajevima može čak dovesti

- do fatalnog strujnog udara.
- Ne ostavljajte opremu uključenu u utičnicu bez nadzora.
  - Ne uranjajte uređaj u vodu ili neku drugu tekućinu.
  - Uređaj treba redovito čistiti u skladu s preporukama opisanima u odjeljku o čišćenju i održavanju.
  - Ne postavljajte uređaja blizu izvora topline, plamena, električnog grijaćeg elementa ili na vrućoj peći. Nemojte stavljati na bilo kojem drugom uređaju.
  - Ovu opremu mogu koristiti djeca od najmanje 8 godina, osobe sa smanjenim fizičkim, mentalnim mogućnostima i ljudi s nedostatkom iskustva i znanja, ako će se osigurati nadzor ili instruktažu u vezi s upotrebom opreme na siguran način, da bi dobro razumijeli povezani rizici. Djeca ne mogu se igrati opremom. Djeca bez nadzora ne mogu čistiti i održavati opremu.
  - Budite oprezni prilikom korištenja uređaja kada u blizini ima djece ili kućnih ljubimaca. Nemojte dopustiti djeci da se igraju s uređajem.
  - Ne upotrebljavajte uređaja u blizini zapaljivih materijala.
  - Nemojte izlagati uređaj vremenskim uvjetima (kiša, sunce, itd) i nemojte koristiti u uvjetima visoke vlage (kupaonice, vlažne kabine).
  - Povremeno provjeravajte status kabela napajanja. Ako je neodvojivi kabel za napajanje oštećen treba ga zamijeniti kod proizvođača ili u specijalističkoj servisnoj radionici ili kod kvalificirane osobe radi izbjegavanja opasnosti.
  - Ne koristite uređaj s oštećenim kabelom za napajanje ili utikačom ako su pale ili su oštećene na bilo koji način ili nepravilno rade. Nemojte samostalno popravljati uređaj jer to može uzrokovati strujni udar. Neispravan uređaj donesi u odgovarajući servisni centar za provjeravanje ili popravak.

Potrebni popravci mogu se izvršavati samo od strane ovlaštenih servisa. Nepravilan popravak može dovesti do ozbiljnih opasnosti za korisnika.

- Koristite samo originalni pribor za uređaj ili preporučen od strane proizvođača. Koristanje pribora koji nisu preporučeni od strane proizvođača može dovesti do oštećenja uređaja i ugroziti sigurnost korištenja.
- Zbog visoke temperature budite osobito oprezni prilikom vađenja ispečenih jela, uklanjanja vrela masti ili drugih vrela tekućina. Iz uređaja može izlaziti vruća para.
-  Uređaj ima funkciju grijanja. Uređaj se mora koristiti vrlo oprezno. Dodirujte samo površine koje su za to namijenjene. Koristite zaštitnu odjeću (kuhinjske rukavice i sl.).
- Prije pohrane pričekajte da se uređaj ohladi. Nemojte namatati kabel za napajanje oko vrućeg uređaja.
- U uređaj ne stavljajte proizvode od kartona, papira, plastike i drugih lako zapaljivih ili topljivih predmeta.
- Tijekom rada nemojte pomicati niti prenositi uređaj. Uređaj se mora ostaviti da se u potpunosti ohladi.
- Nemojte koristiti metalni pribor za jelo niti oštru kuhinjsku opremu, jer mogu oštetiti posebnu neprianjajuću oblogu grijaćih ploča.
- Grijaće ploče mogu se vaditi i mijenjati tek kad se uređaj ohladi.

- CE** Uređaj je kompatibilan sa zahtjevima direktiva EU:
- Niskonaponski električni uređaj - Low voltage directive (LVD)
  - Elektromagnetska podudarnost - Electromagnetic compatibility (EMC)
- Proizvod označen CE na natpisnoj pločici



Ako uređaj ima znak prekrštenog kontejnera za smeće, to znači da je proizvod pokriven odredbama Europske direktive 2012/19/EU. Molimo pogledajte zahtjeve lokalnog sustava za prikupljanje električnog i elektroničnog otpada. Postupajte u skladu s lokalnim propisima. Ne bacajte ovaj proizvod zajedno s kućnim otpadom. Pravilno odlaganje isluženog uređaja će spriječiti potencijalne negativne posljedice za prirodni okoliš i ljudsko zdravlje.

#### Informacije o zaštiti okoliša

Paket uključuje samo neophodne elemente. Pobrini se da tri komponente materijala za pakiranje lako se odvajaju: karton (kutija), polistirenska pjena (zaštita iznutra) i polietilen (vrećice, zaštitna folija). Uređaj izrađen od materijala koji se mogu reciklirati i ponovo upotrijebiti nakon demontaže od strane specijalizirane tvrtke. Poštujte lokalne propise o odlaganju ambalaže, iskorištenih baterija i nepotrebne opreme.



Proizvod je izrađen od visokokvalitetnih materijala, koji se mogu reciklirati i ponovo upotrijebiti.

#### TEHNIČKI PODACI

Snaga: 750W

Napajanje: 220-240V~50/6Hz



1. Poklopac
2. Kopča
3. Kontrolna lampica napajanja
4. Kontrolna lampica termostata
5. Grijaće ploče (5a: za pečenje, 5b: za vafle, 5c: za roštilj)
6. Zatvarači grijaćih ploča

### **PRIJE PRVOG KORIŠTENJA**

1. Uklonite sve papire, kartone, folije koji štite uređaj i njegove dijelove. Prije prvog korištenja preporučuje se puštanje uređaja u rad kako bi se "spalile" sve tvari za održavanje. Uređaj ostavite uključen nekoliko minuta kako bi se uklonio tvornički miris. Tada iz uređaja može izlaziti malo dima. To je normalna pojava.
2. Uređaj očistite prema uputama iz poglavlja ČIŠĆENJE I ODRŽAVANJE

### **VAĐENJE GRIJAĆIH PLOČA**

Kako biste izvadili grijaće ploče, oslobodite zatvarače koji blokiraju ploče i izvadite ih. Za umetanje grijaćih ploča postavite ploču u kukice i zatim pritisnite da bi se zatvarači zatvorili.

### **KORIŠTENJE UREĐAJA**

Pripremite neophodne proizvode.

U uređaj stavite izabrane grijaće ploče.

1. Uključite uređaj u struju. Upalit će se kontrolne lampice napajanja i termostata. Uređaj će se početi zagrijavati.
2. Kad se ugasi kontrolna lampica termostata, uređaj je postigao visoku temperaturu i spreman je za rad.
3. Ravnomjerno postavite sastojke na donju grijaću ploču.
4. Zatvorite poklopac.
5. Dok uređaj radi, kontrolna lampica termostata će se paliti i gasiti. Termostat će održavati odgovarajuću temperaturu.
6. Vrijeme potrebno za pripremu jela u prosjeku iznosi od 5 do 15 minuta i ovisi o korištenim proizvodima i željenom okusu.

NAPOMENA: Tijekom pripreme jela ispod poklopca uređaja može izlaziti vruća para.

7. Kako biste izvadili pripremljene proizvode, otvorite gornji poklopac i izvadite ih isključivo pomoću drvene ili plastične lopatice.
8. Prije nego što počnete s pripremom sljedećih proizvoda, zatvorite uređaj da bi se grijaće ploče zagrijale na odgovarajuću temperaturu i držite ga zatvorenim dok se ne ugasi kontrolna lampica termostata (3) koja pokazuje da je uređaj spreman.
9. Kad završite s pečenjem, izvadite utikač iz utičnice i ostavite uređaj da se ohladi.

### **ČIŠĆENJE UREĐAJA**

1. Prije nego počnete s čišćenjem uređaja, izvadite utikač iz utičnice i pričekajte dok se uređaj ne ohladi.
2. Čistite ga vlažnom, a zatim suhom krpicom (eventualno papirnatim ručnikom).
3. Ostatke proizvoda koji se teško uklanjaju, namažite malom količinom jestivog ulja i nakon nekoliko minuta nježno uklonite drvenom lopaticom.
4. Grijaće ploče nemojte čistiti oštrom, abrazivnim krpama ili spužvama, niti koristiti prašak za čišćenje, jer mogu oštetiti neprianjajuću oblogu ploča.
5. Nemojte potapati uređaj u vodu.



## σημαντικές πληροφορίες

- Πριν αρχίσετε να χρησιμοποιείτε τη συσκευή διαβάστε τις οδηγίες χρήσης και ακολουθήστε τις οδηγίες που αναφέρονται εκεί. Ο κατασκευαστής δεν φέρει ευθύνη για τις ζημιές που θα προκληθούν από χρήση της συσκευής με τρόπο ακατάλληλο από τον προορισμό της ή από ακατάλληλο χειρισμό της. Πρέπει να κρατήσετε τις οδηγίες χρήσης προκειμένου να τις χρησιμοποιήσετε ξανά κατά την επόμενη χρήση του προϊόντος.
- Η συσκευή προορίζεται μόνο για οικιακή χρήση. Μην χρησιμοποιήσετε τη συσκευή για τους σκοπούς άλλους από τον προορισμό της.
- Πρέπει να συνδέσετε τη συσκευή αποκλειστικά σε πρίζα με γείωση και με τα χαρακτηριστικά που να είναι συμβατά με τις τιμές που αναφέρονται στην ονομαστική πινακίδα.
- Πρέπει να ελέγξετε αν η πλήρης λήψη ηλεκτρικού ρεύματος από όλες τις συνδεδεμένες στην πρίζα μηχανές τοίχου να μην υπερβεί τη μέγιστη επιβάρυνση της ηλεκτρικής ασφάλειας.
- Αν χρησιμοποιήσετε την επέκταση, πρέπει να ελέγξετε αν η λήψη ενέργειας του συνδεδεμένου στην επέκταση εξοπλισμού αυτού να μην υπερβεί τις παραμέτρους επιβάρυνσής της. Το καλώδιο επέκτασης πρέπει να τοποθεθεί έτσι ώστε να αποφύγετε τυχαίο τράβηγμα ή να μη σκοντάψετε σε αυτό. Βεβαιωθείτε ότι η επέκταση έχει γείωση, με 3 σύρματα και την πρίζα με ακροδέκτη γείωσης.
- Μην επιτρέψετε το καλώδιο τροφοδοσίας να κρεμαστεί κάτω από την άκρη ενός τραπεζιού ή ραφιού ή να μην αγγίξει ζεστή επιφάνεια.
- Η συσκευή δεν προορίζεται για έλεγχο με εξωτερικό χρονοδιακόπτη, ξεχωριστό τηλεχειριστήριο ή άλλη διάταξη η οποία μπορεί να απενεργοποιήσει τη συσκευή αυτομάτως.

- Πριν από τις εργασίες συντήρησης πρέπει να αποσυνδέετε πάντα και πλήρως τη συσκευή από την ηλεκτρική ενέργεια.
- Αποσυνδέοντας το καλώδιο τροφοδοσίας πάντα πρέπει να το τραβάτε κρατώντας το φισ. Ποτέ μη.
- βγάλετε το καλώδιο τροφοδοσίας τραβώντας μόνο το καλώδιο γιατί έτσι μπορείτε να χαλάσετε το φισ ή το καλώδιο, και σε ακραίες περιπτώσεις, μπορείτε να πάθετε ηλεκτροπληξία.
- Δεν επιτρέπεται να αφήνετε τη συσκευή συνδεδεμένη στην πρίζα χωρίς εποπτεία.
- Μη βυθίζετε τη συσκευή στο νερό ή σε κανένα άλλο υγρό.
- Η συσκευή πρέπει να καθαρίζεται τακτικά σύμφωνα με τις προτάσεις που αναφέρονται στο μέρος περί Καθαρισμού και συντήρησης της συσκευής.
- Μην τοποθετείτε τη συσκευή κοντά σε πηγές θερμότητας, φλόγα, ηλεκτρική μονάδα θέρμανσης ή πάνω σε ζεστό φούρνο. Μην τοποθετείτε τη συσκευή μέσα σε άλλη συσκευή.
- Η παρούσα συσκευή επιτρέπεται να χρησιμοποιείται από παιδιά ηλικίας τουλάχιστον 8 ετών και από πρόσωπα με μειωμένες φυσικές και νοητικές ικανότητες καθώς και από πρόσωπα χωρίς εμπειρία και γνώση της συσκευής, αν διασφαλιστεί η εποπτεία ή η εκμάθηση χρήσης της συσκευής με τον ασφαλή τρόπο, έτσι ώστε οι σχετικοί κίνδυνοι να είναι γνωστοί. Τα παιδιά δεν επιτρέπεται να παίζουν με τη συσκευή. Τα παιδιά χωρίς εποπτεία δεν επιτρέπεται να καθαρίζουν ή να συντηρούν τη συσκευή.
- Πρέπει να είστε ιδιαίτερα προσεκτικοί όταν χρησιμοποιείτε τη συσκευή και όταν κοντά της βρίσκονται παιδιά ή ζώα συντροφιάς. Μην επιτρέπετε στα παιδιά να παίζουν με τη συσκευή.
- Μην χρησιμοποιήσετε εύφλεκτα υλικά κοντά στη συσκευή.

- Μην εκθέτετε τη συσκευή στη δράση των καιρικών συνθηκών (βροχή, ήλιος κλπ.) και μην τη χρησιμοποιήσετε σε συνθήκες αυξημένης υγρασίας (μπάνια, μουσκεμένα κάμπινγκ κλπ.).
- Περιοδικά ελέγχετε την κατάσταση του καλωδίου τροφοδοσίας. Αν το μη αφαιρούμενο καλώδιο τροφοδοσίας υποστεί φθορές πρέπει να αντικατασταθεί από τον κατασκευαστή ή σε ένα εξειδικευμένο συνεργείο ή από τον εξουσιοδοτημένο αντιπρόσωπο με σκοπό να αποφύγετε ενδεχόμενο κίνδυνο.
- Μην χρησιμοποιείτε τη συσκευή με χαλασμένο καλώδιο τροφοδοσίας, χαλασμένο φις ή όταν η συσκευή πέσει ή χαλάσει με οποιοδήποτε άλλο τρόπο ή όταν δεν λειτουργεί κατάλληλα. Μην επισκευάσετε τη συσκευή μόνοι σας. Παραδώστε τη χαλασμένη συσκευή στην κατάλληλη υπηρεσία σέρβις με σκοπό να ελεγχθεί ή να επισκευαστεί. Όλες οι επισκευές μπορούν να εκτελεστούν αποκλειστικά από τις εξουσιοδοτημένες υπηρεσίες σέρβις. Ακατάλληλα εκτελεσμένες επισκευές μπορεί να αποτελέσουν σημαντικό κίνδυνο για τον χρήστη της.
- Χρησιμοποιείτε μόνο τα γνήσια αξεσουάρ για τη συσκευή ή τα αξεσουάρ που προτείνονται από τον κατασκευαστή. Το να χρησιμοποιήσετε τα αξεσουάρ που δεν προτείνονται από τον κατασκευαστή μπορεί να προκαλέσει βλάβες στη συσκευή και να προκαλέσει κίνδυνο για τη χρήση της.
- Λόγω υψηλής θερμοκρασίας πρέπει να είστε ιδιαίτερα προσεκτικοί όταν βγάζετε έτοιμα φαγητά, αφαιρείτε ζεστό λίπος ή άλλα ζεστά υγρά. Από τη συσκευή μπορεί να βγει ζεστός αφρός.
-  Η συσκευή έχει τον τρόπο λειτουργίας ζεστάματος. Πρέπει να χρησιμοποιήσετε τη συσκευή προσεκτικά. Πρέπει να αγγίξετε τη συσκευή μόνο στους τόπους

που προορίζονται για αυτό το σκοπό. Να χρησιμοποιήσετε τα προστατευτικά ρούχα (γάντια κουζίνας κλπ.)

- Πριν να αποθηκεύσετε τη συσκευή περιμένετε να ψύξει. Μην τυλίξετε το καλώδιο τροφοδοσίας γύρω από τη ζεστή συσκευή.
- Δεν επιτρέπεται να βάλετε πάνω στη συσκευή προϊόντα από χαρτόνι, χαρτί, πλαστικό και άλλα εύφλεκτα υλικά ή τα υλικά που λιώνουν.
- Δεν επιτρέπεται να μεταφέρετε τη συσκευή όσο λειτουργεί. Πρέπει να αφήσετε τη συσκευή να ψύξει.
- Δεν επιτρέπεται να χρησιμοποιήσετε μεταλλικά μαχαιροπηρούνα ή κοφτερά εργαλεία κουζίνας γιατί μπορεί καταστρέψουν την ειδική, αντικολλητική επιφάνεια των πλακών για ψήσιμο.
- Οι πλάκες για ψήσιμο μπορεί να αφαιρεθούν και να ανταλλαχθούν μόνο αφού ψύξει η συσκευή.

**CE** Η συσκευή είναι συμβατή με τις απαιτήσεις των οδηγιών της Ευρωπαϊκής Ένωσης:

- Συσκευή χαμηλής τάσης - Low voltage directive (LVD)
- Ηλεκτρομαγνητική συμβατότητα - Electromagnetic compatibility (EMC)

Προϊόν επισημασμένο με το σύμβολο CE στην ονομαστική πινακίδα



Αν πάνω στη συσκευή βρίσκεται το σύμβολο του διαγραμμένου κάδου αυτό σημαίνει ότι το προϊόν καλύπτεται με τους κανονισμούς της ευρωπαϊκής οδηγίας 2012/19/EU. Πρέπει να εξοικειωθείτε με τις σχετικές απαιτήσεις του τοπικού συστήματος συγκέντρωσης απορριπτόμενου εξοπλισμού και υπολειμμάτων υλικού διάλυσης. Πρέπει να ακολουθήσετε τους τοπικούς κανονισμούς. Μην απορρίψετε το προϊόν μαζί με κανονικά οικιακά απορρίμματα. Η κατάλληλη απόρριψη παλιού προϊόντος προστατεύει από τα αρνητικά αποτελέσματα για το φυσικό περιβάλλον και την ανθρώπινη υγεία.

Πληροφορίες για την προστασία του περιβάλλοντος

Η συσκευασία περιέχει μόνο απαραίτητα στοιχεία. Προσπαθήσαμε πολύ να ξεχωριστούν εύκολα τα τρία συστατικά συσκευασίας: χαρτί (κουτί), αφρός πολυστερίνης (προστατευτικά μέσα στη συσκευασία) και πολυαιθυλένιο (σακούλες, προστατευτικό φύλλο). Η συσκευή κατασκευάστηκε από υλικά τα οποία μπορούν να ανακυκλωθούν και να χρησιμοποιηθούν ξανά μετά την αποσυναρμολόγησή τους. Πρέπει να ακολουθήσετε τους τοπικούς κανονισμούς σχετικά με τη διάθεση των υλικών συσκευασίας, μεταχειρισμένων μπαταριών και των περιττών συσκευών.



Το προϊόν κατασκευάστηκε από υλικά υψηλής ποιότητας και από συστήματα τα οποία μπορούν να ανακυκλωθούν και να χρησιμοποιηθούν ξανά.

#### ΤΕΧΝΙΚΑ ΣΤΟΙΧΕΙΑ

Ισχύς: 750W

Ηλεκτρική σύνδεση: 220-240V~50/60Hz

- |                       |   |
|-----------------------|---|
| 1. Κάλυμμα            | 4. Λυχνία θερμοστάτη  |
| 2. Κλιπ               | 5. Πλάκες για ψήσιμο (5a: για ψήσιμο, 5b: για βιάφλες, 5c: για γκριλ) |
| 3. Λυχνία τροφοδοσίας | 6. Αρπάγες πλακών για ψήσιμο  |

### ΠΡΙΝ ΑΠΟ ΤΗΝ ΠΡΩΤΗ ΧΡΗΣΗ

1. Αφαιρέστε όλα τα χαρτιά, τα χαρτόνια, τα πλαστικά φύλλα τα οποία προστατεύουν τη συσκευή. Προτείνεται να χρησιμοποιήσετε τη συσκευή την πρώτη φορά για να "κάψουν" όλα τα συντηρητικά. Αφήστε τη συσκευή ενεργοποιημένη για κάποια λεπτά με σκοπό να αφαιρέσετε την οσμή εργοστασίου. Τότε η συσκευή μπορεί να δημιουργήσει λίγο καπνό. Αυτό το φαινόμενο είναι κανονικό.
2. Καθαρίστε τη συσκευή παρακολουθώντας τις οδηγίες που αναφέρονται στην παράγραφο ΚΑΘΑΡΙΣΜΟΣ ΚΑΙ ΣΥΝΤΗΡΗΣΗ.

### ΠΩΣ ΝΑ ΒΓΑΛΕΤΕ ΤΗΝ ΠΛΑΚΕΣ ΓΙΑ ΨΗΣΙΜΟ

Με σκοπό να βγάλετε του πλάκες για ψήσιμο απελευθερώστε του αρπάγες των πλακών για ψήσιμο και βγάλτε τους πλάκες. Με σκοπό να βγάλετε του πλάκες για ψήσιμο τοποθετήστε την πλάκα μέσα στις αρπάγες και επομένως πιέστε το για να μπλοκάρουν οι αρπάγες τον πλάκα για ψήσιμο.

### ΧΡΗΣΗ ΤΗΣ ΣΥΣΚΕΥΗΣ

Ετοιμάστε απαραίτητα προϊόντα.

Βάλτε μέσα στη συσκευή τους επιλεγμένου πλάκες για ψήσιμο.

1. Συνδέστε τη συσκευή στην ηλεκτρική ενέργεια. Θα ανάψουν λυχνίες τροφοδοσίας και του θερμοστάτη. Η συσκευή θα αρχίσει να ζεσταίνει.
2. Μετά να σβήσει η λυχνία του θερμοστάτη η συσκευή θα επιτύχει τη ζητούμενη θερμοκρασία και είναι έτοιμη για χρήση.
3. Βάλτε τα συστατικά ίσια στο κάτω πλάκα για ψήσιμο.
4. Κλείστε το κάλυμμα.
5. Όταν η συσκευή λειτουργεί η λυχνία του θερμοστάτη θα αναβοσβήσει. Ο θερμοστάτης θα διατηρήσει την κατάλληλη θερμοκρασία.
6. Χρόνος επεξεργασία προϊόντων είναι κατά μεσαία από 5 έως 15 λεπτά και εξαρτάται από τα συστατικά τα οποία χρησιμοποιείτε και από τις προτιμήσεις γεύσης σας.

**ΠΡΟΣΟΧΗ!** Κατά επεξεργασία των προϊόντων από κάτω του καλύμματος της συσκευής μπορεί να βγει ζεστός υδρατμός.

7. Με σκοπό να βγάλετε έτοιμα προϊόντα ανοίξτε το επάνω κάλυμμα και βγάλτε τα μόνο με χρήση ένα ξύλινο κουτάλι ή πλαστική σπατούλα.
8. Πριν να αρχίσετε να ετοιμάζετε επόμενη παρτίδα προϊόντων πρέπει να κλείσετε τη συσκευή με σκοπό να ζεστάνουν έως την κατάλληλη θερμοκρασία οι πλάκες για ψήσιμο μέχρι να σβήσει η λυχνία θερμοστάτη (3) η οποία δείχνει ετοιμότητα της συσκευής.
9. Μετά να τελειώσετε να ψήνετε πρέπει να βγάλετε το φιν από την πρίζα και να απομακρύνετε τη συσκευή μέχρι να ψύξει.

### ΚΑΘΑΡΙΣΜΟΣ ΤΗΣ ΣΥΣΚΕΥΗΣ

1. Πριν να αρχίσετε να καθαρίζετε τη συσκευή πρέπει να βγάλετε το φιν από την πρίζα και να περιμένετε να ψύξει η συσκευή.
2. Καθαρίστε τη συσκευή χρησιμοποιώντας ένα υγραμμμένο και επομένως ένα στεγνό ύφασμα (εναλλακτικά το χαρτί κουζίνας).
3. Βάλτε λίγο αναλυσίμο λάδι πάνω στα υπολείμματα φαγητών που δεν αφαιρούνται εύκολα και μετά από κάποια λεπτά αφαιρέστε τα με χρήση την ξύλινη σπατούλα.
4. Δεν επιτρέπεται να καθαρίσετε τους πλάκες για ψήσιμο με κοφτερά, ανώμαλα υφάσματα ή



σφουγγάρια ούτε μην χρησιμοποιήσετε σκόνες για καθαρισμό γιατί αυτά μπορεί να βλάψουν την ομαλή, αντικολλητική επιφάνεια των πλακών.

5. Ποτέ μην βυθίσετε τη συσκευή στο νερό.



## Важни информации

- Преди да започнете употреба на уреда, моля, прочетете инструкцията за експлоатация и се придържайте към указанията, посочени в нея. Производителят не отговаря за щети, причинени от използване на уреда по начин, несъответстващ на неговото предназначение или неправилното му обслужване. Запазете инструкцията за експлоатация, за да може да се ползва и по-късно при употреба на уреда.
- Уредът е предназначен за използване само в домакинството. Не го използвайте за други цели, различни от неговото предназначение.
- Уредът трябва да бъде включен само към захранващ контакт със заземяване с характеристика, отговаряща на стойностите, посочени върху информационната таблица.
- Трябва да проверите, дали общата консумация на ток от всички устройства, свързани към стенния контакт не надвишава максималното натоварване на предпазителя.
- Ако използвате удължител, трябва да проверите, дали общата консумация на мощност от включеното към удължителя оборудване не надвишава натоварването на предпазителя. Кабелът на удължителя трябва да бъде разположен така, че да се избегне случайно дърпане и спъване. Уверете се, че удължителят е заземен, 3-жилен с контакт със заземителна клема.
- Не позволявайте на захранващия кабел да провисва над ръба на маса или рафт, или да допира до горещи повърхности.
- Уредът не е предназначен за управление с помощта на външен таймер, отделно дистанционно управление или друго оборудване, което може автоматично да включи

уреда.

- Преди извършването на дейностите по поддръжка трябва задължително да изключите уреда от захранването.
- Винаги трябва да изключвате захранващия кабел като издърпате щепсела. Никога не бива да изключвате захранващия кабел дърпайки за кабела, тъй като това може да повреди щепсела или кабела, а в краен случай да доведе дори до смъртоносен токов удар.
- Не бива да оставяте включен към контакта уред без надзор.
- Не потапяйте уреда във вода или в друга течност.
- Уредът трябва да бъде редовно почистван съгласно препоръките, описани в раздел Почистване и поддръжка на уреда.
- Не поставяйте уреда в близост до източници на топлина, пламък, електрически отоплителен елемент или върху гореща фурна; Не поставяйте върху никакъв друг уред.
- Този уред може да бъде използван от деца над 8-годишна възраст и от лица с намалени физически и умствени възможности и лица без опит и познания, ако те са наблюдавани или са инструктирани относно използването на уреда по безопасен начин, така че да разбират свързаните с това опасности. Децата не бива да си играят с уреда. Децата не могат да почистват или да извършват дейности по поддръжка на уреда без надзор на възрастен.
- Когато в близост до включения уред са намират деца или домашни животни, трябва да запазите особено внимание при работа с уреда. Децата не бива да си играят с уреда.
- Не използвайте уреда в близост до лесно запалими материали.

- Не излагайте уреда на въздействието на атмосферни фактори (дъжд, слънце и др.), нито не го използвайте в помещения с повишена влажност (баня, влажни бунгала).
- Периодично проверявайте състоянието на захранващия кабел. Ако захранващият кабел е повреден, той трябва да бъде сменен от представител на производителя или на специализиран ремонтен сервиз или от квалифицирано лице, за да се избегне опасност.
- Не използвайте уред с повреден захранващ кабел, щепсел или ако е бил изпуснат или повреден по друг начин, или ако не работи правилно. Не ремонтирайте самостоятелно уреда, тъй като това може да доведе до токов удар. Повредения уред трябва да предадете в съответен сервизен пункт за проверка и ремонт. Всички ремонти трябва да бъдат извършени само от оторизирани сервизни пунктове. Неправилно извършен ремонт може да причини сериозна опасност за потребителя.
- Използвайте само оригинални аксесоари или препоръчани от производителя. Използването на други аксесоари, различни от препоръчаните от производителя, може да доведе до повреда на уреда или да причини опасност за безопасната експлоатация.
- С оглед на високата температура трябва да запазите особено внимание по време на изваждане на готовите ястия, отстраняване на горещата мазнина или други горещи течности. От уреда може да се отдели гореща пара.
- Уредът е оборудван с функция за загряване.
-  Уредът трябва да се използва с повишено внимание. Трябва да хващате само предназначенията за това повърхности. Трябва да

се използва защитно облекло (кухненски ръкавици и др.)

- Преди да приберете уреда, трябва да изчакате да се охлади. Не бива да навивате хранящия кабел върху горещ уред.
- Не бива да поставяте в уреда предмети от картон, хартия, пластмаса и други леснозапалими и стопяеми предмети.
- Не бива да премествате или да пренасяте уреда по време на работа. Трябва да оставите уреда да се охлади напълно.
- Не бива да използвате метални прибори или остри кухненски прибори, тъй като могат да повредят незалепващото покритие на нагревателните плочи.
- Нагревателните плочи може да се изваждат и подменят само след охлаждане на уреда.

**CE** Изделието изпълнява изискванията на директивите на Европейския Съюз:

- Директива за съоръжения, работещи с ниско напрежение - Low voltage directive (LVD)
- Директива за електромагнитна съвместимост - Electromagnetic compatibility (EMC)

Изделието е маркирано със знак CE върху информационната таблица.



Ако продуктът е означен със символ на зачеркната кофа за боклук, това означава, че продуктът е в съответствие с Европейската директива 2012/19/EU. Трябва да се запознаете с изискванията относно местното разделно събиране на излязлото от употреба електронно и електрическо оборудване. Да се следват действащите местни разпоредби. Този продукт не бива да се изхвърля заедно с битовите отпадъци. Правилното утилизиране на излезлия от употреба продукт ще предотврати потенциалните негативни ефекти върху природната среда и човешкото здраве.

Информации за защита на околната среда.

Опаковката съдържа само необходимите елементи. Положени са всички усилия за лесното отделяне на трите съставни елемента на опаковката: картон (кутия),

пенополистирол (вътрешна защита) и полиетилен (пликове, защитен слой). Уредът е произведен от материали, които подлежат на рециклиране и повторно използване след демонтаж от специализирана фирма. Трябва да спазвате местните разпоредби за рециклиране на опаковъчните материали, изтощените батерии и излезлите от употреба устройства.



Уредът е произведен от висококачествени материали и подвъзли, които подлежат на рециклиране и повторно използване.

### ТЕХНИЧЕСКИ ДАННИ

Мощност: 750W

Захранване: 220-240V~50/60Hz

- |                                    |  |
|------------------------------------|--|
| 1. Капак                           | 4. Контролна лампа на термостата                                   |
| 2. Скоба                           | 5. Нагревателни плочи (5a: за печене, 5b: за гофрети, 5c: за грил) |
| 3. Контролна лампа на захранването | 6. Закопчалки на нагревателните плочи                              |

### ПРЕДИ ПЪРВОТО ИЗПОЛЗВАНЕ

- Отстранете всички хартии, картони, фолио, с които е опакован уредът и неговите елементи. Препоръчва се първо включване за "изгаряне" на веществата за поддръжка, с които е покрита повърхността на уреда. Оставете уреда включен за няколко минути, за да отстраните фабричните миризми. През това време от уреда може да се отдели малко дим. Това е нормално явление.
- Почистете уреда съгласно указанията от раздел ПОЧИСТВАНЕ И ПОДДРЪЖКА.

### ИЗВАЖДАНЕ НА НАГРЕВАТЕЛНИТЕ ПЛОЧИ

За да извадите нагревателните плочи, трябва да освободите блокиращите закопчалки на нагревателните плочи и да извадите плочите. За да поставите нагревателните плочи, трябва да поставите плочата в закопчалката да я притиснете, за да се закопчат скобите и да блокират плочата.

### УПОТРЕБА НА УРЕДА

Пригответе необходимите продукти.

Поставете в уреда избраните нагревателни плочи.

- Включете уреда към електрическото захранване. Контролните лампи на захранването и термостата ще светнат. Уредът ще започне да се нагрява.
- След изгасването на контролната лампа на термостата уредът е достигнал висока температура и е готов за работа.
- Поставете равномерно съставките върху долната нагревателна плоча.
- Затворете капака
- По време на работа на уреда контролната лампа на термостата ще светва и ще изгасва. Термостатът ще поддържа съответната температура.
- Времето за обработка на продуктите е средно от 5 до 15 минути и зависи от използваните съставки и вкусови предпочитания.

**ВНИМАНИЕ:** По време на обработка на продуктите изпод капака на уреда може да се отдели гореща пара.

- За да извадите готовите продукти, трябва да отворите капака и да извадите продуктите само с помощта на дървена или пластмасова шпатула.
- Преди да започнете приготвянето на следващата партида продукти, трябва да затворите

уреда, за да могат нагревателните плочи да достигнат съответната температура - докато изгасне контролната лампа на термостата (3), което означава, че уредът е готов за работа.

9. След завършване на печенето трябва да изключите щепсела от захранващия контакт и да оставите уреда да се охлади.

#### **ПОЧИСТВАНЕ НА УРЕДА**

1. Преди да пристъпите към почистване на уреда, трябва да изключите щепсела от мрежовия контакт и да изчакате, докато уредът се охлади.
2. Почистете първо с влажна, а след това със суха кърпа (евентуално с хартиена кърпа).
3. По-трудните за отстраняване остатъци трябва да намажете с малко олио и след няколко минути да отстраните с помощта на дървена шпатула.
4. Не бива да почиствате нагревателните плочи с остри, грапави гъби или кърпи, нито да използвате прахове за почистване, тъй като могат да увредят гладкото, незалепващо покритие на плочите.
5. Не потапяйте уреда във вода.



## Informatii importante

- Înainte de a utiliza aparatul citiți manualul de utilizare și urmați instrucțiunile cuprinse în acesta. Producătorul nu este răspunzător pentru daunele cauzate de utilizarea aparatului contrar destinației sau utilizării incorecte a acestuia. Vă rugăm să păstrați acest manual, pentru al putea folosi, de asemenea, în timpul utilizării ulterioare a produsului.
- Aparatul este utilizat numai pentru uz casnic. Nu utilizați în alte scopuri decât cele prevăzute.
- Aparatul trebuie conectat exclusiv la o priză cu împământare cu caracteristici compatibile cu valorile înscrise pe plăcuța de identificare.
- Asigurați-vă că consumul total de energie al tuturor dispozitivelor conectate la priza de perete nu depășește sarcina maximă a siguranței.
- În cazul în care utilizați un cablu prelungitor, asigurați-vă că consumul total de energie al aparatului conectat la cablul prelungitor nu depășește parametrii de sarcină ai cablului prelungitor. Cablul prelungitor trebuie să fie aranjat astfel, încât să se evite tragerea sa accidentală și împiedicarea de acesta. Asigurați-vă că cablul este împământat, 3 fire cu știft de împământare.
- Nu permiteți ca cablul de alimentare a aparatului să atârne pe marginea unei mese sau un raft, sau să atingă o suprafață fierbinte.
- Aparatul nu este proiectat pentru a fi controlat prin intermediul unui temporizator extern, a unei telecomenzi separate sau a altui echipament, care poate porni aparatul în mod automat.
- Înainte de efectuarea lucrărilor de întreținere trebuie să deconectați neapărat aparatul de la sursa de alimentare.

- Deconectând cablul de alimentare trebuie să trageți întotdeauna de ștecher. Niciodată nu trebuie să scoateți cablul de alimentare din priză trăgând de cablu, deoarece priza sau cablul poate să se deterioreze sau în cazuri extreme se poate ajunge la o electrocutare soldată cu moartea.
- Nu lăsați echipamentul conectat la priză fără supraveghere.
- Nu scufundați aparatul în apă sau orice alt lichid.
- Dispozitivul ar trebui să fie curățat în mod regulat în conformitate cu recomandările descrise în secțiunea privind curățarea și întreținerea.
- Nu așezați aparatul în apropierea surselor de căldură, de flăcări, sau lângă un element de încălzire electric sau un cuptor fierbinte. Nu-l plasați pe nici un alt dispozitiv.
- Acest aparat poate fi folosit de copii cu vârsta de cel puțin 8 ani și de persoane cu capacități fizice și mintale limitate, și de persoane cu lipsă de experiență și cunoștințe, în cazul în care va fi asigurată o supraveghere adecvată sau va fi efectuată o instruire privind utilizarea aparatului într-un mod sigur, astfel încât, pericolele asociate cu acesta să fie ușor de înțeles. Copiii nu ar trebui să se joace cu aparatul. Copiii fără supraveghere nu trebuie să efectueze curățarea și întreținerea aparatului.
- Este necesară o prudență maximă atunci când utilizați aparatul în apropierea copiilor sau animalelor de companie. Nu permiteți copiilor să se joace cu aparatul.
- Nu folosiți aparatul în apropierea materialelor inflamabile.
- Nu expuneți aparatul la acțiunea condițiilor meteorologice (ploaie, soare, etc.) și nu-l utilizați în condiții de umiditate ridicată (băi, case de camping umede).
- Verificați periodic starea cablului de alimentare. În cazul în care, cablul de alimentare ne deconectat se va deteriora,

- atunci acesta trebuie înlocuit la producător sau la un punct de service specializat sau de către o persoană calificată, pentru a evita pericolul.
- Nu utilizați aparatul cu un cablu de alimentare, un ștecher deteriorat sau dacă a fost scăpat pe jos sau deteriorat în vreun alt mod sau funcționează defectuos. Nu reparați singuri aparatul, deoarece acest lucru poate provoca șoc electric. Aparatul deteriorat trebuie dus la un centru de service corespunzător pentru verificare sau reparații. Orice reparații pot fi efectuate numai de punctele de service autorizate. Reparația necorespunzătoare poate duce la un pericol serios pentru utilizator.
  - Utilizați numai accesorii originale la aparat sau recomandate de către producător. Utilizarea accesoriilor nerecomandate de producător poate duce la deteriorarea aparatului și punerea în pericol a siguranței de utilizare.
  - Din cauza temperaturii ridicate trebuie să fiți deosebit de atenți atunci când scoateți produsele gătite, îndepărtați grăsimea fierbinte sau alte lichide fierbinți. Aparatul poate degaja abur fierbinte.
  -  Aparatul posedă funcția de încălzire. Dispozitivul trebuie utilizat cu precauție. Atingeți numai suprafețele destinate acestui scop. Utilizați îmbrăcăminte de protecție (mănuși de bucătărie, etc.).
  - Înainte de depozitare așteptați ca aparatul să se răcească. Nu înfășurați cablul de alimentare pe dispozitivul fierbinte.
  - Nu introduceți în aparat produse de carton, hârtie, plastic și alte obiecte inflamabile sau care se topesc.
  - Nu mutați sau transportați aparatul în timpul funcționării. Aparatul trebuie lăsat să se răcească complet.

- Nu folosiți tacâmuri metalice sau alte obiecte de bucătărie ascuțite, deoarece acestea pot deteriora suprafața specială anti-aderentă a plăcilor termice.
- Plăcile de încălzire pot fi îndepărtate și înlocuite numai după răcirea aparatului.

**CE** Aparatul are compatibil cu cerințele directivelor Uniunii Europene:

- Aparate de joasă tensiune - Low voltage directive (LVD)
- Compatibilitate electromagnetică - Electromagnetic compatibility (EMC)

Produs marcat CE pe plăcuța de identificare



Dacă pe aparat se află simbolul coș de gunoi barat, aceasta înseamnă că produsul care intră sub incidența Directivei Europene 2012/19/EU. Vă rugăm să consultați cerințele sistemului local de colectare a echipamentelor electrice și electronice uzate. Trebuie să procedați în conformitate cu reglementările locale. Se interzice aruncarea acestui produs împreună cu gunoiul menajer. Eliminarea corectă a produsului dumneavoastră vechi va preveni consecințe negative asupra mediului înconjurător și asupra sănătății umane.

Informații privind protecția mediului

Ambalajul include numai elementele necesare. Au fost depuse toate eforturile, pentru ca cele trei materiale care intră în componența ambalajului să fie ușor de separat: carton (cutie), spumă de polistiren (securitate interior) și polietilenă (pungi, folii de protecție). Aparatul este fabricat din materiale care pot fi supuse reciclării și reutilizării din nou după dezasamblarea acestora de către o companie specializată. Respectați reglementările locale cu privire la depozitarea materialelor de ambalare, a bateriilor uzate și a echipamentelor inutile.



Produsul a fost fabricat din materiale și componente de înaltă calitate care pot fi supuse reciclării și utilizate din nou.

#### **SPECIFICAȚII TEHNICE**

Puterea: 750W

Tensiunea de alimentare: 220-240V~50/60Hz

1. Capac
2. Clips
3. Indicator luminos alimentare
4. Indicator luminos termostat
5. Plăci termice (5a: pentru copt, 5b: pentru gofre, 5c: pentru grill)
6. Flanșele plăcilor termice

### ÎNAINTE DE PRIMA UTILIZARE

1. Îndepărtați toate hârtiile, cartonul, plasticul care protejează dispozitivul și componentele acestuia. Se recomandă prima pornire în scopul „arderii” dispozitivului de agenții de conservare. Lăsați aparatul pornit timp de câteva minute pentru a scăpa de mirosul de fabrică. În acel moment, dispozitivul poate elibera o cantitate mică de fum. Acest lucru este normal..
2. Curățați aparatul conform recomandărilor cuprinse la capitolul CURĂȚAREA ȘI ÎNTREȚINEREA.

### ÎNDEPĂRTAREA PLĂCILOR TERMICE

Pentru a îndepărta plăcile termice, eliberați dispozitivele de blocare a plăcilor și scoateți plăcile termice. Pentru a introduce plăcile termice amplasați placa în dispozitivul de blocare și apoi apăsați pentru a fixa placa.

### FOLOSIREA DISPOZITIVULUI

Pregătiți produsele necesare.

Introduceți în dispozitiv plăcile termice alese.

1. Conectați aparatul la priza de curent. Se vor aprinde indicatorul de control și indicatorul termostatului. Unitatea va începe să se încălzească.
2. După ce indicatorul luminos al termostatului se va stinge, dispozitivul atinge temperatura optimă și este gata pentru întrebuințare.
3. Amplasați ingredientele uniforme pe partea inferioară a plăcii termice.
4. Închideți capacul
5. În timpul funcționării, indicatorul luminos al termostatului se va aprinde și stinge. Termostatul va menține temperatura potrivita..
6. Durata de preparare a produselor este în medie de la 5 la 15 minute, în funcție de ingredientele folosite și preferințele gustative.

ATENȚIE: Pe parcursul preparării produselor de sub capacul dispozitivul se poate degaja abur fierbinte.

7. Pentru a scoate produsele preparate deschideți capacul superior și îndepărtați numai cu ajutorul unei spatule de lemn sau din plastic.
8. Înainte de a prepara următor lot de produse, închideți capacul aparatului pentru ca plăcile termice să se încălzească la temperatura optimă, până când indicatorul termostatului se stinge (3) însemnând că unitatea este gata.
9. După încheierea preparării scoateți ștecherul din priză și permiteți aparatului să se răcească.

### CURĂȚAREA DISPOZITIVULUI

1. Înainte de a curăța dispozitivul, scoateți ștecherul din priză și așteptați ca aparatul să se răcească.
2. Curățați cu ajutorul unei cârpe umede și apoi cu una uscată (eventual cu un prosop de hârtie).
3. Resturile dificile de îndepărtat se ung cu o cantitate mică de ulei de bucătărie și după câteva minute le îndepărtați ușor cu o spatula de lemn.
4. Nu curățați plăcile termice cu obiecte ascuțite, cârpe abrazive sau bureți, nu utilizați praf de curățat, deoarece acestea pot deteriora stratul neted anti-aderent al plăcilor.
5. Nu afundați dispozitivul în apă.



## Svarbi informacija

- Prieš pradėdant vartoti prietaisą perskaitykite vartojimo instrukciją ir veikti pagal joje esančias nuorodas. Gamintojas neatsako už žalos kilusias dėl neteisingo prietaiso vartojimo. Vartojimo instrukcija reikia pasilikti, kad galima būtų ją naudotis pagal poreiki ir vėliau.
- Prietaisas namų vartojimui. Nenaudoti ne pagal paskirtį.
- Prietaisą reikia prijungti tik prie lizdo su įžeminimu pagal charakteristika specifikacijos lentelėje.
- Įsitikinkite, kad bendras energijos suvartojimas visų prietaisų prijungtų prie sieninio lizdo neviršija maksimalios saugiklio apkrovos.
- Jei naudojate ilginčią įsitikinkite, ar bendras prijungtų prie lygintuvo įrenginių galios suvartojimas neviršija ilginčią parametru. Ilginčią kabelis turi būti padėtas taip, kad išvengtų atsitiktinių patraukimų ir užkliuvimų.
- Įsitikinkite ar ilginčią turi įžeminimą, yra 3 gyslų su lizdu turinčiu įžeminimo kaištį.
- Neleiskite, kad prietaiso maitinimo kabelis kabotų ant stalo ar lentynos briaunos arba kad liestų karštą paviršių.
- Prietaisas nėra skirtas valdyti su išoriniu laikmačiu, atskiru valdymo pultu ar kitu įrenginiu, kuris gali automatiškai įjungti prietaisą.
- Prieš priežiūros darbus reikia visada atjungti prietaisą nuo elektros šaltinio.
- Atjungiant maitinimo kabelį reikia visada ištraukti jį iš lizdo laikant už kištuko. Niekada negalima atjungti maitinimo kabelio traukiant už kabelio, nes taip galima sugadinti kištuką arba kabelį, kraštutiniaisiais atvejais gali netgi sukelti mirtiną elektros šoką.
- Negalima palikti įjungto į lizdą prietaiso be priežiūros.

- Nemerkite prietaiso vandenyje ar kitame skystyje.
- Prietaisas turi būti reguliariai valomas pagal rekomendacijas aprašytas dalyje: Prietaiso valymas ir priežiūra.
- Nedėkite prietaiso arti šilumos šaltinių, liepsnos, elektrinio šildomojo elemento ar ant karštos orkaitės. Nedėkite ant jokio kito prietaiso.
- Šį prietaisą gali naudoti vaikai ne mažiau kaip 8 metų ir fiziškai ir protiškaite riboti asmenys bei asmenys neturintys patirties ir nežinantys prietaiso, jei bus užtikrinta priežiūra ir mokymai apie saugų prietaiso naudojimą, taip kad susijusi su prekės naudojimu rizika būtų suprantama. Vaikai negali žaisti su prietaisu. Vaikai be priežiūros negali atlikti prietaiso valymo ar priežiūros.
- Būkite itin atsargūs naudojant prietaisą, kai netoliese yra vaikai ar namų gyvūnai. Neleiskite vaikams žaisti su prietaisu.
- Nenaudoti prietaiso netoli degių medžiagų.
- Saugokite prietaisą nuo oro sąlygų veikimo (lietaus, saulės ir pan.) bei nenaudokite padidintos drėgmės sąlygose (vonios kambarys, drėgni vasarnamiai).
- Periodiškai tikrinkite maitinimo kabelio būklę. Jei neatjungiamas maitinimo kabelis bus sužalotas, tai turi būti jis iškaičiamas pas gamintoją ar specializuotame servise arba kvalifikuoto asmens dėl pavojaus išvengimo. Nenaudokite prietaiso su sugadintu maitinimo kabeliu, kištuku ar jei buvo jis numestas ar sužalotas kokiu nors kitu būdu arba veikia netinkamai. Netaisykite prietaiso savarankiškai, nes tai gali sukelti elektros šoką. Sugadintą prietaisą atiduokite į atitinkamą servisą dėl patikrinimo arba taisymo. Visi taisymai gali būti atliekami tik autorizuotuose servisuose. Neatitinkamai atliktas taisymas gali sukelti vartotojui rimtą



pavojų.

- Dėl aukštos temperatūros reikia būti ypač atsargiems išimdami iškeptus patiekalus, pašalinant karštus riebalus ar kitus karštus skysčius. Prietaisas gali skleisti karštą garą.
-  Prietaisas turi šildymo funkciją. Prietaisas turi būti naudojamas atsargiai. Liesti tik tam skirtus paviršius. Naudokite apsauginius drabužius (virtuvinės pirštinės, ir tt).
- Prieš padėdami prietaisą, palaukite kol jis atvės. Negalima vynioti maitinimo laido ant karšto prietaiso.
- Į prietaisą negalima dėti kartono, popieriaus, plastiko gaminių ir kitų degiųjų ir lydžiųjų daiktų.
- Naudojant prietaisą, negalima jo perstatyti ar nešioti. Palikti prietaisą, kol jis visiškai atvės.
- Nenaudoti metalinių stalo įrankių ar aštrių virtuvės prietaisų, nes jie gali pažeisti specialią nelipnią šildymo plokštelių dangą.
- Šildymo plokšteles galima išimti ir pakeisti tik prietaisui atvėsus.



Prietaisas atitinka Europos Sąjungos direktyvų reikalavimams:

- Žemos įtampos elektros įrenginys - Low voltage directive (LVD)

- Elektromagnetinis suderinamumas - Electromagnetic compatibility (EMC)

Gaminys su CE žymėjimu specifikacijos lentelėje



Jei prietaise yra perbrauktos šiukšliadėžės ženklas, reiškia tai, kad produktas apimtas 2012/19/EU direktyva. Reikia susipažinti su vietiniais reikalavimais dėl elektros ir elektronikos atliekų surinkimo. Reikia veikti pagal vietines taisykles. Nemeskite šio produkto kartu su kitomis namų apyvokos šiukšlėmis. Teisingas senų produktų šalinimas leidžia išvengti galimų neigiamų pasekmių aplinkai ir žmonių sveikatai.

Informacija dėl aplinkos apsaugos

Pakuotėje yra tik reikalingiausi elementai. Stengiamasi, kad trys sudėtinės pakuotės medžiagos būtų lengvai išskiriamos: kartonas (dėžutė), polistirolo putos (apsaugos viduje) ir polietilenas (krepšeliai, apsauginis lakštas). Prietaisas pagamintas iš medžiagų, kurias galima perdirbti ir vėl panaudoti po jų demontavimo specializuotose įmonėse. Laikykitės vietinių taisyklių dėl pakavimo medžiagų, panaudotų baterijų ir nereikalingų įrenginių šalinimo.



Produktas pagamintas iš aukštos kokybės medžiagų ir komponentų, kuriuos galima perdirbti ir vėl panaudoti.

#### TECHNINIAI DUOMENYS

Galingumas: 750W

Maitinimas: 220-240V~50/60Hz

- |                           |   |
|---------------------------|---|
| 1. Dangtis                | 4. Termostatinis indikatorius                                     |
| 2. Užraktas               | 5. Kepimo plokštelės (5a: kepimui, 5b: vafliams, 5c: griliavimui) |
| 3. Maitinimo indikatorius | 6. Kepimo plokštelių užraktai                                     |

### PRIEŠ PIRMĄ PANAUDOJIMĄ

- Pašalinti visus popierius, kartonus, folijas saugančius prietaisą ir jo dalis. Pirmas įjungimas rekomenduojamas prietaiso „išdeginimui“ iš konservantų. Palikti prietaisą įjungtą kelioms minutėms, kad pašalinti gamyklos kvapus. Tuo laiku prietaisas gali skleisti šiek tiek dūmų. Tai yra normalus reiškinys.
- Prietaisą išvalyti pagal rekomendacijas pateiktas skyriuje VALYMAS IR PRIEŽIŪRA.

### KEPIMO PLOKŠTELIŲ IŠĖMIMAS

Kad išimti kepimo plokšteles, atleiskite kepimo plokštelių fiksavimo užraktus ir išimkite kepimo plokšteles. Norėdami įdėti kepimo plokšteles, įdėkite plokštelę į fiksatorius ir paspauskite, kad užraktai užfiksuotų plokštelę.

### PRIETAISO NAUDOJIMAS

Parengti reikiamus produktus.

Įdėkite į prietaisą pasirinktas kepimo plokšteles.

- Prijunkite prietaisą į elektrą. Įsijungs maitinimo indikatorius ir termostatinis indikatorius. Prietaisas pradės kaisti.
- Termostatiniai indikatoriai išsijungus prietaisas pasiekė aukštą temperatūrą ir yra paruoštas naudojimui.
- Sudėkite ingredientus tolygiai ant apatinės kepimo plokštelės.
- Uždarykite dangtį
- Naudojimo metu termostatinis prietaiso indikatorius nuolat įsijungia ir išsijungia. Termostatas palaiko atitinkamą temperatūrą.
- Produktų apdorojimo laikas tai vidutiniškai nuo 5 iki 15 minučių priklausomai nuo panaudotų ingredientų ir skonio pomėgių.

DĖMESIO: Produktų apdorojimo metu iš po prietaiso dangčio gali skleisti karštas garas.

- Norėdami išimti paruoštus produktus atidarykite viršutinį dangtį ir išimkite tik naudojant medinę ar plastikinę mentelę.
- Prieš pradėdami ruošti naują produktų partiją, uždarykite prietaisą, kad kepimo plokštelės įkaistų iki tinkamos temperatūros, kol termostato lemputė (3) rodanti prietaiso pasirengimą, užges.
- Po kepimo, išimkite kištuką iš elektros lizdo ir leiskite prietaisui atvėsti.

### PRIETAISO VALYMAS

- Prieš valydami prietaisą, ištraukite kištuką iš elektros lizdo ir palaukite, kol prietaisas atvės.
- Valykite drėgna, o po to sausa šluoste (arba popieriniu rankšluosčiu).
- Sunkesnius valymui likučius patepkite nedideliu kiekiu aliejaus, ir po kelių minučių, atsargiai nuimkite medine mentele.
- Nevalykite kepimo plokštelių su abrazyvinėmis šluostėmis ar kempinėmis, ir nenaudokite šveitimo miltelių, nes jie gali pažeisti lygią nelipnią plokštelių dangą.
- Nemerkti prietaiso į vandenį.



## Oluline info

- Enne seadme kasutamist lugege läbi kasutusjuhend ja järgige selles sisalduvaid juhiseid. Tootja ei vastuta seadme mitteotstarbekohase või ebaõige kasutamise tõttu tekkinud kahjude eest. Hoidke kasutusjuhend alles, et seda oleks võimalik kasutada ka toote hilisema kasutamise käigus.
- Seade on ette nähtud üksnes kodumajapidamises kasutamiseks. Mitte kasutada muul eesmärgil, mis ei vasta seadme otstarbele.
- Seade tuleb ühendada üksnes maandatud toitepesasse, mille andmed vastavad seadme andmesildile märgitud väärtustele.
- Kontrollige, kas kõikide seinakontakti ühendatud seadmete poolt kasutatud voolutarve ei ületa kaitsme maksimaalset koormust.
- Kui kasutate pikendusjuhet, tuleb kontrollida, kas pikendusjuhtmega ühendatud seadme koguvool ei ületa pikendusjuhtme koormuse parameetreid. Pikendusjuhtme kaabel tuleb juhtida nii, et vältida selle juhuslikku tõmbamist ja selle taha komistamist. Kontrollige, kas pikendusjuhe on maandatud, 3-sooneline ja varustatud maanduspoldiga pesaga.
- Vältige seadme toitejuhtme rippumist üle laua või riiulite servade ja selle kokkupuudet kuumade pindadega.
- Seade ei ole ette nähtud juhtimiseks välise viitlüliti, eraldi kaugjuhtimispuldi või muu seadme abil, mis võib seadme automaatselt välja lülitada.
- Enne hooldustööde alustamist tuleb alati seade toitevõrgust välja võtta.
- Toitekaabli eemaldamisel seinakontaktist tuleb seda alati tõmmata pistikust. Ärge võtke toitejuhet kunagi pesast

kaablist tõmmates, kuna pistik või juhe võib saada kahjustada, äärmisel juhul võib see põhjustada isegi surmaga lõppevat elektrilööki.

- Ärge jätke toitepesasse sisselülitatud seadet järelevalveta.
- Ärge pange seadet vette ega muude vedelikku.
- Seadet tuleb regulaarselt puhastada vastavalt punktis „Seadme puhastamine ja hooldus” kirjeldatud juhisteile.
- Ärge pange seadet soojusallikate, leekide, elektriliste kütteelementide või kuumahju lähedale. Ärge pange seda mistahes muu seadme peale.
- Seda seadet tohivad kasutada lapsed alates 8. eluaastast ning piiratud füüsiliste ning vaimsete võimetega või vastavate kogemuste ja teadmisteta isikud juhul, kui nad tegutsevad järelevalve all või neid on juhendatud seadme ohutu kasutamise osas ja nad mõistavad sellega seotud ohtusid. Lapsed ei tohi seadmega mängida. Lapsed ei tohi seadet järelevalveta puhastada ega hooldada.
- Olge eriti ettevaatlikud seadme kasutamisel, kui selle läheduses viibivad lapsed või koduloomad. Ärge laske lapsi seadmega mängida.
- Ärge kasutage seadet kergestisüttivate materjalide läheduses.
- Ärge jätke seadet ilmastikutingimuste mõju kätte (vihm, päike, etc.) ning ärge kasutage seda kõrgema niiskustasemega tingimustes (vannitoad, niisked suveelamud).
- Kontrollige toitejuhtme seisundit regulaarselt. Juhul, kui seadmega integreeritud toitejuhe on vigastada saanud, tuleb see välja vahetada tootja poolt või spetsiaalses remonditöökojas või kvalifitseeritud isiku poolt ohu vältimise eesmärgil.

- Ärge kasutage vigastatud toitejuhtmega, pistikuga seadet või seadet, mis on maha kukkunud või mistahes muul viisil vigastada saanud ega tööta korrektselt. Ärge parandage seadet omavoliliselt, kuna see võib põhjustada elektrilöögi ohtu. Kahjustatud seade tuleb viia vastavasse teeninduspunkti selle kontrollimise või remondi otstarbel. Mistahes parandustöid on lubatud teostada üksnes volitatud teeninduspunktides. Ebakorrektselt tehtud parandus võib kujutada endast kasutajale tõsist ohtu.
- Kasutage ainult seadme originaaltarvikuid või tootja poolt soovitatud tarvikuid. Tarvikute kasutamine, mida tootja ei soovita, võib põhjustada seadme kahjustumist ja ohustada kasutamisohtust.
- Kõrge temperatuuri tõttu tuleb olla eriti ettevaatlik kuumade toitude välja võtmisel, kuuma rasva ja muude kuumade vedelike kõrvaldamisel. Seadmest võib väljuda kuum aur.
-  Seadmel on küttefunktsioon. Seadet tuleb kasutada ettevaatlikult. Puudutada üksnes selleks ettenähtud pindu. Kasutada kaitseriietust (pajakindaid jms).
- Enne hoiule panekut oodake, kuni seade on jahtunud. Ärge kerige toitekaablit kuumale seadmele.
- Ärge pange seadmele papist, paberist, plastikust tooteid ega muid kergestisüttivaid ja sulavaid esemeid.
- Ärge teisaldage ega kandke seadet selle töö käigus. Seade tuleb jätta täieliku jahtumiseni.
- Ärge kasutage metallist söögiriistu ega muid teravaid köögiriistu, mis võiksid kahjustada grillplaatide spetsiaalset mittenakkuvat kihti.
- Kütteplaate on võimalik välja võtta ja vahetada üksnes pärast seadme jahtumist.

**CE** Seade on kooskõlas järgmiste Euroopa Liidu direktiividega:

- Madalpinge direktiiv - Low voltage directive (LVD)
- Elektromagnetilise ühilduvuse direktiiv - Electromagnetic compatibility (EMC)

Toode on varustatud CE-märgistusega andmesildil.



Juhul, kui seadmel on läbikriipsutatud prügikasti sümbol, tähendab see, et toode on kooskõlas Euroopa direktiivi 2012/19/EU sätetega. Tutvuge elektri- ja elektroonikaseadmete jäätmete kohaliku kogumissüsteemi nõuetega. Tuleb tegutseda vastavalt kohalikele eeskirjadele. Antud toodet ei tohi kõrvaldada koos olmeprügiga. Kasutatud toote nõuetekohane utiliseerimine aitab välistada selle kahjulikku toimet keskkonnale ja inimestervisele.

Teave keskkonnakaitse kohta

Pakend sisaldab üksnes hädavajalikke elemente. Oleme teinud kõik meist sõltuva, et kolme pakendi koostisesse kuuluvat materjali: pappi (karp), vahtpolüstüreeni (sisekaitse) ja polüetüleen (kotid, katteleht) oleks lihtne eraldada. Seade on toodetud uuesti ringlussevõetavatest materjalidest, mida võib taaskasutada pärast nende lahtivõtmist professionaalse firma poolt. Järgige pakendimaterjalide, kasutatud akude ja seadmete utiliseerimist puudutavaid kohalikke eeskirju.



Toode on valmistatud kvaliteetsetest materjalidest ja komponentidest, mida on võimalik uuesti ringlusse võtta ja taaskasutada.

#### **TEHNILISED ANDMED**

Võimsus: 750W

Toide: 220-240V~50/60Hz



1. Kaas
2. Klamber
3. Toite märgutuli
4. Termostaadi märgutuli
5. Kütteplaadid (5a: võileiva grillimiseks, 5b: vahvlite küpsetamiseks, 5c: grillimiseks)
6. Kütteplaatide riivid

### ENNE ESMAKASUTAMIST

1. Eemaldage kõik paberid, papp, kiled, mis kaitsevad seadet ja selle elemente. Soovitav on esmane käivitaminine hooldusvahendite „väljapõletamiseks“. Lülitage seade sisse paariks minutiks, et kõrvaldada tehase hooldusvahendite lõhn. Selle käigus võib seadmeest väljuda väikeses koguses suitsu. See on tavaline nähtus.
2. Puhastage seadet vastavalt punktis PUHASTAMINE JA HOOLDUS toodud juhistele.

### KÜTTEPLAATIDE VÄLJAVÕTMINE

Kütteplaatide eemaldamiseks vabastage kütteplaatide riivid ja võtke kütteplaadid välja. Kütteplaadi sisetamiseks pange plaat riividesse ja suruge see paigale nii, et riivid lukustaksid plaadi.

### SEADME KASUTAMINE

Valmistage ette vajalikud toiduained.

Paigaldage seadmesse vajalikud kütteplaadid.

1. Ühendage seade toitevõrku. Süttivad toite ja termostaadi märgutuled. Seade hakkab kuumenema.
2. Pärast termostaadi märgutule kustumist on seade kuunenud kõrge temperatuurini ja töövalmis.
3. Paigutage koostisosad ühtlaselt alumisele kütteplaadile.
4. Sulgege kaas.
5. Seadme töö käigus termostaadi märgutuli süttib ja kustub vaheldumisi. Termostaat säilitab vajalikku temperatuuri.
6. Toiduainete töötlemise aeg on keskmiselt 5 kuni 15 minutit ning sõltub kasutatud toiduainetest ja maitseelistustest.

MÄRKUS: Toodete töötlemisel võib seadme kaane alt väljuda kuum aur.

7. Ettevalmistatud toiduainete väljavõtmiseks avage ülemine kaas ja võtke toit välja üksnes puidust või plastikust labidakese abil.
8. Enne järgmise tootepartii ettevalmistamise alustamist tuleb seade sulgeda, et kütteplaadid kuumeneksid vajaliku temperatuurini, kuni termostaadi märgutuli (3), mis signaaliseerib seadme töövalmidust, kustub.
9. Pärast küpsetamise lõpetamist tuleb toitejuhtme pistik võtta seinakontaktist ja jätta seade jahtuma.

### SEADME PUHASTAMINE

1. Enne seadme puhastamist tuleb toitejuhtme pistik võtta seinakontaktist ja oodata, kuni seade on täielikult jahtunud.
2. Puhastada niiske, seejärel kuiva lapiga (või paberrätiga).
3. Raskemalt eemaldatavad toidujäägid tuleb määrida väikeses koguses toiduõliga ja eemaldada paari minuti pärast ettevaatlikult puidust labidaga.
4. Ärge puhastage kütteplaate teravate, abrasiivsete lappide või käsnadega ega kasutage puhastuspulbreid, mis võiksid kahjustada siledat mittenakkuvat plaatide kihti.
5. Ärge pange seadet vette.







Manufacturer / Producent  
Blaupunkt Competence Center

2N-Everpol Sp. z o.o.  
ul. Puławska 403A  
02-801 Warsaw, Poland  
phone: +48 22 331 99 59  
e-mail: [info@everpol.pl](mailto:info@everpol.pl)  
[www.blaupunkt.com](http://www.blaupunkt.com)

W przypadku pytań lub problemów  
prosimy o kontakt z naszym serwisem.  
In case of questions or problems  
please contact our service.  
Tel. 00 48 22 331 99 54  
E-mail: [sda@blaupunkt.pl](mailto:sda@blaupunkt.pl)

Wszelkie prawa zastrzeżone. Wszystkie nazwy marek są zarejestrowanymi  
znakami towarowymi należącymi do odpowiednich podmiotów.  
Dane i parametry techniczne mogą ulec zmianie bez wcześniejszego uprzedzenia.  
All rights reserved. All brand names are registered trademarks of their  
respective owners. Specifications are subject to change without prior notice.

*Enjoy it.*