



РЪКОВОДСТВО ЗА ПОТРЕБИТЕЛЯ

БЕЗЖИЧНА ЗВУКОВА КОЛОНА

Преди да използвате вашата система, прочетете внимателно настоящото ръководство и го запазете за бъдещи справки.

Модел

SP7 (SP7, SPP5-W)

Кратко ръководство за звукова колона

Монтиране и използване на продукта

1 Свържете звуковата колона към вашия телевизор чрез оптичен кабел или HDMI кабел.

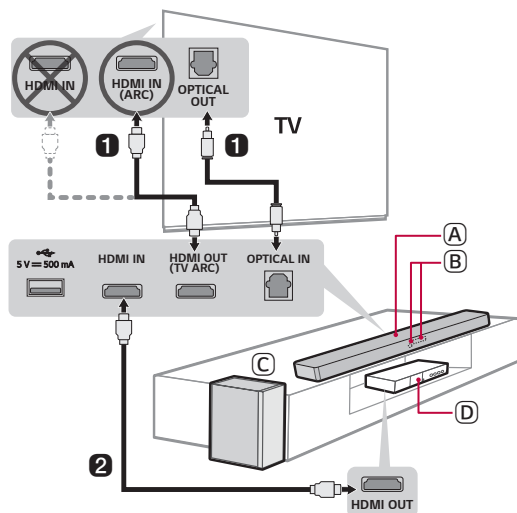

(A) Звукова колона

(B) Приемник за дистанционно управление /
Дисплей за състоянието

(C) Безжичен субуфер - Монтирайте го в
близост до звуковата колона.





(D) Външно устройство - (Blu-ray плейър,
игрова конзола и др.)

- 2 Ако използвате външно устройство (напр. Blu-ray плейър, игрова конзола и др.), свържете го към звуковата колона чрез HDMI кабел.
- 3 Свържете към захранването в следния ред: безжичен суббуфер → звукова колона. След това включете звуковата колона. Когато връзката със саундбара се установи автоматично, LED индикаторът върху безжичния суббуфер ще светне в зелен цвят. (→ Вижте „Свързване на продукта“ на стр. 6.)

4 Използване на продукта с вашия телевизор (→ Вижте „Свързване към телевизора“ на стр. 23.)

- 1 Натиснете бутона **Функция**  неколнократно, докато на дисплея за състоянието не се появи надписа „**OPT/HDMI ARC**“.
- 2 В настройките на вашия телевизор задайте изходния високоговорител на [HDMI ARC], [Оптичен], или [Външен високоговорител].
- 3 Когато телевизорът е свързан по правилен начин към продукта, на дисплея за състоянието със звуков сигнал ще се появи „**OPT**“ или „**ARC**“.

5 Свързване на продукта към вашия смартфон чрез Bluetooth (→ Вижте „Свързване чрез Bluetooth“ на стр. 31.)



- 1 Докоснете бутона **Настройки**  на вашия смартфон и изберете  **Bluetooth**. Включете функцията **Bluetooth**. ( Изкл. >  Вкл.)
- 2 Натиснете бутона **Bluetooth сдвояване** . След малко ще видите „**BT READY**“ на дисплея за състоянието.
- 3 Намерете и докоснете продукта на вашия смартфон. Продуктът се появява като „LG SP7 (XX)“.
- 4 Когато продуктът е свързан към вашия смартфон чрез **Bluetooth**, можете да видите промяна на надписа върху дисплея за състоянието от „**PAIRED**“ → „**Име на свързано Bluetooth устройство**“ → „**BT**“.

6 Свързване с приложението LG Sound Bar (→ Вижте „Свързване със смартфон чрез приложението LG Sound Bar“ на стр 34.)

- 1 Намерете и инсталирайте **приложението LG Sound Bar** в Google Play или App Store от вашия смартфон.
- 2 Можете да получите повече информация относно използването му, като изберете [Помощ] в [Настройки].

Ръчно свързване на звуковата колона към безжичния суббуфер (→ Вижте „Ръчно свързване на безжичния суббуфер“ на стр. 8.)

Ако виждате светодиод в червен цвят върху задната част на безжичния суббуфер, това означава, че звуковата колона не е свързана към суббуфера. В този случай свържете ги в следния ред.

- ① Натиснете **Бутон вкл./изкл.**  върху звуковата колона, за да я изключите.
- ② Натиснете бутона **PAIRING** върху задната част на изключения безжичен суббуфер. Проверете дали LED индикатор премигва в зелен цвят.
 - Ако все още виждате светодиод в червен цвят върху задната част на безжичния суббуфер, натиснете и задръжте отново бутона върху задната част на суббуфера.
- ③ Натиснете **Бутон вкл./изкл.**  върху звуковата колона, за да я включите.
- ④ Когато връзката е установена, ще видите зелена светодиодна лампичка на гърба на безжичния суббуфер.

Кратко ръководство за звукова колона

- 2 Монтиране и използване на продукта

Монтаж

- 6 Свързване на продукта

Преглед на продукта

- 13 Предна част
- 14 Задна част
- 15 Преглед на дистанционното управление

Свързване към телевизора

- 23 Свързване с оптичен кабел
- 25 Свързване с LG Sound Sync (безжично)
- 26 Свързване с HDMI кабел

Свързване към външно устройство

- 28 Свързване с HDMI кабел
- 30 Свързване с оптичен кабел

Използване на продукта като аудио система

- 31 Свързване чрез Bluetooth
- 34 Свързване със смартфон чрез приложението LG Sound Bar
- 36 Свързване към USB устройство за съхранение

Монтиране на продукта към стена

- 39 Монтиране на продукта към стена
- 41 Организиране на кабелите (по избор)

Предпазни мерки за безопасност

- 42 Информация за безопасност и регулаторна информация

Преди да докладвате за неизправност на продукта

- 45 Отстраняване на неизправности

Приложение

- 48 Спецификации
- 50 Регистрирани търговски марки и лицензи
- 51 Информация за софтуер с отворен код
- 51 Работа с продукта

Монтаж

I Свързване на продукта

Можете да се насладите на по-богат звук, като свържете звуковата колона към безжичния суббуфер.

Автоматично свързване на безжичния суббуфер

След приключване на монтирането безжичният суббуфер автоматично ще бъде свързан към звуковата колона. Свържете звуковата колона към суббуфера в следния ред.

- 1 Включете захранващия кабел в безжичния суббуфер.
- 2 Включете захранващия кабел, свързан към безжичния суббуфер, в контакт.
- 3 Включете захранващия кабел в променливотоковия адаптер.
- 4 Свържете кабела на променливотоковия адаптер към извода **DC IN** (вход на променливотоковия адаптер) върху задната част на продукта.
- 5 Включете захранващия кабел, свързан към променливотоковия адаптер, в контакт.

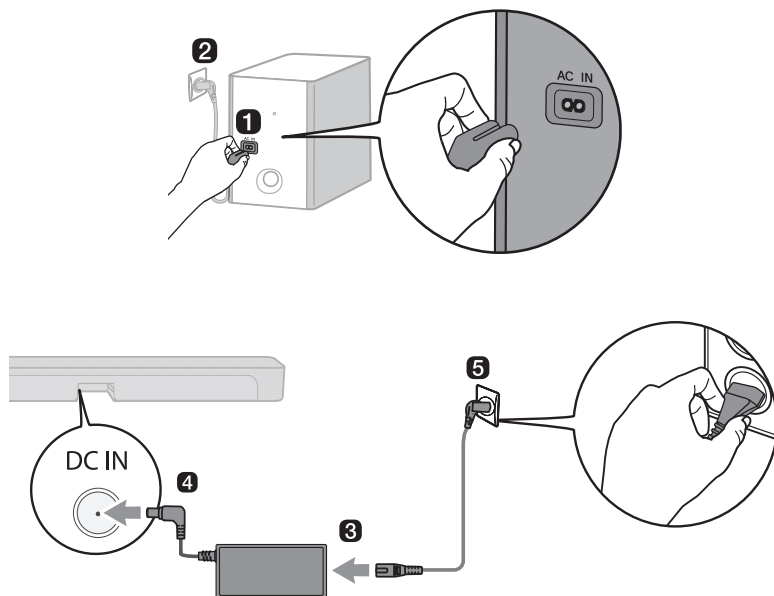

- 6 Когато връзката се установи автоматично, ще видите светодиода на задната част на безжичния суббуфер да светва в зелен цвят.

-
- ✔ **Забележка** • Уверете се, че използвате предоставения променливотоков адаптер. Използването на други променливотокови адаптери може да доведе до неизправност и до загуба на гаранцията за продукта.

Проверка на връзката със светодиода на задната част на безжичния субуфер

Можете да проверите състоянието на връзката, като погледнете светодиода на задната част на безжичния субуфер.

Цвят на светодиода	Състояние
Мигащ зелен цвят	В ход е свързване
Зелен	Успешно свързване
Червен	Лоша връзка или субуферът е в режим на готовност
Off	Захранващият кабел не е свързан

Ръчно свързване на безжичния субуфер

Ако виждате светодиода в червен цвят върху задната част на безжичния субуфер, това означава, че звуковата колона не е свързана към субуфера. В този случай свържете ги в следния ред.

- 1 Натиснете **Бутон вкл./изкл.**  върху звуковата колона, за да я изключите.
- 2 Натиснете бутона **Сдвояване** върху задната част на безжичния субуфер. Проверете дали светодиода на задната част на субуфера премигва в зелен цвят. Ако все още виждате червен светодиода върху безжичния субуфер, натиснете и задръжте отново бутона върху задната част на субуфера.

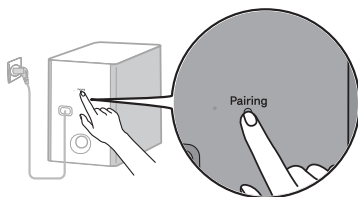

- 3 Натиснете **Бутон вкл./изкл.**  върху звуковата колона, за да я включите.
- 4 Когато връзката е установена, ще видите светодиода на задната част на безжичния субуфер да светва в зелен цвят.

- ✓ **Забележка** • Монтирайте звуковата колона възможно най-близо до безжичния субуфер. Колкото по-близо е разстоянието между звуковата колона и безжичния субуфер, толкова по-добро е качеството на звука.
- Моля, уверете се, че няма препятствия между звуковата колона и безжичния субуфер.
- За да предотвратите безжични смущения, поддържайте разстояние от поне 1 m между звуковата колона или безжичния субуфер и всякакви периферни устройства, които генерират силни електромагнитни вълни (напр. безжични рутери, микровълнови печки и др.).

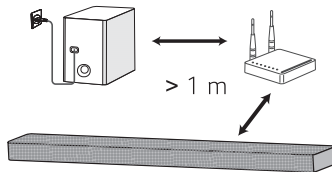

Настройване на съраунд звука

Функцията за съраунд звук ви позволява да чувате поглъщащ 3D звук, произведен от множество аудио канали от високоговорителите, независимо от каналите в първоначално записаното съдържание.

Например, ако слушате музика, записана в 2.0 канала със стандартни звукови ефекти, можете да чуete следната разлика.

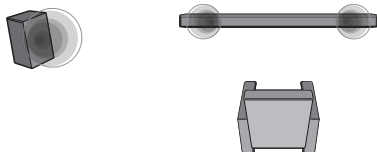

Когато съраунд звукът е изключен

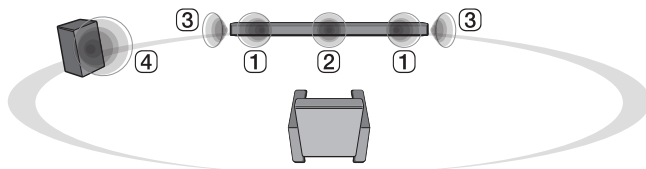

Когато съраунд звукът е включен

✓ **Забележка** • Позициите на високоговорителите са както следва.

①	Предни високоговорители
②	Централен високоговорител
③	Странични високоговорители
④	Субуфер

Вкл./изкл. на съраунд звука

- 1 Натиснете бутона **Настройки** . Продуктът влиза в режим на настройка и можете да видите надписа „OFF-AUTO POWER“ или „ON-AUTO POWER“.

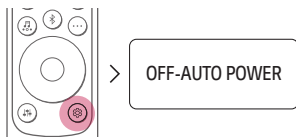



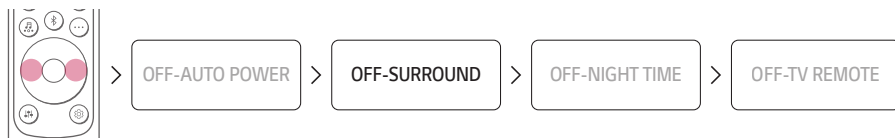



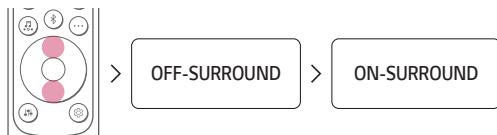

- 2 Докато надписа „OFF-AUTO POWER“ или „ON-AUTO POWER“ се превърта на дисплея за състоянието, натиснете бутона **Наляво/Надясно**, за да изберете настройката за съраунд звук. Можете да видите състоянието на съраунд звука, „OFF-SURROUND“ или „ON-SURROUND“.



- 3 Докато надписа „OFF-SURROUND“ или „ON-SURROUND“ се превърта на дисплея за състоянието, натиснете бутона **Нагоре/Надолу**, за да включите или изключите съраунд звука.



Звукът на високоговорителите се базира на входните канали

Звукови ефекти	Вход	Изход
AI SOUND PRO Звук, персонализиран с изкуствен интелект	2.0 канала	
	5.1 или повече канала	
STANDARD Можете да се наслаждавате на оптимизиран звук.	2.0 канала	
	5.1 или повече канала	
MUSIC Звук, обогатен с технологията MERIDIAN	2.0 канала	
	5.1 или повече канала	
CINEMA Кинематографичен 3D звук	2.0 канала	
	5.1 или повече канала	
DTS VIRTUAL : X Звук с потапящ и кинематографичен съраунд	2.0 канала	
	5.1 или повече канала	

Звукови ефекти	Вход	Изход
CLEAR VOICE Ясен гласов звук, подобрявайки качеството на гласовия звук	2.0 канала	
	5.1 или повече канала	
SPORTS Реалистичен звук като на стадион	2.0 канала	
	5.1 или повече канала	
GAME Оптимизиран звук за игра	2.0 канала	
	5.1 или повече канала	
BASS BLAST (BASS BLAST+) Звук с подсилен бас	2.0 канала	
	5.1 или повече канала	

Преглед на продукта

I Предна част

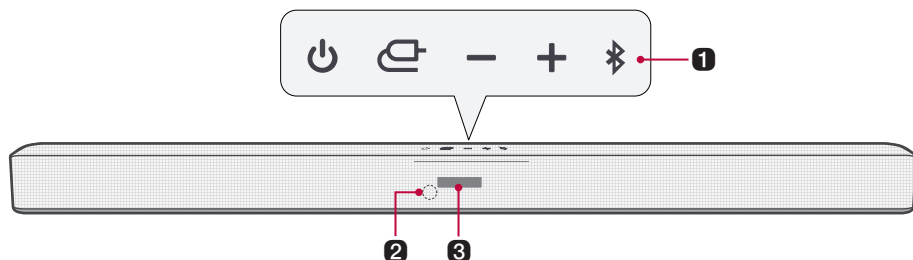

1 Бутон вкл./изкл.

Този бутон включва/изключва продукта.

Функция

Натиснете бутона няколко пъти, за да изберете желаната функция или входен режим.

Дисплей за състоянието	Описание
ОПТ/HDMI ARC	Свързва продукта с телевизор, който поддържа оптичен кабел, ARC или LG Sound Sync.
BT	Свързва продукта чрез Bluetooth
LG TV	Свързва продукта към телевизор, който поддържа LG Sound Sync (безжично)
HDMI	Свързва продукта към HDMI входен порт
USB	Свързва продукта към USB устройство за съхранение

Сила на звука



Този бутон регулира силата на звука на високоговорителя с нива от 0 до 40.

Bluetooth

сдвояване 

Този бутон ви позволява да сдвоите вашето **Bluetooth** устройство като например смартфон с този продукт за три минути. (→ Вижте „Свързване чрез Bluetooth“ на стр. 31.)

Този бутон ви позволява да сдвоите вашия телевизор LG с този продукт за три минути. (→ Вижте „Свързване с LG Sound Sync (безжично)“ на стр. 25.)

2 Приемник за дистанционно управление

Той получава безжични сигнали от дистанционното управление.

3 Дисплей за състоянието

Опции като например входен режим и сила на звука се показват в текст.

- Ако няма активен вход за 15 секунди, дисплеят за състоянието автоматично ще се затъмни. Когато натиснете бутона, дисплеят за състоянието ще светне отново.

- ✓ **Забележка** • За да се намали консумацията на енергия, продуктът автоматично ще се изключи след 15 минути липса на входен сигнал от дадено външно устройство.

| Задна част

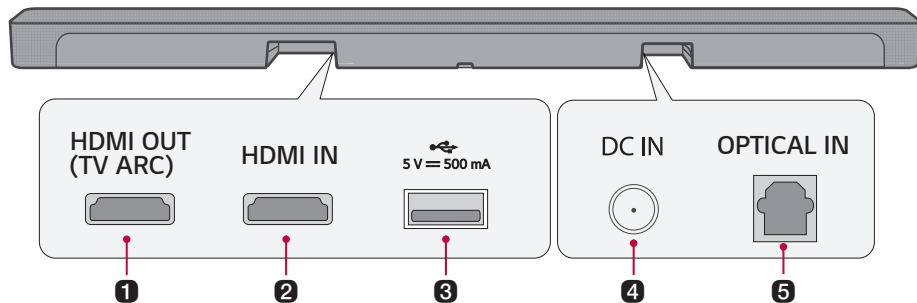

1 HDMI OUT (TV ARC)	Включете HDMI кабел, за да свържете телевизора към продукта.
2 HDMI IN	Включете HDMI кабел, за да свържете външно устройство към продукта.
3 USB порт	Включете USB устройство за съхранение, за да възпроизведате музика с продукта.
4 DC IN	Включете променливотоковия адаптер с продукта.
5 OPTICAL IN	Включете оптичен кабел, за да свържете телевизора към продукта.

Преглед на дистанционното управление

Можете да използвате дистанционното управление за управление на всички функции на продукта, от включване/изключване на захранването до активиране на кинематографичен звук.

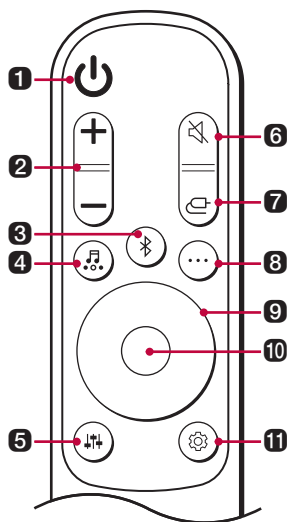

Смяна на батерията

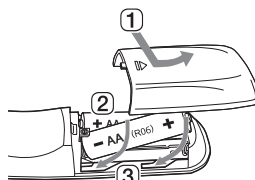

Използвайте батерии AA 1,5V. Сменете двете батерии, като ги поставите в дистанционното управление в съответствие с посочените указания.

- 1 Отворете капака на отделението за батерии върху задната част на дистанционното управление.
- 2 Поставете батериите по такъв начин, че крайщата + и - да съответстват на маркировката.
- 3 Затворете капака на отделението за батерии.

Ако смените батерията с неоригинална батерия, съществува риск от пожар или експлозия.

1 Бутон вкл./изкл.	Включва/изключва продукта.
2 Сила на звука	Регулира силата на звука
3 Bluetooth сдвояване	Този бутон ви позволява да сдвоите вашето Bluetooth устройство като например смартфон с този продукт за три минути. (→ Вижте „Свързване чрез Bluetooth“ на стр. 31.) Този бутон ви позволява да сдвоите вашия телевизор LG с този продукт за три минути. (→ Вижте „Свързване с LG Sound Sync (безжично)“ на стр. 25.)

4 Звукови ефекти

Натиснете бутона, за да изберете желаното звуково поле.

Дисплей за състоянието	Описание
AI SOUND PRO	Изкуственият интелект избира оптималните настройки на звука, които да отговарят на вашето съдържание.
STANDARD	Можете да се наслаждавате на оптимизиран звук.
MUSIC	Насладете се на първокласна звукова технология от MERIDIAN.
CINEMA	Възпроизвеждайте съдържание с 3D звук, подобен на кинозалон.
DTS VIRTUAL : X	Звук с потапящ и кинематографичен съраунд.
CLEAR VOICE	Ясен гласов звук, подобрявайки качеството на гласовия звук
SPORTS	Реалистичен звук като на стадион
GAME	Оптимизиран звук за игра
BASS BLAST (BASS BLAST+)	Басовите звуци са подобрени.

5 Настройване на звука

Този бутон регулира силата на звука на свързания високоговорител. Натиснете бутона **Настройване на звука**  и след това бутона **Наляво/Надясно**, за да изберете желания високоговорител, преди да натиснете бутона **Нагоре/Надолу**, за да увеличите/намалите силата на звука.

Дисплей за състоянието	Свързан високоговорител	Регулируем обхват
WF	Субуфер	-15 - 6
C	Централен високоговорител	-6 - 6
S	Страничен високоговорител	-6 - 6
TRE	Преден високоговорител (високи честоти)	-5 - 5
BAS	Преден високоговорител (бас)	-5 - 5

6 Изключване на звука 

Този бутон изключва звука от продукта.

7 Функция 

Натиснете бутона няколко пъти, за да изберете желания входен режим или функция.

8 Информация 

Вижте свързания източник на входен сигнал или информация за **Bluetooth**.

Входен режим/ функция	Показано върху дисплея за състоянието
BT	Име на свързано Bluetooth устройство
OPT/ARC/HDMI	Текущ звуков източник
USB	Име на текущия звуков файл

9 Нагоре/Надолу/ Наляво/Надясно 

Този бутон се използва, когато регулирате настройките на удобните функции.

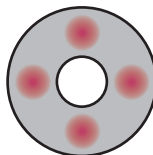

Нагоре/Надолу: Този бутон превърта през папките на USB устройството за съхранение. Можете да натиснете бутона, за да изберете желаната папка.

Наляво/Надясно: Ако искате да възпроизведете предишна песен, натиснете бутона стрелка наляво. Ако искате да възпроизведете следваща песен, натиснете бутона стрелка надясно.

10 Възпроизвеждане/ Пауза 

Ако искате да възпроизведете или поставите на пауза дадена песен, натиснете този бутон.

- Когато слушате музика на USB устройство за съхранение, можете да изберете режима на възпроизвеждане, като натиснете бутона за 3 секунди или по-дълго, след което натиснете **Нагоре/Надолу**, за да изберете желаната опция за Повторение.

Дисплей за състоянието	Описание
OFF	Възпроизвежда файловете по ред, след което завършва възпроизвеждането
ONE	Възпроизвежда текущия файл многократно
FOLDER	Възпроизвежда само файлове в папката с повторение
ALL	Възпроизвежда всички файлове с повторение
SHUFFLE	Възпроизвежда произволен файл, докато всички файлове не се възпроизведат, след което завършва възпроизвеждането

Този бутон ви позволява да регулирате настройките на този продукт: AUTO POWER, SURROUND, NIGHT TIME, TV REMOTE. Натиснете бутона **Настройки**  и изберете настройката, като използвате бутона **Наляво/Надясно**, преди да натиснете бутона **Нагоре/Надолу**, за да включите/изключите настройката.

- **AUTO POWER:** Когато телевизорът или външното устройство са включени или изключени, продуктът също ще се включи или изключи автоматично. Налице е само когато продуктът е свързан с телевизора чрез оптичен кабел. (→ Вижте „Използване на автоматично захранване“ на стр. 20.)
 - **SURROUND:** Функцията за съраунд звук ви позволява да чувате поглъщащ 3D звук, произведен от множество аудио канали от високоговорителите, независимо от каналите в първоначално записаното съдържание. (→ Вижте „Вкл./изкл. на съраунд звука“ на стр. 10.)
 - **NIGHT TIME:** Тази функция намалява общата сила на звука, но увеличава силата на меките и деликатни звуци. Това е полезно, когато се наслаждавате на музика или филм късно през нощта. (→ Вижте „Използване на нощен режим на работа“ на стр. 21.)
 - **TV REMOTE:** Тази удобна функция ви позволява да регулирате силата на звука на продукта с дистанционното управление на вашия телевизор. (→ Вижте „Управление на продукта с дистанционното управление на вашия телевизор“ на стр. 19.)
-

Управление на продукта с дистанционното управление на вашия телевизор

Силата на звука на продукта може да се регулира с дистанционното управление на LG TV, както и с други марки.

Функции, контролируеми с дистанционно управление на телевизора

Сила на звука, включване/изключване на звука

Поддържани марки телевизори

LG, Panasonic, Philips, Samsung, Sharp Electronics, Sony, Toshiba, Vizio

Активиране/деактивиране на тази функция

- 1 Натиснете бутона **Настройки** . Продуктът влиза в режим на настройка и можете да видите надписа „OFF-AUTO POWER“ или „ON-AUTO POWER“.

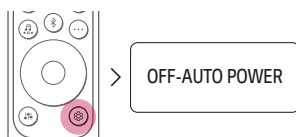

- 2 Докато надписа „OFF-AUTO POWER“ или „ON-AUTO POWER“ се превърта на дисплея за състоянието, натиснете бутона **Наляво/Надясно**, за да изберете настройката за дистанционно управление на телевизора. Можете да видите състоянието на дистанционното на телевизора, „ON-TV REMOTE“ или „OFF-TV REMOTE“.



- 3 Докато надписа „ON-TV REMOTE“ или „OFF-TV REMOTE“ се превърта на дисплея за състоянието, натиснете бутона **Нагоре/Надолу**, за да включите или изключите дистанционното на телевизора.

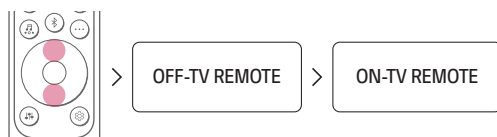

-
- ✓ **Забележка**
- Натиснете бутона **Настройки** на дистанционното управление на телевизора, за да проверите дали аудио изходът на телевизора е зададен на [Външен високоговорител].
 - Не можете да управлявате продукта с дистанционното управление Magic Remote за телевизор LG.
 - Когато функциите SIMPLINK или Sound Sync на телевизора са включени, тази функция може да не работи правилно. Натиснете бутона **Настройки** на дистанционното управление на телевизора, за да изключите тази функция.
 - Тази функция може да не работи добре, когато уредът и телевизорът са свързани с HDMI кабел.

Използване на автоматично захранване

Тази функция автоматично включва или изключва продукта, когато телевизорът или външното устройство са включени или изключени.

Когато свързаното устройство е включено, продуктът се включва автоматично и избира функция според входния сигнал.

Активиране/деактивиране на функцията за автоматично захранване

- 1 Натиснете бутона **Настройки** . Продуктът влиза в режим на настройка и можете да видите надписа „OFF-AUTO POWER“ или „ON-AUTO POWER“.

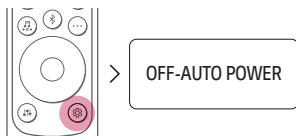

- 2 Докато надписа „OFF-AUTO POWER“ или „ON-AUTO POWER“ се превърта на дисплея за състоянието, натиснете бутона **Нагоре/Надолу**, за да включите или изключите функцията за автоматично захранване.

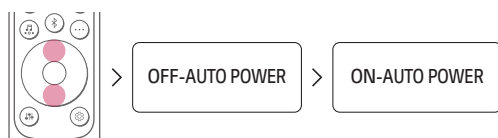

Използване на нощен режим на работа

Тази функция намалява общата сила на звука, но увеличава силата на меките и деликатни звуци. Това е полезно, когато се наслаждавате на музика или филм късно през нощта.

Активиране/деактивиране на функцията за нощен режим на работа

- 1 Натиснете бутона **Настройки** . Продуктът влиза в режим на настройка и можете да видите надписа „OFF-AUTO POWER“ или „ON-AUTO POWER“.

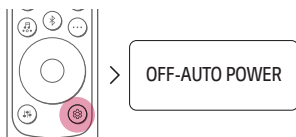

- 2 Докато надписа „OFF-AUTO POWER“ или „ON-AUTO POWER“ се превърта на дисплея за състоянието, натиснете бутона **Наляво/Надясно**, за да изберете настройката за нощен режим на работа. Можете да видите състоянието на нощния режим на работа, „ON-NIGHT TIME“ или „OFF-NIGHT TIME“.



- 3 Докато надписа „ON-NIGHT TIME“ или „OFF-NIGHT TIME“ се превърта на дисплея за състоянието, натиснете бутона **Нагоре/Надолу**, за да включите или изключите нощния режим на работа.



Използване на Бърз старт

Тази функция намалява времето за зареждане, оставяйки в режим на готовност, като се използва ниска консумация на енергия.

Активиране/Деактивиране на функцията Бърз старт

Натиснете и задръжте бутона  на продукта за 3 секунди, когато продуктът е включен. След това можете да видите „**ON-QUICK START**“.

За да изключите тази функция, натиснете и задръжте  бутона върху продукта за 3 секунди, когато продуктът е включен, след което можете да видите надписа „**OFF-QUICK START**“.

Как да прекъснете връзката с безжичната мрежа или безжичното устройство

Задайте функцията за автоматично захранване на изключено и изключете продукта.

Свързване към телевизора

Насладете се на богат, висококачествен звук, като свържете продукта към телевизор или лазерен проектор. Това е създадено, за да подобри реализма на любимите ви програми, като например драми и спортни предавания.

| Свързване с оптичен кабел

Предавайте аудио звука на вашия телевизор към продукта, като го свържете към телевизора с оптичен кабел. Можете да добавите разнообразни 3D ефекти към оригиналния аудио звук, за да запълните стаята с дълбок, богат звук.

Гледане на телевизия след свързване с оптичен кабел

- 1 Ако цифровият кабелен извод има капак, първо отстранете капачиците от двата края.

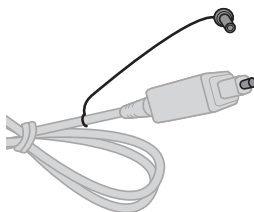

- 2 С помощта на оптичен кабел свържете изводът **OPTICAL IN** на задната част на продукта към извода **Оптичен цифров изход (OPTICAL OUT)** на телевизора, както е показано на снимката.

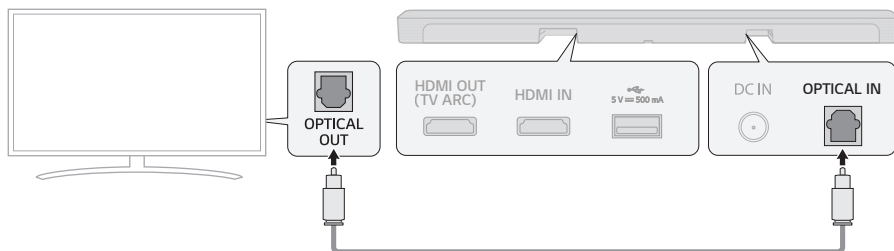

- 3 Натиснете бутона **Функция**  неколкократно, докато на дисплея за състоянието не се появи надписа „**OPT/HDMI ARC**“.

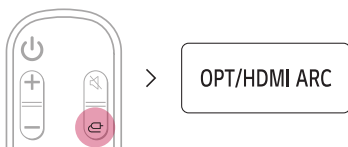

- 4 Натиснете бутона **Настройки** на дистанционното управление на телевизора, за да влезете в менюто [Високоговорител] и задайте изходния високоговорител на [Оптически] или [Външен високоговорител]. Настройките и елементите от менюто могат да варират в зависимост от производителя на телевизора.

- ✓ **Забележка** • Ако оптичният входен сигнал и ARC сигналът се опитват да се свържат едновременно, ARC сигналът ще има приоритет.

Когато използвате телевизор LG

Можете да регулирате силата на звука с дистанционното управление на телевизора LG, ако телевизорът е свързан към продукта с оптичен кабел. Можете да направите това само на телевизор, който поддържа функцията за синхронизиране на звука (Sound Sync) за телевизор LG. Проверете ръководството за потребителя на вашия телевизор, за да видите дали телевизорът ви се поддържа.

Функции, контролируеми с дистанционно управление за телевизор LG



Сила на звука, включване/изключване на звука

- ✓ **Забележка**
- Когато телевизорът е свързан по правилен начин към продукта, на дисплея за състоянието ще се появи надписа „**LG OPT**“.
 - Когато използвате продукта с дистанционно управление за телевизор LG, зададената на телевизора сила на звука и състоянието за включване/изключване на звука автоматично ще се приложат към продукта.
 - Все още можете да използвате дистанционното управление на продукта, дори след като го свържете към телевизор LG.
 - За да използвате LG Sound Sync, може да се наложи да промените настройката на звука на вашия телевизор. Настройката може да варира в зависимост от телевизора.

| Свързване с LG Sound Sync (безжично)

Можете да регулирате силата на звука с дистанционното управление на телевизора LG, ако телевизорът е свързан към продукта с LG Sound Sync (безжично). Разгледайте ръководството за потребителя на телевизора, за да видите дали вашият телевизор се поддържа.

Гледане на телевизия след безжично свързване

- 1 Натиснете бутона **Функция**  неколкократно, докато на дисплея за състоянието не се появи надписа „**LG TV**“.
След малко ще се покаже надписа „**BT READY**“.
Или Натиснете бутона **Bluetooth сдвояване** . След малко ще се покаже надписа „**BT READY**“.

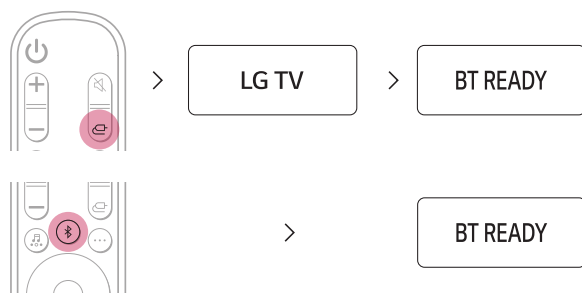

- 2 Натиснете бутона **Настройки** на дистанционното управление на телевизора и влезте в менюто [Високоговорител], за да зададете изходния високоговорител на [LG Sound Sync (безжично)].
- 3 Когато продуктът е свързан към телевизора чрез **Bluetooth**, можете да видите промяна на състоянието на дисплея от „**PAIRED**“ → „**LG TV**“.

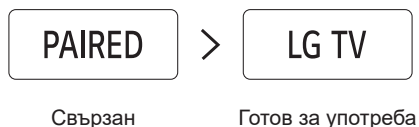

- ✓ **Забележка** • Когато използвате продукта с дистанционно управление за телевизор LG, зададената на телевизора сила на звука и състоянието за включване/ изключване на звука автоматично ще се приложат към продукта.
- Все още можете да използвате дистанционното управление на продукта, дори след като го свържете към телевизор LG.
- Ако изключите захранването на продукта с бутона за захранване , LG Sound Sync (безжично) ще бъде прекъснато.
- В зависимост от телевизора, продуктът може да бъде свързан към телевизора LG, дори ако е свързан с функцията **Bluetooth**.

| Свързване с HDMI кабел

Можете да предавате аудио звук от телевизора към продукта, като свържете телевизора към продукта с HDMI кабел. Добавете разнообразни 3D ефекти към оригиналния аудио звук, за да запълните стаята с дълбок, богат звук.

Гледане на телевизия след свързване с HDMI кабел

- 1 С помощта на HDMI кабела свържете извода **HDMI OUT (TV ARC)** върху задната част на продукта към извода **HDMI IN (ARC)** на телевизора, както е показано на снимката.

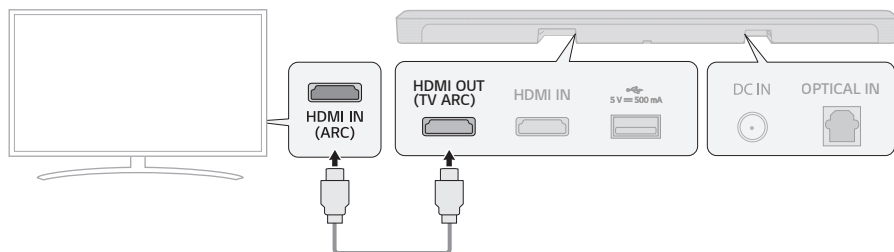

- 2 Натиснете бутона **Функция**  няколкократно, докато на дисплея за състоянието не се появи надписа „**OPT/HDMI ARC**“.

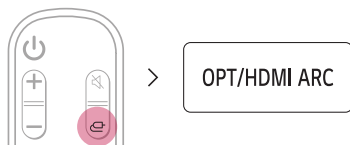

- 3 Натиснете бутона **Настройки** на дистанционното управление на телевизора, за да влезете в менюто [Високоговорител] и задайте изходния високоговорител на [HDMI ARC]. Настройките и елементите от менюто могат да варират в зависимост от производителя на телевизора.
- 4 Когато телевизорът е свързан по правилен начин към продукта, на дисплея за състоянието ще се появи надписа „**ARC**“.

-
- ✔ **Забележка** • Уверете се, че телевизорът ви поддържа функцията ARC, преди да натиснете бутона Настройка на дистанционното управление на телевизора и да включите ARC. За повече информация как да настроите функцията, вижте ръководството за потребителя на телевизора, тъй като може да се различава в зависимост от телевизора.
 - Използвайте сертифициран кабел с логото HDMI.

SIMPLINK

- SIMPLINK се отнася до функцията HDMI-CEC, която ви позволява да използвате едно дистанционно управление за телевизор, за да управлявате лесно дадено аудио устройство или плейър, свързан към телевизор LG чрез HDMI.
 - Функции, контролируеми със съвместимо със SIMPLINK дистанционно управление за телевизор LG: Включване/изключване на захранването, контрол на силата на звука, включване/изключване на звука и др.
- За повече информация как да настроите SIMPLINK, вижте ръководството за потребителя на вашия телевизор LG.



-
- ✔ **Забележка** • Функцията SIMPLINK може да не работи по правилен начин в зависимост от състоянието на продукта или други свързани устройства.
 - HDMI-CEC функции според производителя на телевизора: LG SIMPLINK, Sony BRAVIA Sync/Link, Philips EasyLink, Samsung Anynet+ и др.

Свързване към външно устройство

Насладете се на филми и игри в по-голяма реалистичност, като свържете продукта с устройство като например игрова конзола или Blu-ray плейър.

| Свързване с HDMI кабел

Можете да свържете вашия телевизор или външно устройство към продукта с HDMI кабел за дълбок, великолепен звук.

Свързване на външно устройство чрез HDMI

- 1 Свържете външно устройство като например DVD или Blu-ray плейър. Следвайки инструкциите на снимката по-долу, свържете извода **HDMI OUT** на устройството към извода **HDMI IN** на задната част на продукта.
- 2 С помощта на HDMI кабела свържете извода **HDMI OUT (TV ARC)** на задната част на продукта към извода **HDMI IN (ARC)** на телевизора.

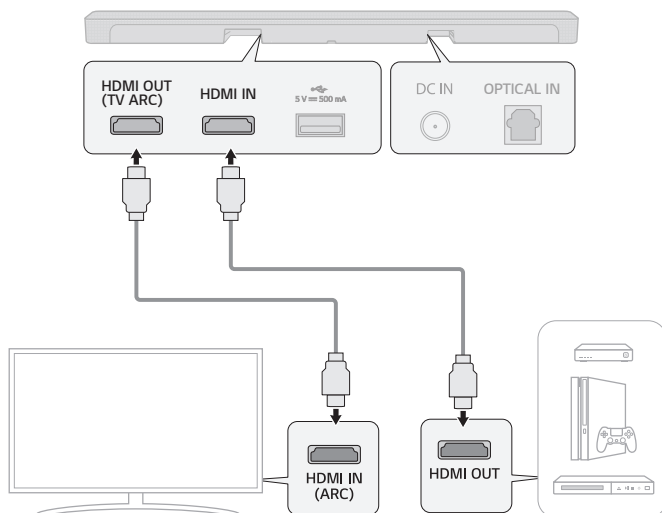

- 3 Натиснете бутона **Функция**  неколккратно, докато на дисплея за състоянието не се появи надписа „HDMI“.



- 4 Когато външното устройство е свързано по правилен начин с продукта, можете да слушате звука на устройството.

- ✓ **Забележка**
- Моля, проверете настройките за аудио изход в менюто **Настройки** на вашето външно устройство (напр. Blu-ray плейър или телевизор). Аудио изходът трябва да бъде зададен на [Без кодиране], [Закодиран звук], [Автоматично] или [Директно преминаване на сигнала]. За повече информация как да настроите изхода, вижте ръководството за потребителя на вашето външно устройство.
 - Използвайте сертифициран кабел с логото HDMI.

Свързване с оптичен кабел

Можете да свържете телевизор или външно устройство към продукта с оптичен кабел за дълбок, великолепен звук.

Свързване на външно устройство чрез оптичен кабел

- 1 Използвайте оптичния кабел, за да свържете извода **OPTICAL IN** върху задната част на продукта към извода **OPTICAL OUT** на вашето външно устройство (напр. телевизор, Blu-ray плейър), както е показано на снимката.

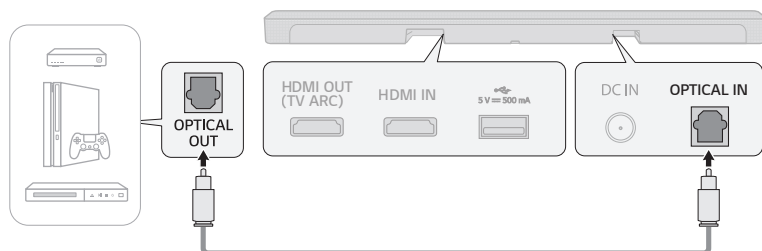

- 2 Натиснете бутона **Функция**  няколкократно, докато на дисплея за състоянието не се появи надписа „OPT/HDMI ARC“.

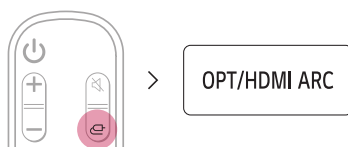

- 3 Когато външното устройство е свързано по правилен начин с продукта, на дисплея за състоянието ще се появи надписа „OPT“.

Използване на продукта като аудио система

| Свързване чрез Bluetooth

Можете да възпроизведате музикални файлове, съхранени на **Bluetooth** устройство, или да стартирате музикални приложения, за да се наслаждавате на музиката с този продукт.

Моля, първо проверете следното.

- **Bluetooth** устройствата, които трябва да бъдат свързани към продукта, трябва да отговарят на следните спецификации.
 - Версия: 4.0 или по-висока
 - Кодек: SBC, AAC
- Стъпките за свързване на устройството към продукта могат да варират в зависимост от типа и модела на **Bluetooth** устройството. За повече информация как да свържете устройството, вижте ръководството за потребителя на вашето външно устройство.

Изберете [**Bluetooth**] от менюто **Настройки** на вашия смартфон.

Елементите от менюто **Настройки** могат да варират в зависимост от производителя и модела на вашия смартфон.

1 Включете продукта.

2 Натиснете бутона **Bluetooth**  **сдвояване** . След малко на дисплея за състоянието се появява надписа „**BT READY**“.

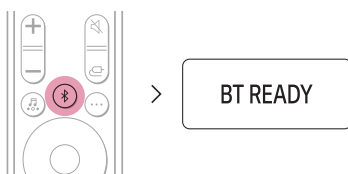

3 Докоснете бутона **Настройки**  /  на вашия смартфон и изберете  **Bluetooth**.

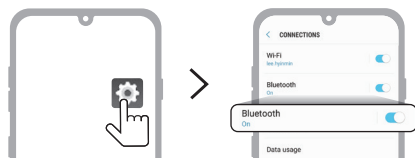

<Телефон с Android>

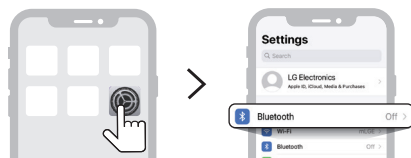

<iPhone>

4 Включете функцията **Bluetooth**. ( Изкл. >  Вкл.)

- 5 Ще видите списък на устройствата с възможност за свързване на вашия смартфон. Намерете и докоснете „LG SP7 (XX)“.

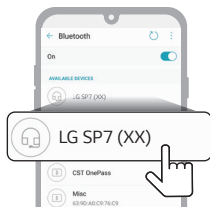

- 6 Когато продуктът е свързан към смартфона чрез **Bluetooth**, ще видите надписа на дисплея за състоянието да се променя от „**PAIRED**“ → „**Име на свързано Bluetooth устройство**“ → „**BT**“.



- 7 Ако не можете да намерите продукта „LG SP7 (XX)“, докоснете бутона **Обнови** (🔄) в горния десен ъгъл на екрана на смартфона с Android или изключете **Bluetooth** и го включете отново на телефон с iPhone.

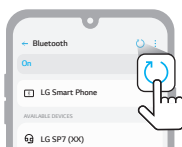

<Телефон с Android>

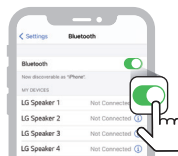

<iPhone>

- 8 Стартирайте приложение за музика и слушайте музика на смартфона.



-
- ✔ **Забележка**
- Колкото по-близо е **Bluetooth** устройството до продукта, толкова по-добра е вашата връзка.
 - Ако сте натиснали бутона **Bluetooth** **сдвояване** (⌘) на продукта и сте избрали опцията „**BT**“, но не сте могли да се свържете с **Bluetooth** устройството, ще видите надписа „**BT READY**“ върху дисплея за състоянието. Проверете състоянието на **Bluetooth** устройството.
 - Когато използвате **Bluetooth**, трябва да регулирате силата на звука до подходящо ниво.
 - XX представляват последните 2 цифри от MAC адреса на продукта. Например, ако MAC адресът е 9C:02:98:4A:F7:08, той ще се визуализира като „LG SP7 (08)“.

Свързване със смартфон чрез приложението LG Sound Bar

Моля, използвайте **приложението LG Sound Bar**, за да стартирате удобно различни функции на продукта.

Моля, първо проверете следното.

- **Приложението LG Sound Bar** се предлага във версиите, изброени по-долу.
 - ОС Android™: Версия 5.0 или по-нова
 - ОС iOS: Версия 10 или по-нова

Инсталиране на приложението

Инсталирайте **приложението LG Sound Bar** на вашия смартфон. За да инсталирате **приложението LG Sound Bar**, можете да сканирате QR кода с приложение за сканиране на QR кодове или да го изтеглите от Google Play или App Store.

Изтегляне с QR код

- 1 Сканирайте QR кода по-долу с приложение за сканиране на QR кодове.
- 2 Ще бъдете насочени към страница, от която можете да изтеглите **приложението LG Sound Bar**. Докоснете приложението, за да го инсталирате.



(телефон с ОС Android)



(ОС iPhone)

Изтегляне от Google Play или App Store

Отидете в Google Play или App Store на вашия смартфон и потърсете **приложението LG Sound Bar**, за да го инсталирате.



Телефон с Android

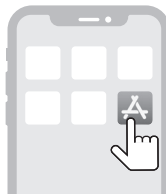

iPhone

-
- ✔ **Забележка**
- Елементите от менюто настройки могат да варират в зависимост от производителя на смартфона и операционната система.
 - Google, Android и Google Play са търговски марки на Google LLC.

Свързване към USB устройство за съхранение

Насладете се на висококачествен звук, като свържете USB устройство за съхранение, съдържащо музикални файлове, към продукта.

Свързване на продукта към USB устройство за съхранение

- 1 Включете USB устройството за съхранение в **USB** порта на задната част на продукта.
 - Продуктът не може да възпроизвежда от всякакви устройства, свързани чрез хъб за USB устройство за съхранение или кабел за USB устройство за съхранение.
 - Продуктът не може да бъде свързан с каквото и да е USB устройство за съхранение, MP3 плейър тип USB или четец на карти, които изискват инсталиране на отделно устройство.

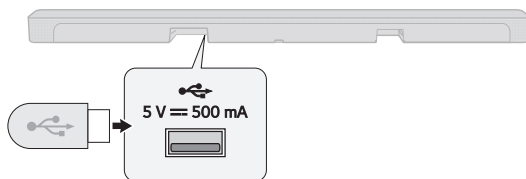

- 2 Натиснете бутона **Функция**  неколкократно, докато на дисплея за състоянието не се появи надписа „USB“.

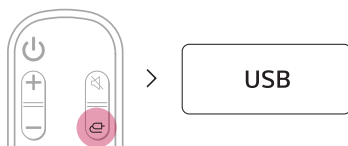

- 3 Когато продуктът е свързан по правилен начин към USB устройство за съхранение, броят на музикалните файлове в USB устройството ще се появи на дисплея за състоянието. Натиснете бутона **Възпроизвеждане/Пауза**  на дистанционното управление, за да се насладите на музиката.

- ✓ **Забележка**
- Препоръчително е да закупите отделен USB преходник-удължител, за да улесните включването и изваждането на USB устройства за съхранение.
 - Закупете USB преходник-удължител с удължителен кабел USB 2.0.
 - USB устройствата с голям обем на съхранение могат да отнемат няколко минути, за да навигират през файловете.
 - LG Electronics не носи отговорност за каквато и да е загуба на данни. Моля, винаги архивирайте данните на вашето USB устройство за съхранение, за да сведете до минимум щетите, причинени от загуба на данни.
 - Поддържат се само формати FAT16/FAT32/NTFS. Форматът exFAT не се поддържа.

Поддържани USB устройства за съхранение

MP3 плейър	MP3 плейър флаш устройство
USB флаш устройство	USB 2.0 или по-нова версия

Този продукт може да не разпознае някои USB устройства за съхранение.

Спецификации на файлове за възпроизвеждане

Разширение на файла	Честота на дискретизация	Побитова скорост
MP3	32 kHz - 48 kHz	8 kbps - 320 kbps
WMA	32 kHz - 48 kHz	56 kbps - 128 kbps
OGG	32 kHz - 48 kHz	64 kbps - 320 kbps

Разширение на файла	Честота на дискретизация
FLAC (16 бита/24 бита)	32 kHz, 44,1 kHz, 48 kHz, 88,2 kHz, 96 kHz, 176,4 kHz, 192 kHz
WAV (16 бита/24 бита)	32 kHz, 44,1 kHz, 48 kHz, 88,2 kHz, 96 kHz, 176,4 kHz, 192 kHz

- Брой файловете с възможност за възпроизвеждане: До макс. 2 000
- Максимален брой директории: До макс. 200
- Този продукт не може да възпроизвежда файлове, защитени с DRM (Управление на цифрови права).
- Този продукт не може да възпроизвежда видео файлове от USB устройство за съхранение.

Монтиране на продукта към стена

Можете да монтирате този продукт на стена.

Когато поставяте продукта на стената, следвайте инструкциите по-долу.

Моля, първо проверете следното.

- Може да е трудно да свържете външни устройства и кабели след монтиране на стена. Първо свържете дадено външно устройство с правилния свързващ кабел към продукта, преди да го монтирате към стената.
- Моля, обърнете внимание на следното, когато монтирате продукта на стената. По време на процеса може да възникне повреда на продукта или телесно нараняване.
 - Не поставяйте предмети върху горната част на монтирания към стената продукт.
 - Закрепете продукта здраво към стената с помощта на фиксиращите винтове, така че да не падне.
 - Уверете се, че е извън обсега на деца. Издърпването или разклащането на монтирания продукт може да доведе до падането му.

Компоненти за монтиране на продукта

Звукова колона

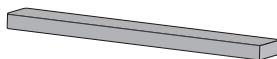

Стенна скоба

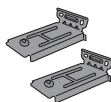

Винтове за
звуквата
колона



Ръководство за
монтаж на стенната
скоба



Продава се отделно

Винтове за скобата



Дюбели

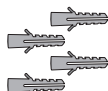

- ✔ **Забележка** • За монтиране на продукта не се предоставят винтове и дюбели. За монтажа препоръчваме Hilti (HUD-1 6 x 30).

Монтиране на продукта към стена

- 1 Намерете водача за монтаж на стенната скоба в опаковката на продукта.
- 2 Подравнете „TV Bottom Line“ върху водача за монтаж на стенната скоба с долната част на телевизора и го закрепете към стената.
Подравнете центъра на монтирания на стената телевизор с частта, обозначена с „TV Center“ във водача за монтаж.

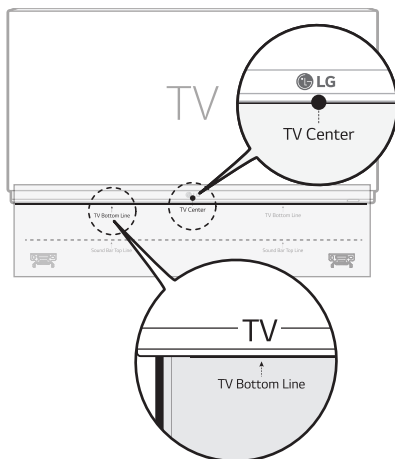

- 3 С химикал маркирайте отворите за винтове върху водача за монтаж, където ще бъдат закрепени стенните скоби.

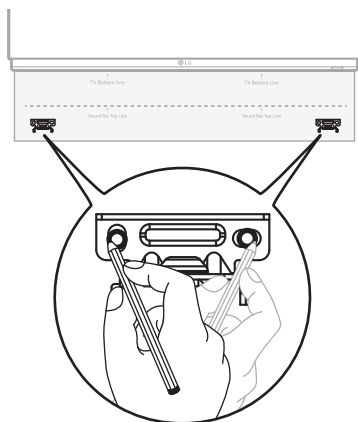

- 4 Пробийте отвори за винтове в маркираните позиции върху водача за монтаж.
- 5 Отстранете водача за монтаж на стенната скоба от стената.

- 6** Закрепете здраво скобите към стената с помощта на дюбели и винтове.

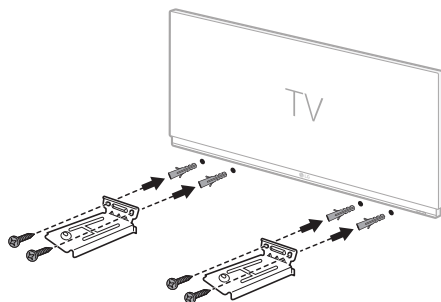

- 7** Поставете продукта върху скобите. Позиционирайте продукта върху скобите, така че отворите за винтове върху долната част на продукта да се подравнят с отворите за винтове върху стенната скоба.

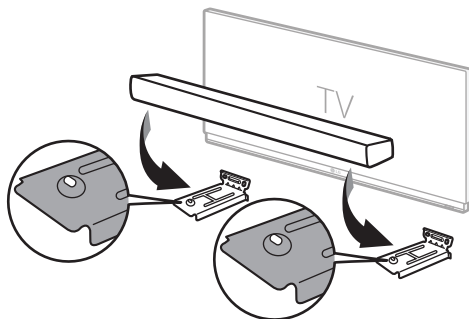

- 8** Закрепете здраво продукта към стенните скоби, като използвате предоставените винтове.

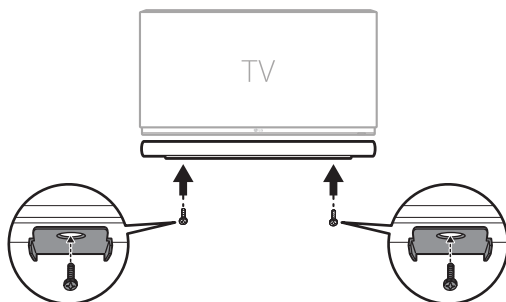

Организиране на кабелите (по избор)

Можете да организирате кабела с държачи за кабели.

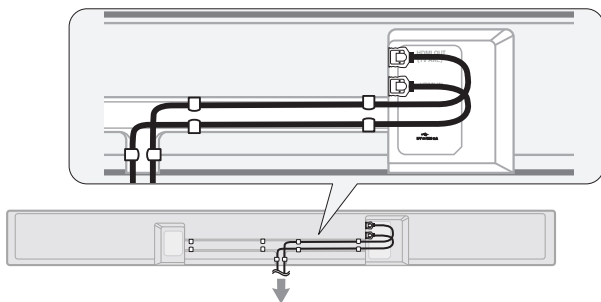

-
- ✔ **Забележка** • След като завършите всички свързвания, може да подредите кабелите, както е необходимо.

Предпазни мерки за безопасност

Информация за безопасност и регулаторна информация

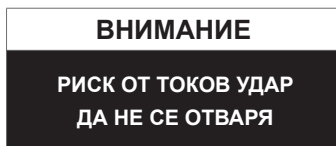

ВНИМАНИЕ: ЗА ДА СЕ НАМАЛИ ОПАСНОСТТА ОТ ТОКОВ УДАР, НЕ СВАЛЯЙТЕ КАПАКА (ИЛИ ЗАДНАТА ЧАСТ). ВЪТРЕ НЯМА ЧАСТИ, КОИТО ДА СЕ ОБСЛУЖВАТ ОТ ПОТРЕБИТЕЛЯ. ЗА ОБСЛУЖВАНЕ ТЪРСЕТЕ КВАЛИФИЦИРАН СЕРВИЗЕН ПЕРСОНАЛ.



Знакът „светкавица в равностранен триъгълник“ има за цел да предупреди потребителя за наличието на неизолирано опасно напрежение в затворената част на уреда, което може да е достатъчно силно, за да представлява риск от токов удар.



Знакът с удивителна в равностранен триъгълник има за цел да предупреди потребителя за наличието на важни инструкции за работа и поддръжка (обслужване) в ръководството, съпровождащо уреда.

ПРЕДУПРЕЖДЕНИЕ:

- ЗА ДА НАМАЛИТЕ РИСКА ОТ ПОЖАР ИЛИ ТОКОВ УДАР, НЕ ИЗЛАГАЙТЕ ТОЗИ ПРОДУКТ НА ДЪЖД ИЛИ ВЛАГА.
- Не монтирайте този уред в затворено пространство, като например шкаф за книги или подобна мебел.

ВНИМАНИЕ:

- Не използвайте продукти под високо напрежение около този продукт (като например електрическа мухобойка). Този продукт може да се повреди поради токов удар.
- Върху апарата не трябва да се поставят източници на открит пламък, като например запалени свещи.
- Не закривайте вентилационните отвори. Монтирайте в съответствие с указанията на производителя. Процепите и отворите в корпуса са направени за вентилация и с цел да осигурят надеждна работа на продукта и да го предпазват от прегряване. Никога не закривайте отворите, поставяйки продукта върху легло, канапе, килим или друга подобна повърхност. Този продукт не трябва да се поставя във вградена инсталация като например шкаф за книги или книжен стелаж, освен ако не е осигурена подходяща вентилация или не са спазени указанията на производителя.

- Уредът не трябва да се излага на вода (капки или пръски) и върху него не трябва да се поставят предмети, пълни с течности, като например вази.
- За информация, свързана с безопасността, включително продуктова идентификация и характеристики на захранването, моля, вижте основния етикет в долната част или на другата повърхност на уреда.
- Внимавайте деца да не поставят ръцете си или други предмети във въздуховода на високоговорителя.
 - * въздуховод на високоговорителя: Отвор върху кутията на тонколоната за обогатен басов звук. (корпуса)

ПРЕДУПРЕЖДЕНИЕ относно захранващия кабел

Захранващият щепсел е изключващото устройство. В случай на извънредна ситуация, захранващият щепсел трябва да остане на лесно достъпно място.

Проверете страницата със спецификации в настоящото ръководство за потребителя, за да бъдете сигурни, че сте изпълнили настоящите изисквания.

Не претоварвайте стенните контакти. Претоварените стенни контакти, разхлабените или повредени стенни контакти, удължителните кабели, кабелите с нарушена цялост или с повредена или напукана изолация на проводниците са опасни. Всяко от тези условия може да доведе до токов удар или пожар. Периодично проверявайте кабела на вашето устройство и ако външният му вид указва повреда или износване, изключете го от контакта, преустановете използването на устройството и подменете кабела с оригинална резервна част от оторизиран сервизен център.

Пазете захранващия кабел от вредни физически или механични въздействия, като например усукване, огъване, прищипване, затискане от врата или настъпване. Обръщайте особено внимание на щепселите, стенните контакти и мястото, където кабела излиза от уреда.

За модели, които използват адаптер

Използвайте само променливотоковия адаптер, доставен с това устройство. Не използвайте захранване от друго устройство или друг производител. Използването на всякакъв друг захранващ кабел или захранване може да причини повреда на уреда и да анулира гаранцията ви.

За модели, които използват лазерно устройство



Този продукт използва лазерна система. За да се осигури правилното използване на този продукт, моля прочетете внимателно настоящото ръководство за потребителя и го запазете за бъдещи справки. Ако уредът се нуждае от поддръжка, свържете се с оторизиран сервизен център. Използването на средства за контрол, настройки или извършването на процедури, различни от посочените в настоящото ръководство, може да доведе до опасно излагане на радиация. За да се предпазите от директно излагане на лазерния лъч, не се опитвайте да отворите корпуса.

За модели, използващи батерия



Това устройство е снабдено с преносима батерия или акумулатор.

ВНИМАНИЕ: Ако смените батерията с неоригинална батерия, съществува риск от пожар или експлозия.

За модели, които използват вградена батерия

Не съхранявайте и не транспортирайте при налягане под 11,6 kPa и при надморска височина над 15 000 m.

- Подмяна на батерията с неправилен тип, който може да наруши защитата (например в случай на някои видове литиеви батерии);
- Изпускането на батерията в огън или гореща фурна или механичното ѝ смачкване или разрязване може да доведе до експлозия;
- Оставянето на батерията в среда с изключително висока температура може да доведе до експлозия или изтичане на запалима течност или газ; и
- батерия, подложена на изключително ниско налягане на въздуха, което може да доведе до експлозия или изтичане на запалима течност или газ.





Символи			
~	Променлив ток (AC).		Състояние на електрозахранването в режим на готовност.
≡	Постоянен ток (DC).		Захранването е включено.
	Това е оборудване от клас II.		Опасно напрежение.

Преди да докладвате за неизправност на продукта

| Отстраняване на неизправности

Ако имате следните проблеми, докато използвате продукта, моля, извършете няколко проверки, тъй като те може да не представляват неизправности.

Общи грешки

Проблем	Решение
Продуктът не работи по правилен начин	<ul style="list-style-type: none">• Изключете захранващите кабели и всички външни устройства като например вашия телевизор, суббуфер или усилвател от продукта, след което ги включете отново.• Моля, имайте предвид, че предишните настройки на продукта могат да бъдат загубени.
Захранването не се включва	<ul style="list-style-type: none">• Правилно ли е включен захранващият кабел в контакта?<ul style="list-style-type: none">- Включете по правилен начин щепсела в контакта.
Няма звук	<ul style="list-style-type: none">• Зададена ли е силата на звука на минимум?<ul style="list-style-type: none">- Натиснете бутона за сила на звука   на дистанционното управление, за да увеличите силата на звука.- Ако използвате външно устройство, като например цифров приемник, преносимо устройство или Bluetooth устройство, регулирайте силата на звука на външното устройство.• Функцията за изключване на звука активирана ли е?<ul style="list-style-type: none">- Ако на дисплея за състоянието се появи надписа „MUTE“, функцията за изключване на звука е включена. Натиснете бутона Вкл./изкл. на звука , за да включите звука.• Избрана ли е правилната функция на продукта според свързаното външно устройство?<ul style="list-style-type: none">- Натиснете бутона Функция , за да проверите дали сте избрали правилната функция.
Суббуферът не издава звук	<ul style="list-style-type: none">• Продуктът свързан ли е по правилен начин към безжичния суббуфер?<ul style="list-style-type: none">- Ако светодиодът върху задната част на безжичния суббуфер премигва в зелен цвят или свети в червен цвят, това означава, че не е свързан. Ако връзката е установена, ще се появи индикатор в зелен цвят. Свържете отново продукта към безжичния суббуфер. (→ Вижте „Свързване на продукта“ на стр. 6.)

Дистанционното управление не работи правилно

- Когато използвате дистанционното управление, насочете го към предната част на продукта.
 - Използвайте дистанционното управление в радиус от 7 метра от продукта.
 - Сменете батериите с нови, ако е необходимо.
-

Функцията Автоматично включване на захранването не работи

- Проверете връзката с външни устройства (напр. Цифров приемник, преносимо устройство, **Bluetooth** устройство).
-

LG Sound Sync не работи

- Проверете дали вашият LG телевизор поддържа LG Sound Sync.
 - Проверете дали телевизорът е свързан по правилен начин към продукта чрез оптичен кабел.
 - Натиснете бутона **Настройки** на дистанционното управление на телевизора, за да проверите дали функцията е включена в [LG Sound Sync].
-

Силата на звука на продукта е ниска

- Проверете следното и съответно променете настройките.
 - Когато продуктът е свързан към телевизор, натиснете бутона **Настройки** на дистанционното управление на телевизора, изберете менюто [Високоговорител] и променете настройката [Цифров звуков изход] от [PCM] на [Автоматично] или [Закодиран звук].
 - Ако продуктът е свързан към устройство за възпроизвеждане, като например DVD плейър или Blu-ray плейър, отворете менюто Настройки на свързаното устройство. Променете настройката [Цифров звуков изход] от [PCM] на [Директно преминаване на сигнала] или [Закодиран звук]. Задайте [DRC] на свързаното устройство на [Изкл.].
 - Ако Нощният режим на работа на продукта е включен, изключете го, като натиснете бутона **Настройки**  и **Наляво/Надясно** и след това **Нагоре/Надолу**.
-

Продуктът не разпознава дадено USB устройство за съхранение

- Продуктът може да не поддържа файловия формат на USB устройството за съхранение. Форматирайте USB устройството за съхранение и го свържете отново. Когато форматирате, вижте форматите за USB устройства за съхранение, поддържани от продукта, и изберете подходящ файлов формат. (→ Вижте „Свързване към USB устройство за съхранение“ на стр. 36.)
-





Дадено Bluetooth устройство не може да бъде сдвоено

- Натиснете бутона Настройки на **Bluetooth** устройството и проверете дали функцията **Bluetooth** е активирана. Ако функцията **Bluetooth** е активирана, изключете я, включете я и след това опитайте отново.
 - Премахнете всякакви препятствия между продукта и **Bluetooth** устройството.
 - **Bluetooth** сдвояването (връзката) може да не работи по правилен начин в зависимост от типа на **Bluetooth** устройството или околната среда.
-

Проблеми в безжичната връзка

Проблем	Решение
Има радиосмущения	<ul style="list-style-type: none">• Инсталирайте продукта и безжичния суббуфер възможно най-близо един до друг.• Не монтирайте продукта върху метални мебели.• Безжичната комуникация може да не работи по правилен начин в области със слаб сигнал.
Bluetooth връзката причинява неизправност или вдига шум	<ul style="list-style-type: none">• Чувате ли шум или изпитвате ли неизправности при използване на Bluetooth?<ul style="list-style-type: none">- Не позволявайте на никоя част от тялото ви да образува контакт с приемно-предавателя на Bluetooth устройството или продукта.- Не монтирайте Bluetooth устройството на стена или на уединено място.- Премахнете всякакви препятствия между продукта и Bluetooth устройството.- Монтирайте Bluetooth устройството в близост до продукта.• Когато Bluetooth устройството е твърде далеч от продукта, Bluetooth връзката може да бъде прекъсната или да възникнат неизправности.<ul style="list-style-type: none">- Монтирайте Bluetooth устройството на 1 m разстояние от устройства, които използват същата честота като продукта, като например безжични рутери, медицинско оборудване и микровълнови печки.

Изключване на демонстрационния режим

Проблем	Решение
Дистанционното управление не работи	<ul style="list-style-type: none">• Текстът на дисплея за състоянието остава ли непроменен, дори ако натиснете бутона Функция  няколко пъти?• Виждате ли само текста „DEMO“ на дисплея за състоянието?<ul style="list-style-type: none">- Демонстрационният режим може да бъде активиран на продукта. Изключете захранващия кабел на продукта и го включете отново.- Ако дистанционното управление все още не работи, натиснете бутона за Сила на звука   на продукта, за да настроите нивото на силата на звука на 2, след което натиснете и задръжте бутона Функция  в продължение на около 5 секунди. Ако избраната в момента функция се появи на дисплея за състоянието, това означава, че демонстрационният режим е изключен.

Приложение

I Спецификации

Общи	
Консумация на електроенергия	Виж главния етикет. Режим на готовност в мрежа: 1,5 W (Ако са активирани всички мрежови портове.)
AC адаптер	<ul style="list-style-type: none">• Модел: DA-50F25• Производител: Asian Power Devices Inc.• Вход: 100 - 240 V ~ 50 - 60 Hz• Изход: 25 V $\overline{\text{---}}$ 2 A• Модел: MS-Z2000R250-050D0-P• Производител: MOSO POWER SUPPLY TECHNOLOGY CO., LTD.• Вход: 100 - 240 V ~ 50/60 Hz• Изход: 25 V $\overline{\text{---}}$ 2 A
Размери (Ш x В x Д)	Приблизително 1000,0 mm x 63,0 mm x 105,0 mm (включително основата)
Диапазон на работната температура	5 °C до 40 °C
Диапазон на работната влажност	5 % до 60 %
Захранване на шината (USB)	5 V $\overline{\text{---}}$ 500 mA
Налична честота на дискретизация на звука на цифровия вход	32 kHz, 44,1 kHz, 48 kHz, 88,2 kHz, 96 kHz
Наличен формат на звука на цифровия вход	Dolby Audio™, DTS Digital Surround, PCM
Вход/изход	
OPTICAL IN	3,0 V (p-p), (извод за оптична аудио връзка) × 1
HDMI IN	19-пинов (Тип А, свързващ извод HDMI™) × 1
HDMI OUT (TV ARC)	19-пинов (Тип А, свързващ извод HDMI™) × 1

Усилвател (RMS изход)	
Общо	440 W RMS
Предни високоговорители	45 W RMS×2 (импеданс: 4 Ω, общо хармонично изкривяване 10 %)
Централен високоговорител	40 W RMS (импеданс: 4 Ω, общо хармонично изкривяване 10 %)
Странични високоговорители	45 W RMS×2 (импеданс: 4 Ω, общо хармонично изкривяване 10 %)
Субуфер	220 W RMS (импеданс: 3 Ω, общо хармонично изкривяване 10 %)

Безжичен субуфер	
Необходима мощност	Вижте основния етикет на безжичния субуфер.
Консумация на електроенергия	Вижте основния етикет на безжичния субуфер.
Тип	1-посочен 1 високоговорител
Импеданс	3 Ω
Номинална мощност	220 W RMS
Максимална мощност	440 W RMS
Размери (Ш x В x Д)	Прибл. 180,0 mm x 394,0 mm x 290,0 mm

- Дизайнът и спецификациите подлежат на промени без предизвестие.

| Регистрирани търговски марки и лицензи

Всички търговски марки и търговски наименования са собственост на съответните им собственици.



Dolby, Dolby Audio и символът двойно D са търговски марки на Dolby Laboratories Licensing Corporation. Произведено с лиценз от Dolby Laboratories. Поверителни непубликувани материали. Авторско право 2012-2019 г. Dolby Laboratories. Всички права запазени.



За патентите на DTS вижте <http://patents.dts.com>. Произведено по лиценз на DTS, Inc. (за компании със седалище в САЩ/Япония/Тайван) или по лиценз на DTS Licensing Limited (за всички други компании). DTS, Digital Surround, Virtual:X и логото DTS са регистрирани търговски марки или търговски марки на DTS, Inc. в САЩ и други страни. © 2020 г. DTS, Inc. ВСИЧКИ ПРАВА ЗАПАЗЕНИ.



Текстовата търговска марка и логата **Bluetooth**® са регистрирани търговски марки, собственост на **Bluetooth SIG, Inc.**, и използването на тези марки от LG Electronics е под лицензионен режим.

Останалите търговски марки и търговски наименования са собственост на съответните им собственици.



Термините HDMI, Мултимедиен интерфейс за висока разделителна способност (HDMI) и логото HDMI са търговски марки или регистрирани търговски марки на HDMI Licensing Administrator, Inc.



„Създадено за iPhone“ и „Създадено за iPod“ означават, че електронният аксесоар е проектиран да се свързва специално с iPhone или iPod, съответно и е сертифициран от разработчика, за да отговаря на стандартите за производителност на Apple. Apple не носи отговорност за работата на това устройство или за съответствието му със стандартите за безопасност и регулаторните стандарти. Моля, обърнете внимание, че използването на този аксесоар с iPhone или iPod може да повлияе на безжичната работа.

| Информация за софтуер с отворен код

За да получите изходния код под GPL, LGPL, MPL и други лицензи с отворен код, съдържащи се в този продукт, посетете уеб сайта <https://opensource.lge.com>.

В допълнение към изходния код можете да изтеглите и всички споменати лицензионни условия, откази от гаранции и известия във връзка с авторски права.

LG Electronics също ще Ви предостави отворен изходен код на CD-ROM срещу заплащане, покриващо разходите за извършване на такава дистрибуция (като например цената на носителите, разходите по транспорта), след като получи поръчка за това по имейл на адрес: opensource@lge.com.

Тази оферта е валидна за период от три години след последната ни доставка на този продукт. Тази оферта е валидна за всеки, получил тази информация.

| Работа с продукта

Когато изпращате Продукта

Моля, запазете оригиналната картонена кутия и опаковъчни материали. Ако се наложи да транспортирате продукта, използвайте оригиналната фабрична опаковка, за да му осигурите максимална защита.

Поддържане на външните повърхности чисти

- Не използвайте летливи течности, като например спрей против насекоми, в близост до уреда.
- Избърсването с прилагане на силен натиск може да повреди повърхността.
- Не оставяйте гумени или пластмасови изделия в контакт с продукта за продължителен период от време.

Почистване на продукта

За да почистите продукта, използвайте мека, суха кърпа. Ако повърхностите са силно замърсени, използвайте мека кърпа, навлажнена с разтвор на слаб миеш препарат. Не използвайте силни разтворители, като алкохол, бензин или разреждател, тъй като те могат да повредят повърхността на продукта.

