



**BOSCH**

Register your  
new device on  
MyBosch now and  
get free benefits:  
[bosch-home.com/  
welcome](https://bosch-home.com/welcome)



# Перална машина

**WAL28R60BY**

**[bg]** Наръчник на потребителя и  
инструкции за монтаж

**За допълнителна информация, моля, вижте Ръководството за цифрови потребители.**



## Съдържание

<b>1 Безопасност .....</b>	<b>4</b>	5.2 Чекмедже за перилен препарат .....	19
1.1 Общи указания .....	4	5.3 Обслужващ панел .....	19
1.2 Употреба по предназначение .....	4	5.4 Логика на управление .....	20
1.3 Ограничение на кръга от потребители .....	4	<b>6 Преди първата употреба .....</b>	<b>20</b>
1.4 Сигурен монтаж .....	5	6.1 Стартиране на празен ход .....	20
1.5 Сигурна употреба .....	7	<b>7 Дисплей .....</b>	<b>22</b>
1.6 Сигурно почистване и поддръжка .....	9	<b>8 Бутони .....</b>	<b>24</b>
<b>2 Предотвратяване на материални щети .....</b>	<b>11</b>	<b>9 Програми .....</b>	<b>26</b>
<b>3 Опазване на околната среда и икономия .....</b>	<b>12</b>	<b>10 Принадлежности .....</b>	<b>30</b>
3.1 Предаване на опаковката за отпадъци .....	12	<b>11 Пране .....</b>	<b>30</b>
3.2 Пестене на енергия и ресурси .....	12	11.1 Подготвяне на дрехите .....	30
3.3 Режим на пестене на енергия .....	13	<b>12 Перилен препарат и препарат за поддръжка .....</b>	<b>30</b>
<b>4 Разполагане и свързване .....</b>	<b>13</b>	<b>13 Основни положения при работа с уреда .....</b>	<b>31</b>
4.1 Разопаковане на уреда .....	13	13.1 Включване на уреда .....	31
4.2 Окомплектовка на доставката .....	13	13.2 Настройване на програмата ...	31
4.3 Изисквания към мястото за разполагане .....	14	13.3 Адаптиране на програмните настройки .....	31
4.4 Отстранете транспортните планки .....	14	13.4 Запаметяване на програмни настройки .....	31
4.5 Свързване на уреда .....	15	13.5 Дрехи поставете .....	32
4.6 Нивелиране на уреда .....	16	13.6 Пълнене на перилен препарат и препарат за поддръжка .....	32
4.7 Свързване на уреда към електрозахранващата мрежа .....	17	13.7 Стартиране на програмата .....	32
<b>5 Запознаване .....</b>	<b>18</b>	13.8 Допълване с дрехи .....	32
5.1 Уред .....	18	13.9 Прекъсване на програмата .....	32

13.10 Изваждане на дрехите.....	33	19.3 Повторно въвеждане на уреда в експлоатация.....	53
13.11 Изключване на уреда.....	33	19.4 Предаване за отпадъци на излезли от употреба уреди.....	53
<b>14 Защита от деца .....</b>	<b>33</b>	<b>20 Отдел по обслужване на клиенти .....</b>	<b>54</b>
14.1 Активиране на защитата от деца.....	33	20.1 Номер на изделието (E-Nr.) и заводски номер (FD) .....	54
14.2 Деактивиране на защитата от деца .....	33	<b>21 Разходни стойности.....</b>	<b>55</b>
<b>15 Home Connect .....</b>	<b>33</b>	<b>22 Технически данни .....</b>	<b>56</b>
15.1 Свързване на уреда с домашната WLAN мрежа (Wi-Fi) с функция WPS .....	34	<b>23 Декларация за съответствие.....</b>	<b>56</b>
15.2 Свързване на уреда с домашната WLAN мрежа (Wi-Fi) без функция WPS .....	35		
15.3 Свържете уреда с Home Connect приложението .....	35		
15.4 Активиране на Wi-Fi върху уреда.....	36		
15.5 Деактивиране на Wi-Fi върху уреда .....	36		
15.6 Нулиране на мрежовите настройки на уреда .....	36		
15.7 Дистанционен старт.....	36		
15.8 Защита на личните данни ....	37		
<b>16 Основни настройки.....</b>	<b>37</b>		
<b>17 Почистване и поддръжка .....</b>	<b>37</b>		
17.1 Почистване на барабана ....	37		
17.2 Почистване на отделението за перилен препарат .....	38		
17.3 Почистване на помпата за мръсна вода .....	39		
<b>18 Отстраняване на неизправности .....</b>	<b>42</b>		
18.1 Аварийно отваряне.....	52		
<b>19 Транспортиране, съхранение и предаване за отпадъци.....</b>	<b>52</b>		
19.1 Демонтаж на уреда.....	52		
19.2 Поставяне на транспортните планки .....	53		



## 1 Безопасност

Спазвайте указанията за безопасност по-долу.

### 1.1 Общи указания



- Прочетете внимателно това ръководство.
- Запазете ръководството, както и продуктовата информация, за по-нататъшна справка или за следващите собственици.
- Не свързвайте уреда в случай на повреда, получена по време на транспортирането.

### 1.2 Употреба по предназначение

Използвайте уреда само:

- за изпиране на текстил, годен за машинно пране, и вълна за ръчно пране според етикета за употреба.
- с чешмяна вода и обикновени подходящи за перални машини препарати за пране и поддръжка.
- в домакинството и в затворени помещения в домашна обстановка.
- на височина до 4000 м над морското равнище.

### 1.3 Ограничение на кръга от потребители

Този уред може да се използва от деца на възраст над 8 години и от лица с намалени физически, сетивни или умствени способности или липса на опит и/или знания, ако са под наблюдение или са инструктирани относно безопасната употреба на уреда и са разбрали произтичащите от употребата опасности. Децата не трябва да играят с уреда.

Почистването и поддръжката от страна на потребителя не трябва да се извършват от деца без наблюдение.

Дръжте деца на възраст под 3 години и домашни животни далеч от уреда.

## 1.4 Сигурен монтаж

Когато инсталирате уреда, спазвайте указанията за безопасност.

### **⚠ ПРЕДУПРЕЖДЕНИЕ – Опасност от токов удар!**

Некомпетентно извършено инсталиране представлява опасност.

- ▶ Свързвайте и експлоатирайте уреда само в съответствие с данните на фабричната табелка.
- ▶ Уредът трябва да се свързва към електрическа мрежа с променлив ток единствено посредством инсталиран според правилата заземен контакт.
- ▶ Системата от защитни проводници на електрическата сградна инсталация трябва да е инсталирана съгласно изискванията. Инсталацията трябва да има достатъчно голямо напречно сечение на проводниците.
- ▶ При употреба на прекъсвач с дефектнотокова защита използвайте само тип със знак .
- ▶ Никога не захранвайте уреда посредством външно комутационно устройство, напр. таймер или дистанционно управление.
- ▶ Ако уредът е вграден, щепселът на кабела за свързване към мрежата трябва да е свободно достъпен, или ако не е възможен свободен достъп, в положената неподвижно електрическа инсталация трябва да се вгради разделително приспособление за всички полюси съгласно разпоредбите за монтаж.
- ▶ При разполагане на уреда не допускайте притискане или повреждане на кабела за свързване към мрежата.

Повредена изолация на кабела за свързване към мрежата представлява опасност.

- ▶ Никога не допускайте контакт на кабела за свързване към мрежата с източници на топлина или горещи части на уреда.
- ▶ Никога не допускайте контакт на кабела за свързване към мрежата с остри върхове или ръбове.

- ▶ Никога не прегъвайте, не притискайте и не променяйте кабела за свързване към мрежата.

### **⚠ ПРЕДУПРЕЖДЕНИЕ – Опасност от пожар!**

Употребата на удължен кабел за свързване към мрежата и неразрешени адаптери представлява опасност.

- ▶ Не използвайте разклонители или удължители.
- ▶ Ако кабелът за свързване към мрежата е твърде къс, се свържете с отдела по обслужване на клиенти.
- ▶ Използвайте само разрешени от производителя адаптери.

### **⚠ ПРЕДУПРЕЖДЕНИЕ – Опасност от нараняване!**

Високото тегло на уреда може да доведе до наранявания при повдигане.

- ▶ Не повдигайте сами уреда.

Ако този уред се постави неправилно в колона от пералня и сушилня, уредът отгоре може да падне.

- ▶ Поставяйте сушилнята върху пералня само със свързващ комплект от производителя . Друг метод за монтаж не се допуска.
- ▶ Не поставяйте уреда в колона от пералня и сушилня, ако производителят на сушилнята не предлага подходящ свързващ комплект.
- ▶ Не използвайте уреди от различни производители и с различна дълбочина и широчина в колона от пералня и сушилня.
- ▶ Не поставяйте колона от пералня и сушилня върху подиум, уредите могат да се наклонят.

### **⚠ ПРЕДУПРЕЖДЕНИЕ – Опасност от задушаване!**

Деца могат да нахлузят на главата си опаковъчния материал или да се увият в него и да се задушат.

- ▶ Дръжте далеч от деца опаковъчния материал.
- ▶ Не допускайте деца да играят с опаковъчния материал.

### **⚠ ВНИМАТЕЛНО – Опасност от нараняване!**

Уредът може по време на работа да вибрира или да се движи.

- ▶ Поставете уреда върху чиста, равна и здрава повърхност.

- ▶ Уредът трябва да се нивелира с крачетата и с нивелир. При неправилно прекарани маркучи и електрически кабели е налице опасност от спъване.
- ▶ Прекарвайте маркучите и електрическите кабели така, че да няма опасност от спъване.

Ако уредът се премества за изпъкналите компоненти, като напр. вратичката, частите могат да се счупят.

- ▶ Не премествайте уреда за изпъкналите компоненти.

### **⚠ ВНИМАТЕЛНО – Опасност от порязване!**

Острите ръбове по уреда могат при допир да доведат до срязвания.

- ▶ Не докосвайте уреда по острите ръбове.
- ▶ Използвайте защитни ръкавици при монтаж и транспорт на уреда.

## **1.5 Сигурна употреба**

### **⚠ ПРЕДУПРЕЖДЕНИЕ – Опасност от токов удар!**

Повреден уред или кабел за свързване към мрежата представляват опасност.

- ▶ Никога не пускайте в експлоатация повреден уред.
- ▶ Никога не дърпайте кабела за свързване към мрежата, за да отделите уреда от електрозахранващата мрежа. Винаги хващайте щепсела на кабела за свързване към мрежата.
- ▶ Ако уредът или кабелът за свързване към мрежата са повредени, незабавно издърпайте щепсела на кабела за свързване към мрежата от контакта или изключете предпазителя в кутията с предпазители и затворете водопроводния кран.
- ▶ Свържете се със службата за обслужване на клиенти.

→ Страница 54

Проникващата влага може да предизвика токов удар.

- ▶ Използвайте уреда само в затворени помещения.
- ▶ Никога не излагайте уреда на силна топлина и влага.
- ▶ За почистване на уреда не използвайте машини за почистване с пара или с високо налягане, маркучи или пръскачки.

### **⚠ ПРЕДУПРЕЖДЕНИЕ – Опасност от увреждане на здравето!**

Деца могат да се заключат в уреда и да попаднат в опасна за живота ситуация.

- ▶ Не разполагайте уреда зад врата, която блокира или възпрепятства отварянето на вратата на уреда.
- ▶ При изведени от употреба уреди издърпайте щепсела на кабела за свързване към мрежата от контакта, след това прережете кабела за свързване към мрежата и унищожете ключалката на вратата на уреда така, че вратата на уреда да не се затваря повече.

### **⚠ ПРЕДУПРЕЖДЕНИЕ – Опасност от задушаване!**

Деца могат да вдишат или да погълнат малки части и да се задушат.

- ▶ Дръжте далеч от деца малките части.
- ▶ Не допускате деца да играят с малки части.

### **⚠ ПРЕДУПРЕЖДЕНИЕ – Опасност от отравяне!**

При консумиране препаратите за пране и поддръжка могат да доведат до натравяне.

- ▶ При поглъщане по невнимание потърсете лекарски съвет.
- ▶ Съхранявайте препаратите за пране и поддръжка на недостъпни за деца места.

### **⚠ ПРЕДУПРЕЖДЕНИЕ – Опасност от експлозия!**

Когато пране е било предварително третирано със съдържащи разтворител почистващи препарати, то може да доведе до експлозия.

- ▶ Изплаквайте добре с вода преди прането предварително третираните дрехи.

### **⚠ ВНИМАТЕЛНО – Опасност от нараняване!**

При качване или покатерване по уреда работният плот може да се счупи.

- ▶ Не се качвайте или катерете по уреда.



При стъпване или подпиране на отворената врата уредът може да се наклони.

- ▶ Не сядайте и не се подпирайте върху вратата на уреда.
- ▶ Не поставяйте предмети върху вратата на уреда.

При посягане към въртящия се барабан са възможни наранявания на ръцете.

- ▶ Преди посягане изчакайте пълното спиране на барабана.

### **⚠ ВНИМАТЕЛНО – Опасност от изгаряне с гореща вода!**

При пране с високи температури сапунената луга е гореща.

- ▶ Не докосвайте горещия перилен разтвор.

### **⚠ ВНИМАТЕЛНО – Опасност от химически изгаряния!**

При отваряне на чекмеджето за перилен препарат перилният препарат и препарат за поддръжка могат да се изпръскат от уреда. Контакт с очите или кожата може да доведе до дразнене.

- ▶ При контакт с перилни препарати или препарати за поддръжка изплакнете очите или кожата добре с чиста вода.
- ▶ При поглъщане по невнимание потърсете лекарски съвет.
- ▶ Съхранявайте препаратите за пране и поддръжка на недостъпни за деца места.

## **1.6 Сигурно почистване и поддръжка**

Когато почиствате и поддържате уреда, спазвайте указанията за безопасност.

### **⚠ ПРЕДУПРЕЖДЕНИЕ – Опасност от токов удар!**

Некомпетентно извършените ремонти представляват опасност.

- ▶ Само обучен за целта специализиран персонал трябва да извършва ремонти на уреда.
- ▶ За ремонта на уреда трябва да се използват само оригинални резервни части.
- ▶ Ако кабелът за свързване към мрежата на този уред бъде повреден, той трябва да се смени от производителя или неговия отдел по обслужване на клиенти, или от друго лице с подобна квалификация, за да се избегнат опасности.

Проникващата влага може да предизвика токов удар.

- ▶ За почистване на уреда не използвайте машини за почистване с пара или с високо налягане, маркучи или пръскачки.

** ПРЕДУПРЕЖДЕНИЕ – Опасност от нараняване!**

Използването на неоригинални резервни части и принадлежности е опасно.

- ▶ Използвайте само оригинални резервни части и оригинални принадлежности на производителя.

** ПРЕДУПРЕЖДЕНИЕ – Опасност от отравяне!**

При използване на съдържащи разтворител почистващи средства могат да се образуват отровни пари.

- ▶ Не използвайте почистващи препарати, съдържащи разтворители.

## 2 Предотвратяване на материални щети

Спазвайте указанията, за да избегнете материални щети и щети по уреда.

### **ВНИМАНИЕ!**

Грешното дозиране на омекотителите, перилни препарати, препарати за поддръжка и почистващи средства може да влоши функционирането на уреда.

- ▶ Спазвайте препоръките за дозиране на производителите.

Превишаването на максималното количество натоварване влошава функционирането на уреда.

- ▶ Максималното количество на натоварване за всяка програма трябва да се спазва и да не се превишава.

→ "Програми", Страница 26

Уредът е обезопасен за транспорта с транспортни планки. Неотстранените транспортни обезопасявания могат да доведат до материална щета и повреда на уреда.

- ▶ Преди въвеждане в експлоатация отстранете напълно всички транспортни планки и ги съхранете.
- ▶ Преди всеки транспорт монтирайте напълно всички транспортни планки, за да избегнете щети при транспорта.

Неправилното свързване на подаващия маркуч за вода може да доведе до материални щети.

- ▶ Затегнете на ръка винтовете при подаващия маркуч за вода.
- ▶ По възможност свържете подаващия маркуч за вода към водопроводния кран директно без допълнителни свързващи елементи като адаптер, удължител, вентил или подобно.

- ▶ Внимавайте вътрешният диаметър на водопроводния кран да е минимум 17 мм.
- ▶ Внимавайте дължината на резбата при присъединяването към водопроводния кран да е минимум 10 мм.

Твърде ниско или твърде високо водно налягане може да наруши функционирането на уреда.

- ▶ Уверете се, че налягането на водата на водоснабдителното съоръжение възлиза на минимум 100 kPa (1 bar) и максимум 1000 kPa (10 bar).
- ▶ Ако налягането на водата превишава посочената максимална стойност, между връзката за питейна вода и комплекта маркучи на уреда трябва да се инсталира редукиционен клапан.
- ▶ Не свързвайте уреда към смесителната батерия на водонагревател без налягане.

Променени или повредени водни маркучи могат да доведат до материални щети и повреди на уреда.

- ▶ Никога не прегъвайте, не притискайте, не променяйте и не прерязвайте водни маркучи.
- ▶ Използвайте само включени в окомплектовката на доставката водни маркучи или оригинални резервни маркучи.
- ▶ Никога не използвайте повторно употребявани водни маркучи.

Работа със замърсена или твърде топла вода може да доведе до материални щети и щети по уреда.

- ▶ Уредът да се използва изключително и само със студена питейна вода.

Неподходящи почистващи средства могат да повредят повърхностите на уреда.

- ▶ Не използвайте агресивни или абразивни почистващи средства.

- ▶ Не използвайте почистващи средства с високо съдържание на алкохол.
- ▶ Не използвайте твърди абразивни гъби или гъби за чистене.
- ▶ Уредът да се почиства само с вода и мека, влажна кърпа.
- ▶ При контакт с уреда веднага отстранявайте всички остатъци от перилен препарат, остатъци от спрейове или други остатъчни субстанции.

---

## **3 Опазване на околната среда и икономия**

### **3.1 Предаване на опаковката за отпадъци**

Опаковъчните материали са съвместими с околната среда и могат да се използват повторно.

- ▶ Предавайте отделните компоненти за отпадъци разделно според вида.

### **3.2 Пестене на енергия и ресурси**

Ако спазвате тези указания, Вашият уред ще консумира по-малко ток и вода.

Използвайте програми с ниски температури и дълги времена на пране и максимално количество на зареждане.

- ✓ Консумацията на енергия и ресурси е най-ефикасна.

Използвайте пестелива настройка на програмата.

- ✓ Ако адаптирате програмните настройки за програма, дисплеят показва очакваната консумация.

Дозирайте перилния препарат съгласно степента на замърсяване на прането.

- ✓ За леко до нормално замърсяване е достатъчно малко количество перилен препарат. Спазвайте препоръката за дозиране на производителя на перилния препарат.

Температурата на пране да се намали при леко и нормално замърсено пране.

- ✓ При по-ниски температури уредът изразходва по-малко енергия. За леко до нормално замърсяване са достатъчни и по-ниски температури от посочените върху етикета.

Настройте максималните обороти на центрофугиране, ако прането след това трябва да се суши в сушилнята.

- ✓ По-сухото пране скъсява продължителността на програмата при сушене и намалява консумацията на енергия. С по-високи обороти на центрофугата остатъчната влажност в прането спада и силата на центрофугиране нараства.

Перете дрехите без предпране.

- ✓ Прането с предпране удължава времетраенето на програмата и увеличава разхода на енергия и вода.

Уредът разполага с автоматична система за количество.

- ✓ Автоматичната система за количество напасва оптимално за вида на тъканите и натоварването разхода на вода и продължителността на програмата.

### 3.3 Режим на пестене на енергия

Ако не използвате уреда за по-дълго, уредът автоматично преминава в режим на пестене на енергия. Режимът на пестене на енергия се прекратява като подновите работата с уреда.

---

## 4 Разполагане и свързване

### 4.1 Разопаковане на уреда

#### **ВНИМАНИЕ!**

Останалите в барабана предмети, които не са предвидени за работа в уреда, могат да доведат до материални щети и щети по уреда.

- ▶ Преди използване отстранявайте тези предмети и доставените принадлежности от барабана.
1. Отстранете опаковъчния материал и защитните опаковки напълно от уреда.  
→ *"Предаване на опаковката за отпадъци", Страница 12.*
  2. Проверявайте уреда за видими щети.
  3. Отворете вратата на уреда.  
→ *"Основни положения при работа с уреда", Страница 31*
  4. Извадете принадлежностите от барабана.

5. Затворете вратата на уреда.

### 4.2 Окомплектовка на доставката

След разопаковането проверете всички части за щети, получени при транспортирането, и комплектността на доставката.

#### **ВНИМАНИЕ!**

Работа с непълна или дефектна принадлежност може да повреди функцията на уреда или да доведе до материални щети и щети по уреда.

- ▶ Не използвайте уреда с непълна или дефектна принадлежност.
- ▶ Сменете съответната принадлежност преди използване на уреда.  
→ *"Принадлежности", Страница 30*

**Бележка:** Безупречното функциониране на уреда е проверено в завода. При това петна от вода могат да останат в уреда. Петната изчезват след първото пране.

Доставката включва:

- Пералня
- Съпътстващи документи
- Транспортни обезопасявания  
→ *"Отстранете транспортните планки", Страница 14*
- Капачета
- Маркуч за чиста вода  
→ *"Затваряне на водопроводния кран", Страница 15*

### 4.3 Изисквания към мястото за разполагане

#### **⚠ ПРЕДУПРЕЖДЕНИЕ**

##### **Опасност от токов удар!**

Уредът съдържа токопроводящи части. Докосването на токопроводящи части е опасно.

- ▶ Не използвайте уреда без покривната повърхност.

#### **ВНИМАНИЕ!**

Замръзващата остатъчна вода в уреда може да доведе до щети по уреда.

- ▶ Не поставяйте и не използвайте уреда в области, на които може да замръзне или на открито.

Ако уредът се наклони на повече от 40°, остатъчната вода от уреда може да изтече и да причини материални щети.

- ▶ Внимателно наклоняйте уреда.
- ▶ Транспортирайте уреда в изправено положение.

#### **Място за разполагане**    **Изисквания**

Основа

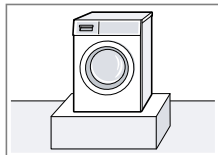

Закрепете уреда с планки.

Поставка от дървени летви

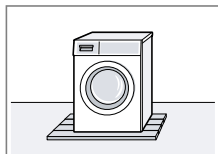

Поставете уреда върху водоустойчива дървена плоскост (дебелина мин. 30 мм), която е здраво завинтена върху пода.

#### **Място за разполагане**    **Изисквания**

Кухненска ниша

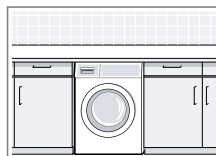

Уредът да се поставя само под цялостен и здраво свързан със съседните шкафове работен плот. Необходима ширина на нишата: 60 см.

Върху стена

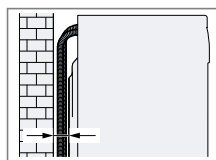

Не захващайте маркучи между стената и уреда.

### 4.4 Отстранете транспортните планки

Уредът е обезопасен за транспорт с транспортни планки от задната страна на уреда.

**Бележка:** Съхранявайте винтовете на транспортните планки и втулките за по-късно транспортиране → Страница 52.

1. Свалете маркучите от държачите.

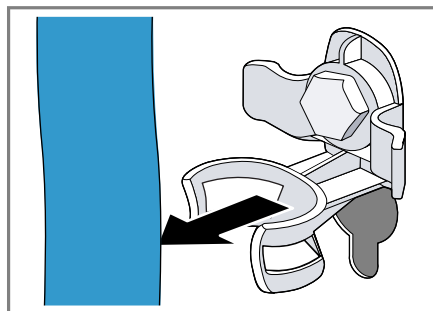

2. Всичките 4 винта на транспортните обезопасявания се развират ① и свалят с ② гаечен ключ SW13.

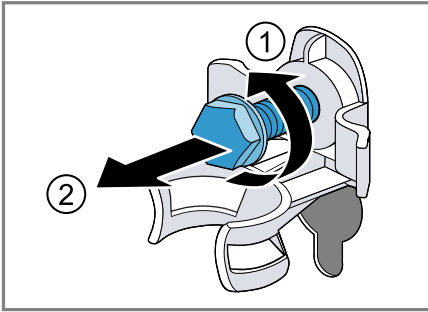

3. Мрежовият кабел да се свали от държача.



4. 4-те втулки да се свалят.



5. 4-те капачета да се поставят.

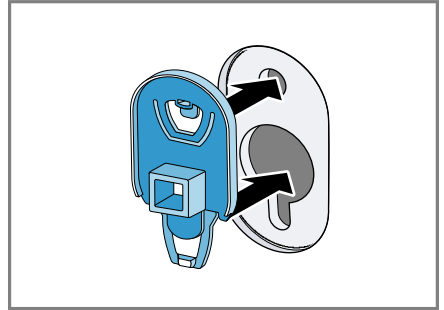

6. 4-те капачета да се притиснат надолу.

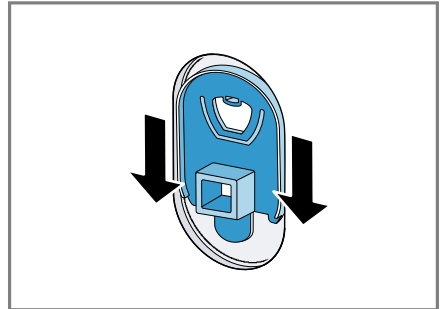

## 4.5 Свързване на уреда

### Затваряне на водопроводния кран

1. Свържете маркуча за вода към уреда.

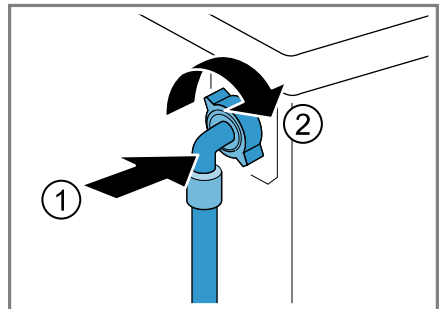

2. Свържете маркуча за с вода към водопроводния кран (26,4 мм = 3/4").

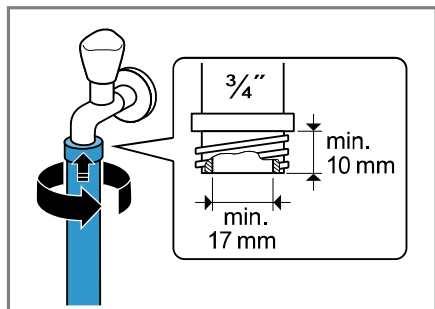

3. Внимателно отворете водопроводния кран и проверете дали местата на свързване са уплътнени.

### Видове на свързване мръсна вода

Информацията ще Ви помогне да свържете този уред към мръсната вода.

#### ВНИМАНИЕ!

При изпомпване маркучът за мръсна вода е под налягане и може да се разхлаби от инсталираното място на свързване.

- ▶ Обезопасете маркуча за мръсна вода срещу неволно разхлабване.

**Бележка:** Съблюдавайте височините на изпомпване.

Максималната височина на изпомпване възлиза на 100 см.

#### Сифон

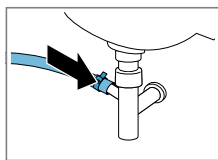

Обезопасете местата на свързване със скоба за маркуч (24-40 мм).

#### Мивка

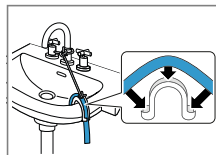

Фиксирайте маркуча за мръсната вода със скоба → Страница 30 и го обезопасете.

Пластмасова тръба с гумена муфа или канализационна шахта

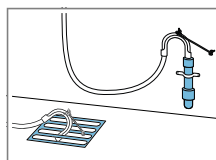

Фиксирайте маркуча за мръсната вода със скоба → Страница 30 и го обезопасете.

## 4.6 Нивелиране на уреда

За да редуцирате шумовете и вибрациите и да предотвратите преместването на уреда, нивелирайте правилно уреда.

1. Развийте контрагайките с гаечен ключ SW17 по посока на часовниковата стрелка.

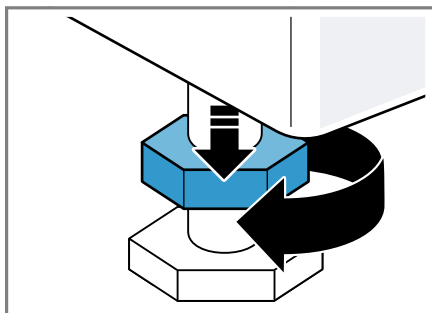



2. За да изравните уреда, завъртете краката на уреда. Проверете нивелирането с нивелир.

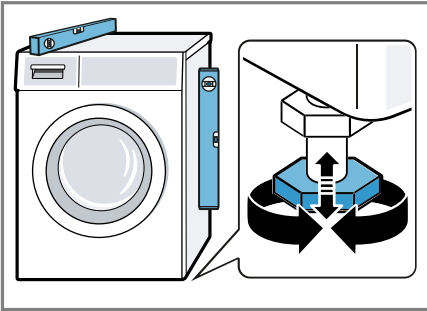

Всички опори на уреда трябва да са разположени стабилно на пода.

3. Затегнете контрагайките с гаечен ключ SW17 на ръка срещу корпуса.

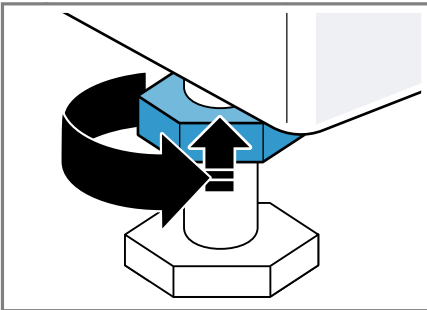

В същото време дръжте здраво крачето на уреда и не променяйте височината.

## 4.7 Свързване на уреда към електрозахранващата мрежа

1. Включете щепсела на кабела за свързване към мрежата на уреда в електрически контакт в близост до уреда.

Техническите параметри за свързване на уреда са посочени в техническите данни → Страница 56.

2. Проверете стабилното положение на щепсела.

## 5 Запознаване

### 5.1 Уред

Тук ще намерите общ преглед на компонентите на Вашия уред.



В зависимост от типа уред детайлите на фигурата могат да се различават, напр. по цвят и форма.

**1** Клапа за поддръжка на помпата за сапунен разтвор  
→ Страница 39

**2** Врата

**3** Чекмедже за перилен препарат → Страница 19

**4** Обслужващ панел  
→ Страница 19

**5** Отточен маркуч  
→ Страница 16

**6** Кабел за свързване към мрежата → Страница 17

**7** Транспортни обезопасявания → Страница 14

## 5.2 Чекмедже за перилен препарат

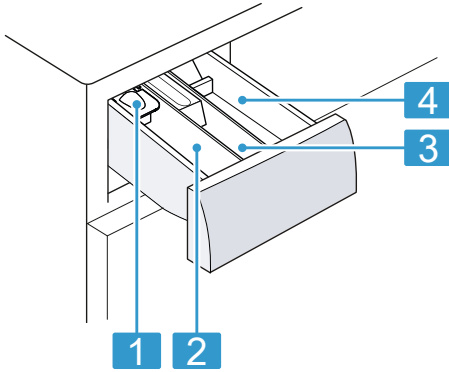

- |          |  |
|----------|--|
| <b>1</b> | Помощ при дозиране за течен перилен препарат   |
| <b>2</b> | Отделение II: <ul style="list-style-type: none"> <li>■ Перилен препарат за основно пране</li> <li>■ Препарат за омекотяване на вода</li> <li>■ Белина</li> <li>■ Сол за петна</li> </ul> |
| <b>3</b> | Отделение ⌘: <ul style="list-style-type: none"> <li>■ Омекотител</li> <li>■ Течен препарат за колосване</li> <li>■ Импрегниращ препарат</li> </ul>                                       |
| <b>4</b> | Отделението I: <ul style="list-style-type: none"> <li>■ Перилен препарат за предпране</li> <li>■ Хигиенен перилен препарат</li> </ul>  |

## 5.3 Обслужващ панел

Посредством панела за обслужване се настройват всички функции на Вашия уред и се извежда информация относно режима на работа.

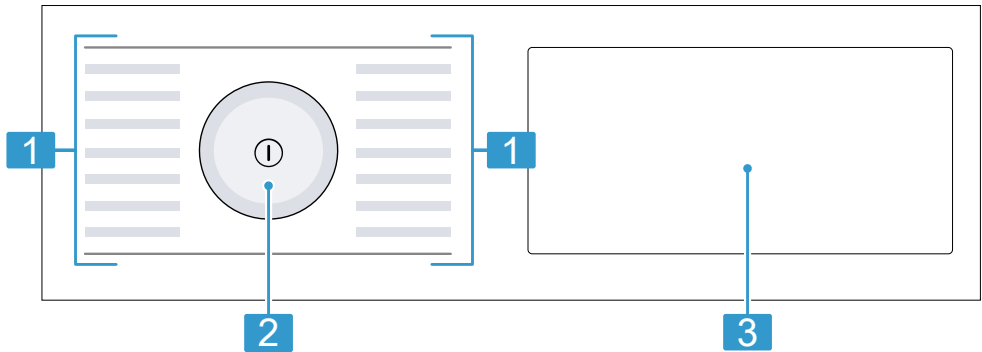

**1** Програми

**2** Копче за избор на програми  
→ Страница 31

**3** Бутони → Страница 24 и  
дисплей → Страница 22

## 5.4 Логика на управление

### ВНИМАНИЕ!

Въздействие със сила върху дисплея може да доведе до повреди.

- ▶ Не упражнявайте твърде силен натиск върху дисплея.
- ▶ Не натискайте дисплея с остри предмети.

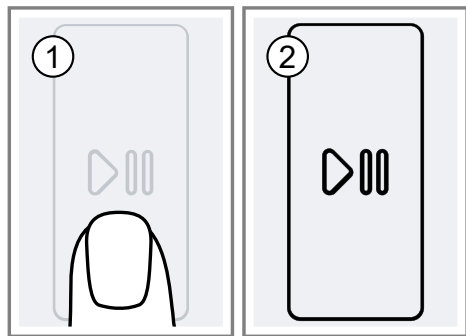

## 6 Преди първата употреба

Подгответе уреда за използване.

### 6.1 Стартиране на празен ход

Вашият уред е проверен основно преди напускане на завода. За да отстраните възможни остатъци от вода, първия път изперете без дрехи.

1. Натиснете ①.

Процесът на включване трае няколко секунди.

2. Настройте програмата 🥁 **Drum Clean**.

3. Затворете вратата.

4. Изгелете чекмеджето за препарати.

5. Напълнете около 1 литър вода от водопровода в отделение II.

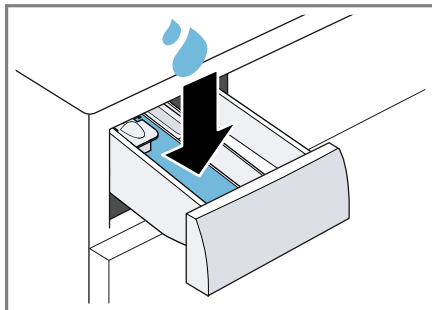

6. Напълнете перилен препарат на прах в отделение II.

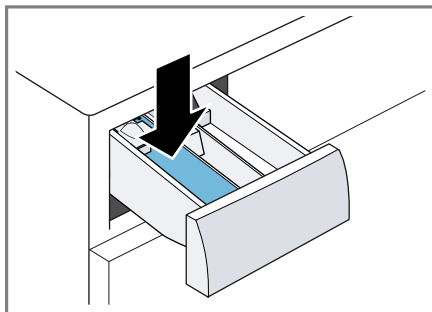

За да избегнете образуване на пяна, използвайте само половината от препоръчителното от производителя на перилен препарат количество за леко замърсяване. Не използвайте перилен препарат за вълна или за деликатни тъкани.

7. Затворете чекмеджето за препарати.
8. За да стартирате програмата, натиснете ▶||| (Старт/Пауза).
  - ✓ Дисплеят показва оставащото времетраене на програмата.
  - ✓ Дисплеят показва след края на програмата: End.

9. Стартирайте първия процес на пране или натиснете **Ⓛ**, за да изключите уреда.  
→ *"Основни положения при работа с уреда", Страница 31*







## 7 Дисплей

На дисплея виждате текущо настроените стойности, възможностите за избор или текстове с указания.

Примерна индикация на дисплея

Индикация	Наименование	повече информация
00:40 <sup>1</sup>	Продължителност на програмата / остатъчно време на програмата	Приблизително предвидлива продължителност на програмата или остатъчно време.
⌚ 10 <sup>1</sup>	Време на готово в	→ "Бутони", Страница 24
10,0 кг <sup>1</sup>	Препоръка за зареждане	Максимално количество за зареждане за настроената програма в кг.
↓	Предпране	Статус на програмата
🧺	Изпиране	Статус на програмата
👑	Изплакване	Статус на програмата
🌀	Центрофуга	Статус на програмата
End	Край на програмата	Статус на програмата
+1 +2 +3	Допълнително изплакване	Допълнителни процеси на измиване са активирани. → "Бутони", Страница 25
⚡	Консумация на електроенергия	Разход на енергия за настроената програма. ■ — : нисък разход на енергия ■ ————— : висок разход на енергия
💧	Разход на вода	Разход на вода за настроената програма. ■ — : по-нисък разход на вода ■ ————— : висок разход на вода
🔔	Сигнал за край	Основна настройка
🔊	Сигнал на бутоните	Основна настройка
🌞	Яркост на дисплея	Основна настройка













<sup>1</sup> Пример

Индикация	Наименование	повече информация
	Напомняне почистване барабан	мига: барабанът е замърсен. Изпълнете програмата  Drum Clean за почистване и поддръжка на барабана и на контейнера за перилен препарат. → "Почистване на барабана", Страница 37
	Wi-Fi	<ul style="list-style-type: none"> <li>■ свети: уредът е свързан с домашната мрежа.</li> <li>■ мига: уредът се опитва да се свърже с домашната мрежа.</li> </ul> → "Home Connect", Страница 33
:	Система за контрол на напрежението	мига: Автоматичната система за контрол на напрежението регистрира недопустими падове в напрежението. Програмата спира на пауза. <b>Бележка:</b> Програмата се продължава, ако напрежението отново е допустимо.
.	Система за контрол на напрежението	мига: Програмата е на пауза поради недопустимо ниско напрежение. Напрежението отново е допустимо и програмата се продължава. <b>Бележка:</b> Продължителността на програмата се удължава.
	Разпознаване на пяна	Уредът е разпознал твърде много пяна.
	Врата	<ul style="list-style-type: none"> <li>■ свети: вратата е заключена и не може да се отвори.</li> <li>■ мига: Вратата не е затворена.</li> <li>■ изкл: Вратата е отключена и може да се отваря.</li> </ul>
	Водопроводен кран	<ul style="list-style-type: none"> <li>■ Няма налягане на водата.</li> <li>■ Налягането на водата е твърде ниско.</li> </ul>
E:35 / -10 <sup>1</sup>	Грешка	Код на грешка, показание на грешка, сигнал.









<sup>1</sup> Пример

## 8 Бутони

Изборът на програмните настройки зависи от настроената програма. Възможностите за избор за всяка програма ще видите в прегледа за .







Бутон	Избор	повече информация
 (Старт/Пауза)	<ul style="list-style-type: none"> <li>■ стартиране</li> <li>■ прекъсване</li> <li>■ спиране на пауза</li> </ul>	Стартиране, прекъсване или спиране на пауза на програмата.
Speed	<ul style="list-style-type: none"> <li>■ активиране</li> <li>■ деактивиране</li> </ul>	Активиране или деактивиране на съкратено времетраене на програма. <b>Бележка:</b> Потреблението на ток се повишава. Резултатът от прането не се влошава от това.
 (Масло/Олио)  (Червено вино)  (кръв)  (Трева)	Многократен избор	Изберете вида на петното. Температурата, движението на барабана и времето на наkisване се адаптират към вида на петното.
 (Готово в)	до 24 часа	Установете края на програмата. Времетраенето на програмата се съдържа в настроения брой часове. След старта на програмата времетраенето се показва. <b>Бележка:</b> Използвайте бутоните за настройка на стойностите за настройка.
 90° (Избор на температура)	 - 90 °C	Адаптирайте температурата в °C.
 1400 (Избор на температура)	 - 1400 об./мин.	Адаптирайте оборотите на центрофугата или деактивирайте центрофугирането. С избора  водата се изпомпва и центрофугирането се деактивира. Прането остава мокро в барабана.
 (щепсел)	<ul style="list-style-type: none"> <li>■ включване</li> <li>■ изключване</li> </ul>	Включете или изключете уреда.
 (Отдалечен старт)	<ul style="list-style-type: none"> <li>■ активиране</li> <li>■ деактивиране</li> <li>■ Отворете Home Connect меню</li> </ul>	→ "Дистанционен старт", Страница 36









Бутон	Избор	повече информация
 3s (Защита за деца 3 сек)	<ul style="list-style-type: none"> <li>■ активиране</li> <li>■ деактивиране</li> </ul>	→ "Защита от деца", Страница 33
 (Основни настройки)	Многократен избор	Основни настройки
 (Предпране)	<ul style="list-style-type: none"> <li>■ активиране</li> <li>■ деактивиране</li> </ul>	Активирайте или деактивирайте предпрането, напр. за пране на силно замърсени дрехи.
 (Допълнително изплакване)	<ul style="list-style-type: none"> <li>■ +1</li> <li>■ +2</li> <li>■ +3</li> </ul>	Активиране или деактивиране на до три допълнителни процеса на измиване. Препоръчително при особено чувствителна кожа или в региони с много мека вода.
 (Задържане на изплакването)	<ul style="list-style-type: none"> <li>■ активиране</li> <li>■ деактивиране</li> </ul>	Активиране или деактивиране на центрофугиране и без изпомпване в края на процеса. Прането остава след последното изплакване във вода.
 (Нощно пране)	<ul style="list-style-type: none"> <li>■ активиране</li> <li>■ деактивиране</li> </ul>	Активиране или деактивиране на тихо пране, напр. за пране през нощта. Сигналът в края на програмата е деактивиран и оборотите в края на центрофугирането се намаляват.
 (Лесно гладене)	<ul style="list-style-type: none"> <li>■ активиране</li> <li>■ деактивиране</li> </ul>	Активиране или деактивиране на намаляващо намачкването пране. За да се намали намачкването на прането, процесът и оборотите на центрофугиране се адаптират. Дрехите след прането са толкова влажни, че се окачват на въжето за простиране.
 (Памет)	<ul style="list-style-type: none"> <li>■ запаметяване</li> <li>■ настройване</li> </ul>	Ако натиснете бутона за ок. 3 секунди, запаметявате индивидуалните си програмни настройки. → "Запаметяване на програмни настройки", Страница 31 Ако натиснете за кратко бутона, настройвате програмата си с индивидуални програмни настройки.

## 9 Програми





**Бележка:** Етикетите за грижа върху прането Ви посочват допълнителни указания за избора на програмата. Знак за грижа върху етикетите

Програма	Описание	макс. зареждане (кг)
Cottons  (Памук)	<p>Пране на издръжливи материи от памук, лен или смесена тъкан.</p> <p>Подходящо и като къса програма за нормално замърсено пране, ако активирате Speed.</p> <p>Настройка на програмата:</p> <ul style="list-style-type: none"> <li>■ макс. 90 °C</li> <li>■ макс. 1400 об./мин.</li> </ul>	10,0 5,0 <sup>1</sup>
Eco 40-60	<p>Пране на текстили от памук, лен и смесена тъкан.</p> <p><b>Бележка:</b> Тъканите, които според символа за поддръжка могат да се перат от 40 °C  до 60 °C , могат да се перат заедно.</p> <p>Действието от прането отговаря на най-добрия възможен клас на ефективност при пране съгласно законовите разпоредби.</p> <p>За тази програма автоматично се напасва температурата на пране според количеството на зареждане, за да се достигне оптимална енергийна ефективност при възможно най-добро действие при изпиране. Температурата на пране не може да се променя.</p> <p>Настройка на програмата:</p> <p><b>Бележка:</b> Температурата не може да се настройва в тази програма и се установява автоматично.</p> <ul style="list-style-type: none"> <li>■ макс. - °C</li> <li>■ макс. 1400 об./мин.</li> </ul>	10,0
Easy-Care  (Лесна поддръжка)	<p>Изпиране на текстилите от синтетика и смесена тъкан.</p> <p>Настройка на програмата:</p> <ul style="list-style-type: none"> <li>■ макс. 60 °C</li> <li>■ макс. 1200 об./мин.</li> </ul>	4,0
Quick Mix   (Бърза програма/смесено)	<p>Пране на текстили от памук, лен, синтетика и смесена тъкан.</p> <p>Подходящо за леко замърсено пране.</p>	4,0

<sup>1</sup> **Speed** активирано

Програма	Описание	макс. зареждане (кг)
	<p>Настройка на програма:</p> <ul style="list-style-type: none"> <li>■ макс. 60 °C</li> <li>■ макс. 1400 об./мин.</li> </ul>	
 Delicates / Silk (Деликатно/ Коприна)	<p>Пране на чувствителни материи, които могат да се перат, от коприна, вискоза и синтетика. Използвайте перилен препарат за деликатно пране или коприна.</p> <p><b>Бележка:</b> Перете особено чувствителните тъкани или тъканите с кукички, халки или скоби в мрежа за пране.</p> <p>Настройка на програма:</p> <ul style="list-style-type: none"> <li>■ макс. 40 °C</li> <li>■ макс. 800 об./мин.</li> </ul>	2,0
 Wool (Вълна)	<p>Пране на текстилни изделия от вълна или със съдържание на вълна, които могат да се перат на ръка или в перална машина. За да избегне намачкване на прането, барабанът особено щадящо движи тъканите с дълги паузи.</p> <p>Използвайте перилен препарат за вълна.</p> <p>Настройка на програма:</p> <ul style="list-style-type: none"> <li>■ макс. 40 °C</li> <li>■ макс. 800 об./мин.</li> </ul>	2,0
 Rinse (Изплакване)	<p>Плакнене с последващо центрофугиране и изпомпване на водата.</p> <p>Настройка на програма: макс. 1400 об./мин.</p>	–
 Spin / Drain (Центрофуга/ Изпомпване)	<p>Центрофугиране и изпомпване на водата. Ако искате само да изпомпате водата, активирайте . Прането не се центрофугира.</p> <p>Настройка на програма: макс. 1400 об./мин.</p>	–
 AllergyPlus (Хигиена плюс)	<p>Пране на издръжливи материи от памук, лен или смесена тъкан.</p> <p>Подходящо за хора с алергии и при повишени хигиенични изисквания.</p> <p><b>Бележка:</b> Ако настроената температура се достигне, тя остава константна по време на целия процес на пране.</p> <p>Настройка на програма:</p> <ul style="list-style-type: none"> <li>■ макс. 60 °C</li> <li>■ макс. 1400 об./мин.</li> </ul>	6,5

<sup>1</sup> **Speed** активирано

Програма	Описание	макс. зареждане (кг)
 Shirts/ Blouses (Ризи/Блузи)	<p>Пране на връхни ризи и блузи, които не се гладят, от памук, лен, синтетика или смесени тъкани.</p> <p><b>Съвет:</b> За да избегнете намачкване на прането, активирайте . Прането се центрофугира само за кратко и може да се извади мокро. Окачвайте ризите и блузите мокри, за да се опънат.</p> <p><b>Бележка:</b> Перете ризите и блузите от коприна или чувствителни материали на програма Delicates / Silk .</p> <p>Настройка на програма:</p> <ul style="list-style-type: none"> <li>■ макс. 60 °C</li> <li>■ макс. 800 об./мин.</li> </ul>	2,0
 Sportswear (Спортни дрехи)	<p>Пране на спортни тъкани и тъкани за свободно-то време от синтетика, микровлакна и флис. Използвайте перилен препарат за спортни тъкани.</p> <p>Не използвайте омекотител.</p> <p><b>Съвет:</b> Перете силно замърсеното пране на програма Easy-Care .</p> <p>Настройка на програма:</p> <ul style="list-style-type: none"> <li>■ макс. 40 °C</li> <li>■ макс. 800 об./мин.</li> </ul>	2,0
 Dark Wash (Тъмно пране)	<p>Пране на тъмни и цветово интензивни тъкани от памук и лесни за поддръжка текстили, напр. джинси.</p> <p>Перете прането обърнато с вътрешната страна навън.</p> <p>Използвайте течен препарат за пране.</p> <p>Настройка на програма:</p> <ul style="list-style-type: none"> <li>■ макс. 40 °C</li> <li>■ макс. 1200 об./мин.</li> </ul>	4,0
 Drum Clean (Почистване на барабана)	<p>Почистване и поддръжка на барабана.</p> <p>Използвайте програмата в следните случаи:</p> <ul style="list-style-type: none"> <li>■ преди първата употреба</li> <li>■ при често пране с температура на пране от 40 °C и по-ниска</li> <li>■ след по-дълго отсъствие</li> </ul> <p>Използвайте прах за пълно пране или съдържащ белина перилен препарат.</p>	–

<sup>1</sup> Speed активирано

Програма	Описание	макс. зареждане (кг)
	<p>За да избегнете образуване на пяна, намалете наполовина количеството перилен препарат.            Не използвайте омекотител.            Не използвайте перилни препарати за вълна, фино пране или течни препарати.</p>	
<p>🕒 Super Quick 15'/30' (Супер 15 '/30')</p>	<p>Пране на текстили от памук, синтетика и смесена тъкан.            Къса програма за леко замърсено дребно пране.            Продължителността на програмата възлиза на ок. 30 минути.            Ако искате да скъсите времетраенето на програмата до 15 минути, активирайте Speed. Максималното количество за зареждане се намалява на 2,0 кг.            Настройка на програмата:</p> <ul style="list-style-type: none"> <li>■ макс. 40 °C</li> <li>■ макс. 1200 об./мин.</li> </ul>	4,0
<p><sup>1</sup> <b>Speed</b> активирано</p>		

## 10 Принадлежности

Използвайте оригинални принадлежности. Те са специално пригодени за Вашия уред.

	Употреба	Номер за поръчка
Скоба	Фиксирайте отточния маркуч.	00655300

## 11 Пране

**Бележка:** Допълнителна информация ще откриете в дигиталното ръководство за употреба чрез сканиране на QR кода в съдържанието или на [www.bosch-home.com](http://www.bosch-home.com).

### 11.1 Подготовка на дрехите

#### ВНИМАНИЕ!

Останалите в прането предмети могат да повредят прането и барабана.

- ▶ Преди работа отстранете всички предмети от джобовете на дрехите.
- ▶ За да щадите уреда и прането, подгответе прането.
  - Изпразнете джобовете
  - изчеткайте пясъка от подгвизите и джобовете
  - затваряйте калъфките за легла и за възглавници
  - затваряйте всички ципове, велкра, кукички и халки
  - Завързвайте коланите, връзките на престилки или използвайте торбичка за пране
  - връзвайте по-дълги ленти и връзки с твърди краища в качулки или панталони
  - Отстранете колелцата на пердата или лентичките или използвайте мрежа за пране

- за малки дрехи, напр. детски чорапи, използвайте мрежа за пране
- някои упорити, засъхнали петна се отстраняват след неколнократно изпиране
- перете малките и големи дрехи заедно
- не търкайте свежите петна, а ги попивайте със сапунен разтвор
- Разгънете дрехите и ги разтърсете или спазвайте описанието на програмите

## 12 Перилен препарат и препарат за поддръжка

#### Бележки

- Разширени указания за използването ще откриете на [www.bosch-home.com](http://www.bosch-home.com) или чрез сканиране на QR кода върху заглавната страница на настоящото ръководство за употреба.
- Спазвайте информацията за Безопасност → Страница 4 и Избягване на материални щети → Страница 11.

Указанията на производителя за използване и дозиране ще откриете върху опаковката.

## Бележки

- при течни перилни препарати използвайте само самостоятелно течащи перилни препарати
- не смесвайте различни течни перилни препарати
- не смесвайте перилен препарат с омекотител
- не използвайте престояли и засъхнали продукти
- не използвайте съдържащи разтворители, разяждащи или газоотделящи препарати, напр. течна белина
- използвайте оцветяващите средства пестеливо, солта може да атакува неръждаемата стомана
- не използвайте обезцветяващи средства в уреда

## 13 Основни положения при работа с уреда

**Бележка:** Допълнителна информация ще откриете в дигиталното ръководство за употреба чрез сканиране на QR кода в съдържанието или на [www.bosch-home.com](http://www.bosch-home.com).

### 13.1 Включване на уреда

**Изискване:** Уредът е разположен правилно и свързан.

→ "Разполагане и свързване", Страница 13

- ▶ Натиснете .

Процесът на включване трае няколко секунди.

**Бележка:** Осветлението на барабана угасва автоматично.

### 13.2 Настройване на програмата

1. Завъртете превключвателя на програмите и го поставете на желаната програма.  
→ "Програми", Страница 26
2. При нужда напаснете настройките на програмата  
→ Страница 31.

### 13.3 Адаптиране на програмните настройки

**Изискване:** Програма е настроена.  
→ "Настройване на програма", Страница 31

- ▶ Адаптиране на програмните настройки.  
→ "Бутони", Страница 24

Спазвайте информацията по тема Логика на управлението.

**Бележка:** Програмните настройки не се запаметяват трайно за програмата.

### 13.4 Запаметяване на програмни настройки

Можете да запаметите своите индивидуални програмни настройки като любими.

#### Изисквания

- Програма е настроена.
- Програмните настройки се адаптират.
- ▶ Натиснете върху ☆ за ок. 3 секунди.

За да извикате запаметената програма, натиснете върху ☆.

**Бележка:** За да препишете записаната програма, повторете стъпките.

## 13.5 Дрехи поставете

**Бележка:** За да избегнете образуване на гънки, спазвайте максималното зареждане на

→ "Програми", Страница 26.

**Изискване:** Прането е подготвено.

→ "Пране", Страница 30

1. Отворете вратата.  
Уверете се, че барабанът е празен.
2. Поставете дрехите в барабана.
3. Затворете вратата.  
Уверете се, че не е затиснато пране във вратата.

## 13.6 Пълнене на перилен препарат и препарат за поддръжка

### Бележки





- Не използвайте помощта при дозиране за течен перилен препарат при желатиноподобни препарати, прахове за пране, активирано предпране или при избрано време на "Свършва в".
  - Спазвайте указанията за перилни препарати и препарати за поддръжка → Страница 30.
1. Изтеглете чекмеджето за препарати.
  2. Напълнете перилен препарат.  
→ "Чекмедже за перилен препарат", Страница 19
  3. При нужда поставете препарат за поддръжка.
  4. Затворете чекмеджето за препарати.

## 13.7 Стартиране на програмата



**Бележка:** Ако искате да промените времето до края на програмата, настройте първо времето на готово в.

- ▶ Натиснете .
- ✓ Барабанът се върти и се извършва разпознаване на натоварването, което може да трае до 2 минути и след това водата влиза.
- ✓ На дисплея се показват времетраенето на програмата или времето на Свършва в.
- ✓ Дисплейят показва след края на програмата: End.

## 13.8 Допълване с дрехи

1. Натиснете .  
Уредът спира на пауза.  
**Бележка:** Ако  се покаже, допълване на пране не е възможно.  
Ако  угасне, допълване на пране е възможно.
2. Отворете вратата на уреда.
3. Допълнете или извадете дрехи.
4. Затворете вратата на уреда.
5. Натиснете .

## 13.9 Прекъсване на програмата

1. Натиснете .
2. Отворете вратата на уреда.  
При висока температура и високо ниво на водата вратата остава заключена от съображения за сигурност.  
– При висока температура стартирайте програмата  **Rinse** .



- При високо ниво на водата стартирайте програмата **Spin** или изберете подходяща програма за изпомпване.  
→ "Програми", Страница 26
- 3. Извадете прането  
→ Страница 33.

### 13.10 Изваждане на дрехите

1. Отворете вратата на уреда.
2. Извадете прането.

### 13.11 Изключване на уреда

1. Натиснете **⓪**.
2. Затворете водопроводния кран.
3. Избършете до сухо гумения маншет и отстранете чуждите тела.

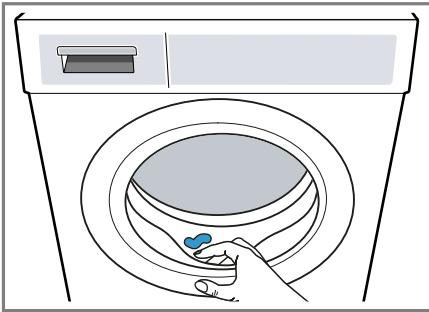

4. Оставете вратата на уреда и чекмеджето за перилен препарат отворени, за да може да изсъхне останалата вода.

## 14 Защита от деца

Обезопасете Вашия уред срещу погрешно обслужване по елементи за управление.

### 14.1 Активиране на защитата от деца

- ▶ Натиснете **⓪3s** за около 3 секунди.

- ✓ Елементите за управление са блокирани.
- ✓ Защитата от деца остава активирана след изключване на уреда.

### 14.2 Деактивиране на защитата от деца

**Изискване:** За да деактивирате защитата от деца, уредът трябва да е включен.

- ▶ Натиснете **⓪3s** за около 3 секунди.

## 15 Home Connect

Този уред може да се свързва с мрежа. Свържете Вашия уред с мобилно крайно устройство, за да обслужвате функциите, да адаптирате основните настройки или да контролирате текущия режим на работа посредством приложението Home Connect.

**Бележка:** Допълнителна информация ще откриете в дигиталното ръководство за употреба чрез сканиране на QR кода в съдържанието или на [www.bosch-home.com](http://www.bosch-home.com).

Услугите Home Connect не са налични във всяка страна. Наличността на функцията Home Connect зависи от наличността на услугите Home Connect във Вашата страна. Информация по темата ще намерите на: [www.home-connect.com](http://www.home-connect.com).

- → "Свързване на уреда с домашната WLAN мрежа (Wi-Fi) с функцията WPS", Страница 34
- → "Свързване на уреда с домашната WLAN мрежа (Wi-Fi) без функцията WPS", Страница 35

Приложението Home Connect ще Ви ръководи през целия процес на регистрация. За извършване на настройките следвайте указанията в приложението Home Connect.

### Съвети

- Вземете под внимание включената в окомплектовката на доставката документацията относно Home Connect.
- Спазвайте също указанията в приложението Home Connect.





### Бележки

- Спазвайте указанията за безопасност в настоящото ръководство за употреба и се уверете, че те се спазват и когато обслужването уреда посредством приложението Home Connect.  
→ "Безопасност", Страница 4
- Обслужването чрез самия уред винаги е с приоритет. През това време не е възможно обслужване с приложението Home Connect.

## 15.1 Съвързване на уреда с домашната WLAN мрежа (Wi-Fi) с функция WPS

### Изисквания

- Вашият рутер разполага с WPS функция.
- Wi-Fi е активирано на рутера.
- Основната настройка Wi-Fi на уреда е активирана.  
→ "Активиране на Wi-Fi върху уреда", Страница 36
- Уредът има връзка с домашната WLAN мрежа (Wi-Fi) на мястото на разполагане.
- Home Connect приложението е инсталирано на мобилното устройство.

1. Натиснете върху  за минимум 3 секунди.
  - ✓ Дисплеят показва **Aut.**
2. Натиснете .
3. Натиснете WPS бутона на рутера в рамките на 2 минути.  
Спазвайте информацията в документите на Вашия уред.
  - ✓ На дисплея мига .
  - ✓ Уредът се свързва с домашната WLAN мрежа (Wi-Fi).
  - ✓ Ако дисплеят показва **con** и  свети постоянно, уредът е свързан с WLAN домашната мрежа (Wi-Fi).
4. Когато дисплеят показва Home Connect Error, уредът не е свързан с домашната WLAN мрежа (Wi-Fi).
  - Проверете дали уредът е в обсега на WLAN домашната мрежа (Wi-Fi).
  - Свържете отново уреда с домашната WLAN мрежа (Wi-Fi) с функция WPS.
5. Свържете уреда с приложението Home Connect. → Страница 35

## 15.2 Свързване на уреда с домашната WLAN мрежа (Wi-Fi) без функция WPS

Ако Вашият рутер не разполага с WPS функция, можете да свържете уреда ръчно с Вашата домашна WLAN мрежа (Wi-Fi).

### Изисквания

- Wi-Fi е активирано на рутера.
- Основната настройка Wi-Fi на уреда е активирана.  
→ "Активиране на Wi-Fi върху уреда", Страница 36
- Уредът има връзка с домашната WLAN мрежа (Wi-Fi) на мястото на разполагане.
- Приложението Home Connect е инсталирано на мобилното крайно устройство.

1. Натиснете върху  за минимум 3 секунди.

✓ Дисплеят показва **Aut**.

2. Настройте програмата на позиция 2.

✓ Дисплеят показва **SAP**.

3. Натиснете .

✓ На дисплея мига .

✓ Уредът сега създава собствена WLAN домашна мрежа (Wi-Fi) с име на мрежа (SSID) HomeConnect.

4. В мобилното крайно устройство извикайте WLAN настройките.

Свържете мобилното крайно устройство с WLAN мрежа HomeConnect и въведете WLAN парола (ключ) HomeConnect.

✓ Вашият мобилен уред сега се свързва с уреда. Процедурата по свързване може да трае до 60 секунди.

5. Отворете Home Connect приложението на мобилния краен уред и следвайте стъпките в приложението.

6. В приложението Home Connect въведете мрежовото име (SSID) и паролата (ключ) на Вашата домашна мрежа.

7. Следвайте последните стъпки в приложението Home Connect, за да свържете уреда си.

✓ Ако дисплеят показва **con** и  свети постоянно, уредът е свързан с WLAN домашната мрежа (Wi-Fi).

8. Когато дисплеят показва Home Connect Error, уредът не е свързан с домашната WLAN мрежа (Wi-Fi).

– Проверете дали уредът е в обсега на WLAN домашната мрежа (Wi-Fi).

– Свържете отново уреда с домашната WLAN мрежа (Wi-Fi) с функция WPS.

9. Свържете уреда с приложението Home Connect → Страница 35.

## 15.3 Свържете уреда с Home Connect приложението

### Изисквания

■ Уредът е свързан с WLAN домашната мрежа (Wi-Fi).

■ Home Connect приложението е отворено и Вие сте се вписали.

1. Настройте програмата на позиция 3.

✓ Дисплеят показва **APP**.



2. Натиснете .

✓ Уредът се свързва с Home Connect приложението.



3. Когато уредът в приложението Home Connect се покаже, следвайте последните стъпки в приложението Home Connect.
- ✓ Когато дисплеят покаже **con**, уредът е свързан с приложението Home Connect.

## 15.4 Активиране на Wi-Fi върху уреда

**Бележка:** Разходът на енергия се увеличава спрямо посочените стойности в таблицат за стойности на разхоа, ако Wi-Fi е активирано.

1. Натиснете  за около 3 секунди.
2. Настройване на програма на позиция 4.
- ✓ Дисплеят показва **Con**.
3. Натиснете върху  докато дисплеят не покаже **on**.
- ✓ Wi-Fi е активирано.



## 15.5 Деактивиране на Wi-Fi върху уреда

1. Натиснете върху  за минимум 3 секунди.
2. Настройване на програма на позиция 4.
- ✓ Дисплеят показва **Con**.
3. Натиснете върху  докато дисплеят не покаже **oFF**.
- ✓ Wi-Fi е деактивирано.

**Бележка:** Свързването ще се възобнови при повторно включване на Wi-Fi автоматично.

## 15.6 Нулиране на мрежовите настройки на уреда

1. Натиснете върху  за минимум 3 секунди.



2. Настройте програмата на позиция 5.
- ✓ Дисплеят показва **rES**.
3. Натиснете .
- ✓ Дисплеят показва **Yes**.
4. Натиснете .
- ✓ Мрежовите настройки се нулират.
- ✓ Ако дисплеят показва **End**, мрежовите настройки са нулирани.

## 15.7 Дистанционен старт

Освободете уреда за дистанционен старт през Home Connect приложението.

### Активиране на дистанционен старт

#### Бележки

- Дистанционният старт се деактивира от съображения за безопасност при следните условия:
  - Отворете вратата на уреда.
  - Натиснете .
  - Натиснете .
  - Изключете уреда.
  - След спиране на тока.
- Дистанционният старт не може да се активира от съображения за безопасност, ако вратата на уреда е отворена.

#### Изисквания

- Уредът е свързан с Вашата домашна WLAN мрежа (WiFi).
  - Уредът е свързан с приложението Home Connect.
  - Избрана е програмата.
  - ▶ Натиснете .
- Ако натиснете бутона за минимум 3 секунди, ще отворите менюто Home Connect.

Ако натиснете за кратко бутона, уредът ще се освободи за дистанционен старт през приложението Home Connect.

Ако отворите вратата на уреда, функцията се деактивира автоматично.

- ✓  свети.

**Бележка:** За деактивиране на функцията натиснете .

## 15.8 Защита на личните данни

Вземете под внимание указанията относно защитата на лични данни. При първоначалното свързване на Вашия уред към свързана с интернет домашна мрежа Вашият уред предава следните категории данни на сървъра Home Connect (първоначална регистрация):

- Еднозначно обозначение на уреда (състоящо се от кодове на уреда, както и MAC адреса на вградения комуникационен модул Wi-Fi).
- Сертификат за сигурност на комуникационния модул Wi-Fi (за информационно-технологична защита на връзката).
- Текущата версия на софтуера и хардуера на Вашия домакински уред.
- Статус на евентуално предходно възстановяване на фабричните настройки.

Тази първоначална регистрация подготвя използването на функциите Home Connect и е необходима едва когато желаете да използвате за пръв път функциите Home Connect.

**Бележка:** Обърнете внимание, че функциите Home Connect могат да се използват само във връзка с приложението Home Connect. Ин-

формацията относно защитата на лични данни може да се изведе в приложението Home Connect.

---

## 16 Основни настройки

Можете да настроите Вашия уред според Вашите потребности.

**Бележка:** Допълнителна информация ще откриете в дигиталното ръководство за употреба чрез сканиране на QR кода в съдържанието или на [www.bosch-home.com](http://www.bosch-home.com).

---

## 17 Почистване и поддръжка

Почиствайте и поддържайте старателно Вашия уред, за да съхраните неговата функционалност за дълго време.

**Бележка:** Допълнителна информация ще откриете в дигиталното ръководство за употреба чрез сканиране на QR кода в съдържанието или на [www.bosch-home.com](http://www.bosch-home.com).

### 17.1 Почистване на барабана



#### ВНИМАТЕЛНО

#### Опасност от нараняване!

Постоянното пране с ниски температури и липсващото проветрение на уреда могат да повредят барабана и да доведат до наранявания.

- ▶ Редовно изпълнявайте програма за почистване на барабана или перете с температури от минимум 60°C.
- ▶ Оставяйте уреда след всяка употреба да се изсуши с отворени врата и чекмедже за перилен препарат.

- ▶ Изпълнете програмата 🌀 **Drum Clean** без пране с перилен препарат на прах.

## 17.2 Почистване на отделнието за перилен препарат

1. Изтеглете чекмеджето за препарати.
2. Притиснете поставката и отстранете чекмеджето за перилен препарат.

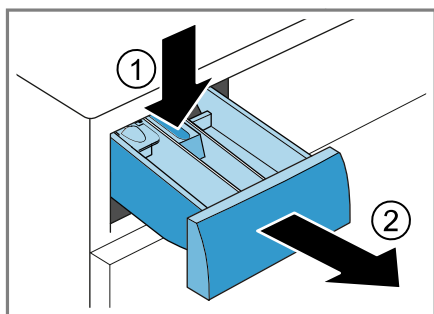

3. Изтеглете отдолу нагоре частта.

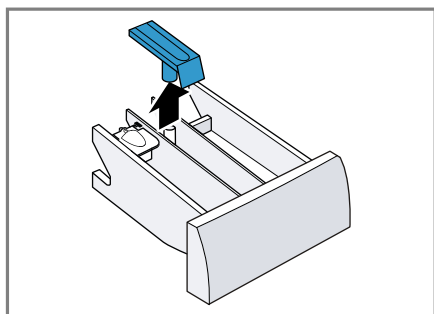

4. Почистете с четка и вода чекмеджето за перилен препарат и вложката и ги подсушете.

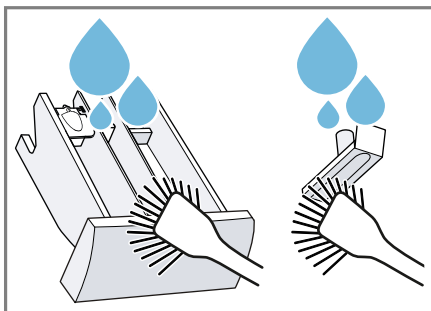

5. Поставете и фиксирайте вложката.

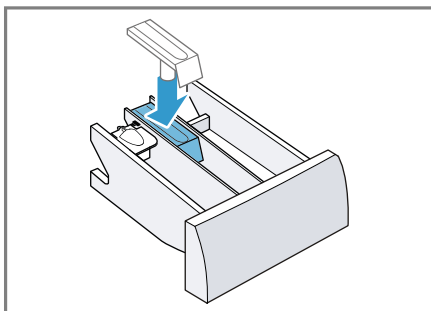

6. Почистете отвора за чекмеджето за перилен препарат.

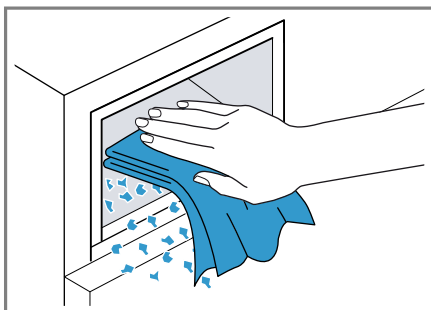

7. Затворете чекмеджето за препарати.

## 17.3 Почистване на помпата за мръсна вода

Почистете помпата за мръсна вода при повреди, напр. при запушвания или чукащи шумове.

### Изпразване на помпата за мръсна вода

1. Затворете водопроводния кран.
2. Изключете уреда.
3. Разкачете щепсела на уреда от електрическата мрежа.
4. Отворете и свалете клапата за поддръжка.

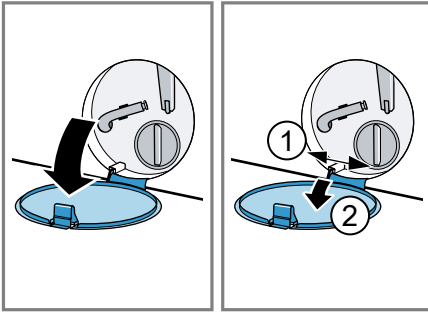

5. Вкарайте достатъчно голям съд под отвора.

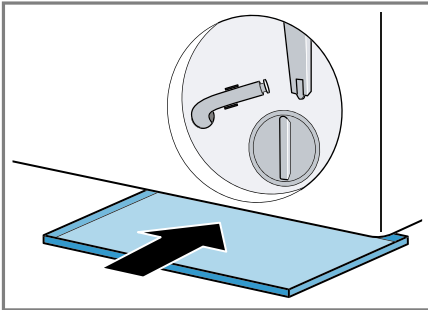

6. Свалете маркуча за изпразване от поставката.

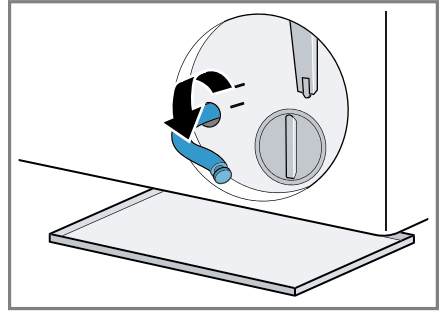

7. **⚠ ВНИМАТЕЛНО - Опасност от изгаряне с гореща вода!** При пране с високи температури сапунената луга е гореща.
  - ▶ Не докосвайте горещия перилен разтвор.

За да се оттече лугата в съда, изтеглете затварящото капаче.

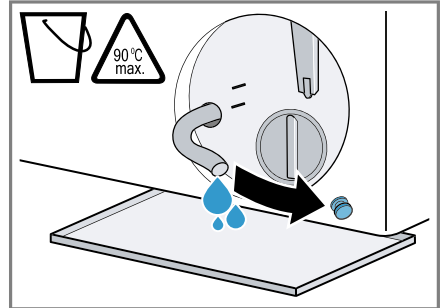

8. Натиснете затварящото капаче.

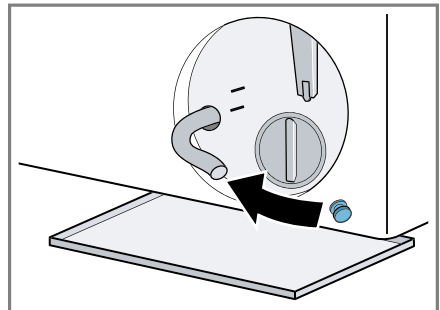

9. Захванете маркуча за източване на водата в поставката.

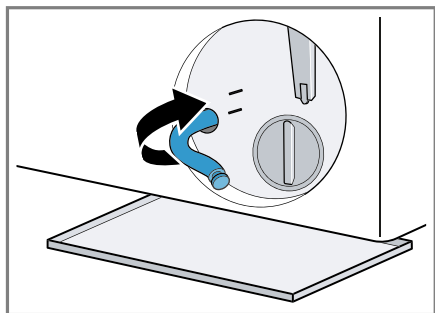

### Почистване на помпата за мръсна вода

**Изискване:** Помпата за мръсна вода е празна. → Страница 39

1. Тъй като в помпата за мръсна вода може да има още остатъчна вода, внимателно развъртете капака на помпата.

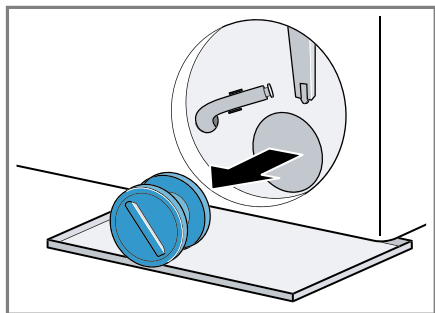

2. Почистете вътрешността, резбата на капака на помпата и корпуса на помпата.

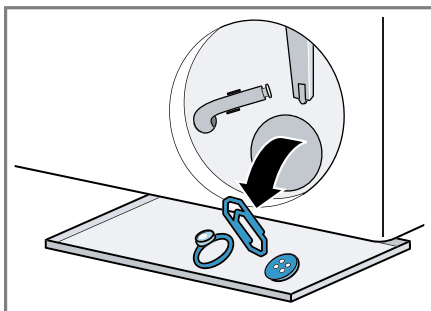

3. Уверете се, че лопатното колело на помпата за мръсна вода може да се върти.
4. Поставете капака на помпата.

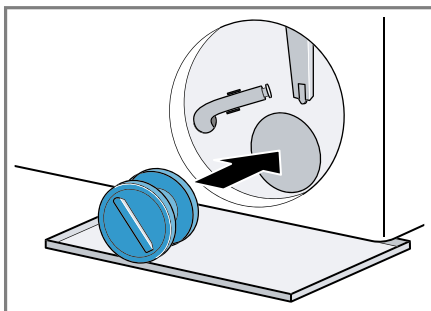

5. Завъртете до упор капака на помпата.

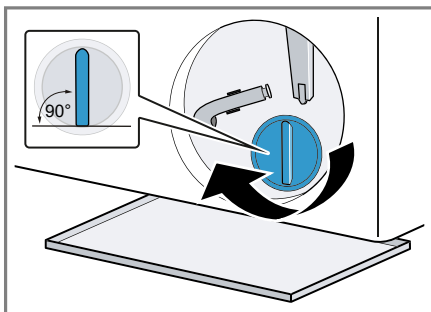

Дръжката на капака на помпата трябва да е отвесна.



6. Поставете и затворете клапата за поддръжка.

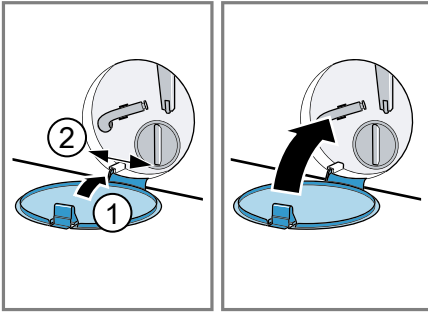

### Преди следващото пране

За да не изтече при следващото пране неизползван перилен препарат в канализацията, извършете програмата  **Drain**, след като сте изпразнили помпата за мръсна вода.

1. Отворете водопроводния кран.
2. Включете щепсела в контакта.
3. Включете уреда.
4. Напълнете литър вода в отделението II.
5. Изберете подходяща програма за изпомпване.  
→ "Програми", Страница 26

## 18 Отстраняване на неизправности

Можете да отстраните самостоятелно малки неизправности по Вашия уред. Преди да се свържете с отдела по обслужване на клиенти, направете справка с информацията за отстраняване на неизправности. Така ще избегнете ненужни разходи.

### ПРЕДУПРЕЖДЕНИЕ





#### Опасност от токов удар!













Некомпетентно извършените ремонти представляват опасност.







- ▶ Само обучен за целта специализиран персонал трябва да извършва ремонти на уреда.
- ▶ За ремонта на уреда трябва да се използват само оригинални резервни части.
- ▶ Ако кабелът за свързване към мрежата на този уред бъде повреден, той трябва да се смени от производителя или неговия отдел по обслужване на клиенти, или от друго лице с подобна квалификация, за да се избегнат опасности.

Неизправност	Причина и отстраняване на неизправности
Дисплеят е угаснал и  мига.	Режим на пестене на енергия е активен. <ul style="list-style-type: none"> <li>▶ Натиснете произволен бутон.</li> <li>✓ Дисплеят отново светва.</li> </ul>
"E:36 / -10"	Отточната тръба или отточният маркуч са запушени. <ul style="list-style-type: none"> <li>▶ Почистете отточната тръба и отточния маркуч.</li> </ul>
	Отточната тръба или отточният маркуч са прегънати или затиснати. <ul style="list-style-type: none"> <li>▶ Уверете се, че тръбата за мръсна вода и маркучът за мръсна вода не са прегънати или захванати.</li> </ul>
	Помпата за отвеждане на пералния разтвор е задръстена. <ul style="list-style-type: none"> <li>▶ → "Почистяване на помпата за мръсна вода", Страница 39</li> </ul>
	Отточният маркуч е твърде високо свързан. <ul style="list-style-type: none"> <li>▶ Монтирайте отточния маркуч на максимум 1 м височина.</li> </ul>
	Дозирание на перилен препарат твърде високо. <ul style="list-style-type: none"> <li>▶ Моментална мярка: Смесете една супена лъжица омекотител с 0,5 литра вода и го сипете в лявото отделение (не правете това при връхни и спортни дрехи и при дрехи с пух).</li> </ul>



Неизправност	Причина и отстраняване на неизправности
"E:36 / -10"	<p>▶ Намалете при следващия цикъл на пране със същото натоварване количеството перилен препарат.</p> <hr/> <p>Неразрешено удължение върху отточния маркуч е монтирано.</p> <p>▶ Отстранете неразрешените удължения по отточния маркуч. Свързване на уреда</p> <hr/> <p>Капакът на помпата не е напълно завинтен.</p> <p>▶ Уверете се, че капакът на помпата е завинтен до упор в уреда. Дръжката на капака на помпата трябва да е отвесна. → "Почистване на помпата за мръсна вода", Страница 40</p>
"E:36 / -25 / -26"	<p>Помпата за отвеждане на пералния разтвор е задръстена.</p> <p>▶ → "Почистване на помпата за мръсна вода", Страница 39</p>
	<p>Налягането на водата е ниско. Не е възможно отстраняване.</p> <hr/> <p>Филтрите на захранващия провод са запушени.</p> <p>▶ Почистете цедките в маркуча за чиста вода.</p> <hr/> <p>Водопроводният кран е затворен.</p> <p>▶ Отворете водопроводния кран.</p> <hr/> <p>Маркучът за чиста вода е прегънат или захванат.</p> <p>▶ Уверете се, че маркучът за чиста вода не е прегънат или захванат.</p>
: мига.	<p>Системата за контрол на напрежението разпознава недопустимо ниско напрежение.</p> <p>▶ Не е възможно отстраняване.</p> <p><b>Бележка:</b> Ако електрозахранването се е стабилизирало, програмата продължава нормална работа.</p> <p>Ниско напрежение може да причини удължаване на програмата. Не е възможно отстраняване.</p>

Неизправност	Причина и отстраняване на неизправности
	<p>Дозиране на перилен препарат твърде високо.</p> <ul style="list-style-type: none"> <li>▶ Моментална мярка: Смесете една супена лъжица омекотител с 0,5 литра вода и го сипете в лявото отделение (не правете това при върхни и спортни дрехи и при дрехи с пух).</li> <li>▶ Намалете при следващия цикъл на пране със същото натоварване количеството перилен препарат.</li> </ul>
 свети.	<p>Температурата е твърде висока.</p> <ul style="list-style-type: none"> <li>▶ Изчакайте температурата да спадне.</li> <li>▶ → "Прекъсване на програмата", Страница 32</li> </ul> <p>Нивото на водата е твърде високо.</p> <ul style="list-style-type: none"> <li>▶ Изберете подходяща програма за изпомпване. → "Програми", Страница 26</li> </ul>
 мига.	<p>Дрехите са затиснати във вратата.</p> <ol style="list-style-type: none"> <li>1. Отворете повторно вратата.</li> <li>2. Отстранете заклещените дрехи.</li> <li>3. Затворете вратата.</li> <li>4. За стартиране на програмата натиснете .</li> </ol>
Всички други кодове за грешка.	<p>Функционална неизправност</p> <ul style="list-style-type: none"> <li>▶ Свържете се със службата за обслужване на клиенти. → "Отдел по обслужване на клиенти", Страница 54</li> </ul>
"E:30/-20"	<p>Магнитният вентил е дефектен.</p> <ul style="list-style-type: none"> <li>▶ Свържете се със службата за обслужване на клиенти. → "Отдел по обслужване на клиенти", Страница 54</li> </ul>
Уредът не функционира.	<p>Дозиране на перилен препарат твърде високо.</p> <ul style="list-style-type: none"> <li>▶ Намалете при следващия цикъл на пране със същото натоварване количеството перилен препарат.</li> </ul> <p>Допълнителна вода е напълнена.</p> <ul style="list-style-type: none"> <li>▶ По време на работа не доливайте вода в уреда.</li> </ul> <p>Щепселът на кабела не е вкаран.</p> <ul style="list-style-type: none"> <li>▶ Свържете уреда към електрозахранващата мрежа.</li> </ul>

<b>Неизправност</b>	<b>Причина и отстраняване на неизправности</b>
Уредът не функционира.	<p>В кутията с предпазители се е активирал предпазител.</p> <ul style="list-style-type: none"> <li>▶ Проверете предпазителя в кутията с предпазители.</li> </ul> <hr/> <p>Спиране на електрозахранването.</p> <ul style="list-style-type: none"> <li>▶ Проверете дали функционират осветлението на помещението или други уреди в помещението.</li> </ul>
Програмата не стартира.	<p> не е натиснат.</p> <ul style="list-style-type: none"> <li>▶ Натиснете .</li> </ul> <hr/> <p>Вратата не е затворена.</p> <ol style="list-style-type: none"> <li>1. Затворете вратата.</li> <li>2. За стартиране на програмата натиснете .</li> </ol> <hr/> <p>Активирана е защитата за деца.</p> <ul style="list-style-type: none"> <li>▶ → "Деактивиране на защитата от деца", Страница 33</li> </ul> <hr/> <p> /  се активира.</p> <ul style="list-style-type: none"> <li>▶ Проверете дали  /  е активирана. → "Бутони", Страница 24</li> </ul> <hr/> <p>Дрехите са затиснати във вратата.</p> <ol style="list-style-type: none"> <li>1. Отворете повторно вратата.</li> <li>2. Отстранете заклещените дрехи.</li> <li>3. Затворете вратата.</li> <li>4. За стартиране на програмата натиснете .</li> </ol>
Вратата не може да се отвори.	<p> се активира.</p> <ul style="list-style-type: none"> <li>▶ Продължете програмата като изберете  <b>Spin</b> или  <b>Drain</b> и натиснете .</li> </ul> <hr/> <p>Температурата е твърде висока.</p> <ul style="list-style-type: none"> <li>▶ Изчакайте температурата да спадне.</li> <li>▶ → "Прекъсване на програмата", Страница 32</li> </ul> <hr/> <p>Нивото на водата е твърде високо.</p> <ul style="list-style-type: none"> <li>▶ Изберете подходяща програма за изпомпване. → "Програми", Страница 26</li> </ul> <hr/> <p>Прекъсване на електрозахранването.</p> <ul style="list-style-type: none"> <li>▶ Отворете вратата с аварийното отключване. → "Аварийно отваряне", Страница 52</li> </ul>
Перилният разтвор не се изпомпва.	<p>Отточната тръба или отточният маркуч са запушени.</p> <ul style="list-style-type: none"> <li>▶ Почистете отточната тръба и отточния маркуч.</li> </ul>





Неизправност	Причина и отстраняване на неизправности
Перилният разтвор не се изпомпва.	Отточната тръба или отточният маркуч са прегънати или затиснати. <ul style="list-style-type: none"><li>▶ Уверете се, че тръбата за мръсна вода и маркучът за мръсна вода не са прегънати или захванати.</li></ul>
	Помпата за отвеждане на пералния разтвор е задръстена. <ul style="list-style-type: none"><li>▶ → "Почистване на помпата за мръсна вода", Страница 39</li></ul>
	 се активира. <ul style="list-style-type: none"><li>▶ Продължете програмата като изберете  <b>Spin</b> или  <b>Drain</b> и натиснете .</li></ul>
	Отточният маркуч е твърде високо свързан. <ul style="list-style-type: none"><li>▶ Монтирайте отточния маркуч на максимум 1 м височина.</li></ul>
	Дозирание на перилен препарат твърде високо. <ul style="list-style-type: none"><li>▶ Моментална мярка: Смесете една супена лъжица омекотител с 0,5 литра вода и го сипете в лявото отделение (не правете това при връхни и спортни дрехи и при дрехи с пух).</li><li>▶ Намалете при следващия цикъл на пране същото натоварване количеството перилен препарат.</li></ul>
	Неразрешено удължение върху отточния маркуч е монтирано. <ul style="list-style-type: none"><li>▶ Отстранете неразрешените удължения по отточния маркуч. Свързване на уреда</li></ul>
	Капакът на помпата не е напълно завинтен. <ul style="list-style-type: none"><li>▶ Уверете се, че капакът на помпата е завинтен до упор в уреда. Дръжката на капака на помпата трябва да е отвесна.<ul style="list-style-type: none"><li>→ "Почистване на помпата за мръсна вода", Страница 40</li></ul></li></ul>
Водата не влиза. Перилният препарат не се изпира.	 не е натиснат. <ul style="list-style-type: none"><li>▶ Натиснете .</li></ul>
	Филтрите на хранящия провод са запушени. <ul style="list-style-type: none"><li>▶ Почистете цедките в маркуча за чиста вода.</li></ul>
	Водопроводният кран е затворен. <ul style="list-style-type: none"><li>▶ Отворете водопроводния кран.</li></ul>
	Маркучът за чиста вода е прегънат или захванат.

Неизправност	Причина и отстраняване на неизправности
Водата не влиза. Перилният препарат не се изпира.	▶ Уверете се, че маркучът за чиста вода не е прегънат или захванат.
Многократно центрофугиране.	<p>Системата за защита от претоварване разпределя дрехите равномерно.</p> <p>▶ Няма грешка - не е нужно действие.</p> <p><b>Бележка:</b> По възможност при зареждане поставяйте малки и големи дрехи заедно в барабана. Различните по големина дрехи се разпределят по-добре при центрофугиране.</p>
Продължителността на програмата се променя по време на процеса на изпиране.	<p>Ходът на програмата се оптимизира електронно. Това може да доведе до промяна на времетраенето на програмата.</p> <p>▶ Няма грешка - не е нужно действие.</p> <p>Системата за защита от претоварване разпределя дрехите равномерно.</p> <p>▶ Няма грешка - не е нужно действие.</p> <p><b>Бележка:</b> По възможност при зареждане поставяйте малки и големи дрехи заедно в барабана. Различните по големина дрехи се разпределят по-добре при центрофугиране.</p>
В барабана не се вижда вода.	<p>Системата за контрол на пяната включва при високо ниво на пяната процес на измиване.</p> <p>▶ Няма грешка - не е нужно действие.</p>
В барабана не се вижда вода.	<p>Водата се намира под видимото ниво.</p> <p>▶ Няма грешка - не е нужно действие.</p> <p>▶ По време на работа не доливайте вода в уреда.</p>
Барабанът трепва след старта на програмата.	<p>Причината е вътрешен тест на мотора.</p> <p>▶ Няма грешка - не е нужно действие.</p>
В отделението ☼ има остатъчна вода.	<p>Вложката в отделението ☼ е запушена.</p> <p>▶ → "Почистване на отделението за перилен препарат", Страница 38</p>
Вибрации и движение на уреда по време на центрофугиране.	<p>Уредът не е правилно нивелиран.</p> <p>▶ Нивелиране на уреда</p> <p>Крачетата на уреда не са фиксирани.</p> <p>▶ Фиксирайте крачетата на уреда. Нивелиране на уреда</p> <p>Транспортните планки не са отстранени.</p> <p>▶ Отстранете транспортните планки.</p>

Неизправност	Причина и отстраняване на неизправности
Барабанът се върти, вода не влиза.	Разпознаването на зареждане е активно. ▶ Няма грешка, не е нужно действие. <b>Бележка:</b> Разпознаването на зареждане може да трае до 2 минути.
Силно образуване на пяна.	Дозирание на перилен препарат твърде високо. ▶ Моментална мярка: Смесете една супена лъжица омекотител с 0,5 литра вода и го сипете в лявото отделение (не правете това при върхни и спортни дрехи и при дрехи с пух). ▶ Намалете при следващия цикъл на пране същото натоварване количеството перилен препарат.
Високи обороти на центрофугата не се достигат.	Настроени са ниски обороти на центрофугата. ▶ Настройте при следващото пране по-високи обороти на центрофугиране.  се активира. ▶ Изберете подходящите програми за вида текстил. Системата за защита от претоварване изравнява дисбаланса чрез редуциране на оборотите на центрофугата. ▶ Разпределете наново дрехите в барабана. <b>Бележка:</b> По възможност поставяйте малки и големи дрехи заедно в барабана. Различните по големина дрехи се разпределят по-добре при центрофугиране. ▶ Стартирайте програмата  <b>Spin</b> .
Програмата Центрофугиране не стартира.	Отточната тръба или отточният маркуч са запушени. ▶ Почистете отточната тръба и отточния маркуч. Отточната тръба или отточният маркуч са прегънати или затиснати. ▶ Уверете се, че тръбата за мръсна вода и маркучът за мръсна вода не са прегънати или захванати. Системата за защита от претоварване е прекъснала центрофугирането поради неравномерно разпределение на дрехите. ▶ Разпределете наново дрехите в барабана.



<b>Неизправност</b>	<b>Причина и отстраняване на неизправности</b>
Програмата Центрофугиране не стартира.	<p><b>Бележка:</b> По възможност поставяйте малки и големи дрехи заедно в барабана. Различните по големина дрехи се разпределят по-добре при центрофугиране.</p> <ul style="list-style-type: none"> <li>▶ Стартирайте програмата  <b>Spin</b>.</li> </ul>
Свистящ, съскащ шум.	<p>Водата се промива под налягане в чекмеджето за перилен препарат.</p> <ul style="list-style-type: none"> <li>▶ Няма грешка - нормален работен шум.</li> </ul>
Силни шумове по време на центрофугирането.	<p>Уредът не е правилно нивелиран.</p> <ul style="list-style-type: none"> <li>▶ Нивелиране на уреда</li> </ul> <p>Крачетата на уреда не са фиксирани.</p> <ul style="list-style-type: none"> <li>▶ Фиксирайте крачетата на уреда. Нивелиране на уреда</li> </ul> <p>Транспортните планки не са отстранени.</p> <ul style="list-style-type: none"> <li>▶ Отстранете транспортните планки.</li> </ul>
Чукащи шумове, тряскане в помпата за сапунен разтвор.	<p>Чуждо тяло е попаднало в помпата за сапунен разтвор.</p> <ul style="list-style-type: none"> <li>▶ → <i>"Почистване на помпата за мръсна вода", Страница 39</i></li> </ul>
Съскащ ритмичен шум на смукване.	<p>Помпата за перилен разтвор е активна, перилният разтвор се изпомпва.</p> <ul style="list-style-type: none"> <li>▶ Няма грешка - нормален работен шум.</li> </ul>
Намачкване.	<p>Обороти на центрофугата твърде високи.</p> <ul style="list-style-type: none"> <li>▶ Настройте при следващото пране по-ниски обороти на центрофугиране.</li> </ul> <p>Количеството на зареждане е твърде високо.</p> <ul style="list-style-type: none"> <li>▶ Намалете количеството на зареждане при следващото пране.</li> </ul> <p>Неподходяща програма за вида текстил е настроена.</p> <ul style="list-style-type: none"> <li>▶ Изберете подходящите програми за вида текстил.</li> </ul>
Перилният препарат или омекотителят капете от маншета и се събира върху вратата или в гънката на маншета.	<p>Твърде много перилен препарат / омекотител в чекмеджето за перилен препарат.</p> <ul style="list-style-type: none"> <li>▶ Спазвайте при дозиране на течния перилен препарат и омекотителя означението в чекмеджето за перилен препарат и не предозирайте.</li> </ul>

Неизправност	Причина и отстраняване на неизправности
Резултатът от центрофугирането не е задоволителен. Дрехите са твърде мокри / твърде влажни.	Настроени са ниски обороти на центрофугата. ▶ Настройте при следващото пране по-високи обороти на центрофугиране. ▶ Стартирайте програмата  <b>Spin</b> .
	 се активира. ▶ Изберете подходящите програми за вида текстил.
	Отточната тръба или отточният маркуч са запушени. ▶ Почистете отточната тръба и отточния маркуч.
	Отточната тръба или отточният маркуч са прегънати или затиснати. ▶ Уверете се, че тръбата за мръсна вода и маркучът за мръсна вода не са прегънати или захванати.
	Системата за защита от претоварване е прекъснала центрофугирането поради неравномерно разпределение на дрехите. ▶ Разпределете наново дрехите в барабана.
	<b>Бележка:</b> По възможност поставяйте малки и големи дрехи заедно в барабана. Различните по големина дрехи се разпределят по-добре при центрофугиране. ▶ Стартирайте програмата  <b>Spin</b> .
	Системата за защита от претоварване изравнява дисбаланса чрез редуциране на оборотите на центрофугата. ▶ Разпределете наново дрехите в барабана.
	<b>Бележка:</b> По възможност поставяйте малки и големи дрехи заедно в барабана. Различните по големина дрехи се разпределят по-добре при центрофугиране. ▶ Стартирайте програмата  <b>Spin</b> .
Остатъци от перилен препарат по влажните дрехи.	Перилните препарати могат да съдържат неразтворими във вода вещества, които да се отложат върху дрехите. ▶ Стартирайте програмата  <b>Rinse</b> .
Остатъци от перилен препарат по сухите дрехи.	Перилните препарати могат да съдържат неразтворими във вода вещества, които да се отложат върху дрехите. ▶ Изчеткайте дрехите след прането и сушенето.

<b>Неизправност</b>	<b>Причина и отстраняване на неизправности</b>
Home Connect не функционира правилно.	<p>Възможни са различни причини.</p> <p>► Отидете на <a href="http://www.home-connect.com">www.home-connect.com</a>.</p>
Няма връзка с домашната мрежа.	<p>Wi-Fi е изключено.</p> <p>► → <i>"Активиране на Wi-Fi върху уреда", Страница 36</i></p> <p>Wi-Fi е активирано, но свързване към домашната мрежа не може да се установи.</p> <ol style="list-style-type: none"> <li>1. Уверете се, че домашната мрежа е налична.</li> <li>2. Свържете уреда отново с домашната мрежа. <ul style="list-style-type: none"> <li>→ <i>"Свързване на уреда с домашната WLAN мрежа (Wi-Fi) с функция WPS", Страница 34</i></li> <li>→ <i>"Свързване на уреда с домашната WLAN мрежа (Wi-Fi) без функция WPS", Страница 35</i></li> </ul> </li> </ol>
От маркуча за чиста вода изтича вода.	<p>Маркучът за чиста вода не е правилно / здраво свързан.</p> <ol style="list-style-type: none"> <li>1. Свържете маркуча за чиста вода правилно. Затваряне на водопроводния кран</li> <li>2. Затегнете винтовото съединение.</li> </ol>
От отточния маркуч изтича вода.	<p>Отточният маркуч е повреден.</p> <p>► Сменете повредения отточен маркуч.</p> <p>Отточният маркуч не е правилно свързан.</p> <p>► Свържете правилно отточния маркуч. Видове на свързване мръсна вода</p>
В уреда има миризми.	<p>Влагата и остатъците от перилен препарат могат да ускорят образуването на бактерии.</p> <p>► → <i>"Почистване на барабана", Страница 37</i></p> <p>► Когато не използвате уреда, оставяйте вратата и чекмеджето за перилен препарат отворени, за да може да изсъхне останалата вода.</p>

## 18.1 Аварийно отваряне

### Отключване на вратата

**Изискване:** Помпата за мръсна вода е празна. → Страница 39

1. **ВНИМАНИЕ!** Изтичащата вода може да доведе до материални щети.
- ▶ Не отваряйте вратата, ако през стъклото се вижда вода.

Натиснете надолу аварийното отключване с инструмент и го пуснете.

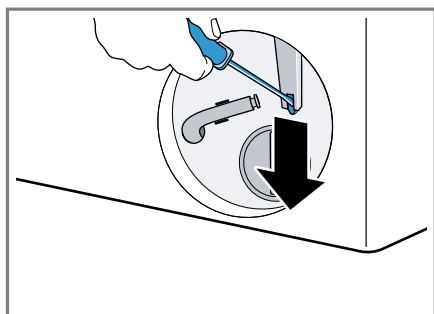

- ✓ Заклучването на вратата е освободено.
2. Поставете и фиксирайте клапата за поддръжка.
3. Затворете клапата за поддръжка.

---

## 19 Транспортиране, съхранение и предаване за отпадъци

Тук ще узнаете как да подготвите Вашия уред за транспортиране и съхранение. Освен това ще узнаете как се предават за отпадъци излезли от употреба уреди.

### 19.1 Демонтаж на уреда

**Бележка:** Допълнителна информация ще откриете в дигиталното ръководство за употреба чрез сканиране на QR кода в съдържанието или на [www.bosch-home.com](http://www.bosch-home.com).

1. Затворете водопроводния кран.
2. Изпразнете маркуча за чиста вода.
3. Изключете уреда.
4. Изтеглете щепсела на уреда.
5. Източете перилния разтвор.  
→ "Почистване на помпата за мръсна вода", Страница 39
6. Демонтирайте маркучите.

## 19.2 Поставяне на транспортните планки

Обезопасете уреда за транспортиране с транспортните планки, за да избегнете щети.

1. Свалете 4-те капачета с отвертка.

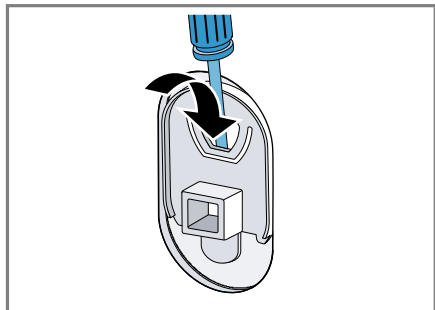

Съхранете капачетата.

2. Монтирайте 4-те транспортни обезопасявания. При това се ориентирайте по описанието. Отстранете транспортните планки и процедурайте в обратна последователност.

## 19.3 Повторно въвеждане на уреда в експлоатация

- ▶ За още информация вж.
  - "Разполагане и свързване", Страница 13 и
  - "Преди първата употреба", Страница 20.

## 19.4 Предаване за отпадъци на излезли от употреба уреди

Чрез екологосъобразно предаване за отпадъци е възможна повторна употреба на ценни суровини.

### **⚠ ПРЕДУПРЕЖДЕНИЕ** Опасност от увреждане на здравето!

Деца могат да се заключат в уреда и да попаднат в опасна за живота ситуация.

- ▶ Не разполагайте уреда зад врата, която блокира или възпрепятства отварянето на вратата на уреда.
- ▶ При изведени от употреба уреди издърпайте щепсела на кабела за свързване към мрежата от контакта, след това прережете кабела за свързване към мрежата и унищожете ключалката на вратата на уреда така, че вратата на уреда да не се затваря повече.

1. Издърпайте от контакта щепсела на кабела за свързване към мрежата.
2. Прережете кабела за свързване към мрежата.
3. Предайте уреда за отпадъци по екологосъобразен начин.

Актуална информация относно начините на предаване за отпадъци ще получите от Вашия специализиран търговец, както и от съответната общинска или градска управа.



Този уред е обозначен в съответствие с европейската директива 2012/19/ЕС за стари електрически и елект-

ронни уреди (waste electrical and electronic equipment - WEEE). Тази директива регламентира валидните в рамките на ЕС правила за приемане и използване на стари уреди.

---

## **20 Отдел по обслужване на клиенти**

В случай че имате въпроси относно приложението, не можете да отстраните дадена неизправност на уреда самостоятелно или е необходим ремонт на уреда, се обърнете към нашия отдел по обслужване на клиенти.

Свързани с функционалността оригинални резервни части съгласно директивата относно екодизайна ще получите от нашия отдел по обслужване на клиенти за период от минимум 10 години от пускането на пазара на Вашия уред в рамките на Европейското икономическо пространство.

**Бележка:** Услугите на отдела по обслужване на клиенти са безплатни в рамките на условията на предлаганата от производителя гаранция.

Подробна информация относно гаранционния срок и гаранционните условия във Вашата страна ще получите от нашия отдел по обслужване на клиенти, Вашия търговец или на нашата уеб страница.

В случай че желаете да се свържете с отдела по обслужване на клиенти, са Ви необходими номерът на изделието (E-Nr.) и заводският номер (FD) на Вашия уред.

Данните за контакт на отдела по обслужване на клиенти ще намерите в приложението указател с отдели по обслужване на клиенти или на нашата уеб страница.

### **20.1 Номер на изделието (E-Nr.) и заводски номер (FD)**









Номерът на изделието (E-Nr.) и заводският номер (FD) са посочени на фабричната табелка на уреда. Фабричната табелка се намира според модела:

- от вътрешната страна на вратата.
- от вътрешната страна на клапата за поддръжка.
- на гърба на уреда.

Можете да си запишете данните, за да разполагате своевременно с данните на Вашия уред и телефонния номер на отдела по обслужване на клиенти.

## 21 Разходни стойности

Следната информация се подава съгласно Регламента на ЕС за екодизайна. Посочените стойности за другите програми като **Есо 40-60** са само ориентировъчни стойности и са установени в комбинация с валидния стандарт EN60456.

Програма	За-реж-дане (кг)	Про-дъл-жител-ност на програмата (ч:мин) <sup>1</sup>	Разход на енер-гия (kWh/цикъл) <sup>1</sup>	Разход на во-да (л/цикъл) <sup>1</sup>	Макси-мална темпе-ратура (°C) 5 мин <sup>1</sup>	Оборо-ти на цент-рофу-гата (об/мин) <sup>1</sup>	Оста-тъчна влаж-ност (%) <sup>1</sup>
Есо 40-60 <sup>2</sup>	10,0	3:50	1,250	60,0	45	1400	50,00
Есо 40-60 <sup>2</sup>	5,0	2:58	0,650	45,0	35	1400	50,00
Есо 40-60 <sup>2</sup>	2,5	2:50	0,300	40,0	26	1400	54,00
Cottons  20 °C	10,0	3:15	0,350	88,0	21	1400	48,00
Cottons  40 °C	10,0	3:15	1,200	88,0	43	1400	48,00
Cottons  60 °C	10,0	3:15	1,450	88,0	55	1400	48,00
Easy-Care  40 °C	4,0	2:29	0,770	62,0	42	1200	30,00
Quick Mix    40 °C	4,0	1:00	0,620	42,0	41	1400	52,00
 Wool  30 °C	2,0	0:40	0,250	48,0	26	800	25,00

<sup>1</sup> Действителните стойности могат да се отклоняват от посочените стойности поради влиянието на водното налягане, твърдостта и входната температура на водата, температурата на околната среда, вида, количеството и замърсяването на прането, използвания почистващ препарат, колебанията в електрозахранването и избраните допълнителни функции.

<sup>2</sup> Тестова програма съгласно Регламент на ЕС за екодизайн и Регламент на ЕС за енергийно обозначение със студена вода (15°C).

## 22 Технически данни

Височина на уреда	84,8 см
Ширина на уреда	59,8 см
Дълбочина на уреда	63,2 см
Тегло	70,1 кг <sup>1</sup>
Максимално количество за зареждане	9,0 кг
Мрежово напрежение	220-240 V, 50 Hz
⇒ Минимално осигуряване на инсталацията	10 A
Номинална мощност	2300 W
Консумирана мощност	<ul style="list-style-type: none"> <li>■ Режим изключен: 0,10 W</li> <li>■ Неизключено състояние: 0,50 W</li> <li>■ Време до настройване на мрежовия режим на готовност (Wi-Fi): 5 мин</li> <li>■ Мрежов режим на готовност (Wi-Fi): 0,00 W</li> </ul>
Налигане на водата	<ul style="list-style-type: none"> <li>■ Минимум: 100 kPa (1 bar)</li> <li>■ Максимум: 1000 kPa (10 bar)</li> </ul>

<sup>1</sup> Според оборудването на уреда

Дължина на маркуча за чистата вода	150 см
Дължина на маркуча за мръсната вода	150 см
Дължина на кабела за свързване към мрежата	160 см
<sup>1</sup> Според оборудването на уреда	

Настоящият продукт съдържа светлинни източници с клас на енергийна ефективност F. Светлинните източници се предлагат като резервна част и трябва да се сменят само от обучен специализиран персонал.

Допълнителна информация за Вашия модел ще намерите в интернет на адрес

<https://eprel.ec.europa.eu/><sup>1</sup>. Този уеб адрес е свързан с официалната продуктова база данни на ЕС EPREL. След това, моля, следвайте инструкциите за търсене на модел. Идентификаторът на модела се получава от знаците пред наклонената черта на номера на изделието (E-Nr.) на фабричната табелка. Алтернативно ще намерите идентификатора на модела също на първия ред на енергийния етикет на ЕС.

## 23 Декларация за съответствие

С настоящото Robert Bosch Hausgeräte GmbH декларира, че уредът с функция Home Connect съответства на съществените изис-

<sup>1</sup> Важи само за страни в Европейското икономическо пространство



квания и останалите релевантни разпоредби от Директива 2014/53/EU.

Изчерпателна RED декларация за съответствие ще намерите в интернет на адрес [www.bosch-home.com](http://www.bosch-home.com) при допълнителните документи на продуктовата страница на Вашия уред.



2,4-GHz диапазон (2400–2483,5 MHz): макс. 100 mW  
5-GHz диапазон (5150–5350 MHz + 5470–5725 MHz): макс. 100 mW



BE	BG	CZ	DK	DE	EE	IE	EL	ES
FR	HR	IT	CY	LI	LV	LT	LU	HU
MT	NL	AT	PL	PT	RO	SI	SK	FI
SE	NO	CH	TR	IS	UK (NI)			

5-GHz-WLAN (Wi-Fi): За употреба само в затворени помещения.

AL	BA	MD	ME	MK	RS	UK	UA
----	----	----	----	----	----	----	----

5-GHz-WLAN (Wi-Fi): За употреба само в затворени помещения.







## Thank you for buying a Bosch Home Appliance!

Register your new device on MyBosch now and profit directly from:

- **Expert tips & tricks for your appliance**
- **Warranty extension options**
- **Discounts for accessories & spare-parts**
- **Digital manual and all appliance data at hand**
- **Easy access to Bosch Home Appliances Service**

Free and easy registration – also on mobile phones:

**[www.bosch-home.com/welcome](http://www.bosch-home.com/welcome)**



## Looking for help? You'll find it here.

Expert advice for your Bosch home appliances, help with problems or a repair from Bosch experts.

Find out everything about the many ways Bosch can support you:

**[www.bosch-home.com/service](http://www.bosch-home.com/service)**

Contact data of all countries are listed in the attached service directory.

**Robert Bosch Hausgeräte GmbH**

Carl-Wery-Straße 34

81739 München

GERMANY

[www.bosch-home.com](http://www.bosch-home.com)



**9001688073** (010928)

bg