

- (BG) ЕЛЕКТРИЧЕСКИ КОНВЕКТОРНИ ОТОПЛИТЕЛИ** (стр. 3)  
**ТЕХНИЧЕСКО ОПИСАНИЕ, ИНСТРУКЦИЯ ЗА МОНТИРАНЕ,  
ПОЛЗВАНЕ И ПОДДЪРЖАНЕ**  
*Този продукт е подходящ само за надеждно изолирани помещения или  
нередовна употреба.*
- (EN) ELECTRIC CONVECTOR HEATER** (page 13)  
**TECHNICAL DESCRIPTION, INSTALLATION, OPERATION AND  
MAINTENANCE INSTRUCTIONS MANUAL**  
*This product is only suitable for well insulated spaces or occasional use*
- (NL) ELEKTRISCHE CONVECTIEVERWARMER** (pagina 23)  
**TECHNISCHE BESCHRIJVING**  
**HANDLEIDING VOOR INSTALLATIE, GEBRUIK EN ONDERHOUD**  
*Dit product is uitsluitend geschikt voor goed geïsoleerde plaatsen of voor  
incidenteel gebruik.*

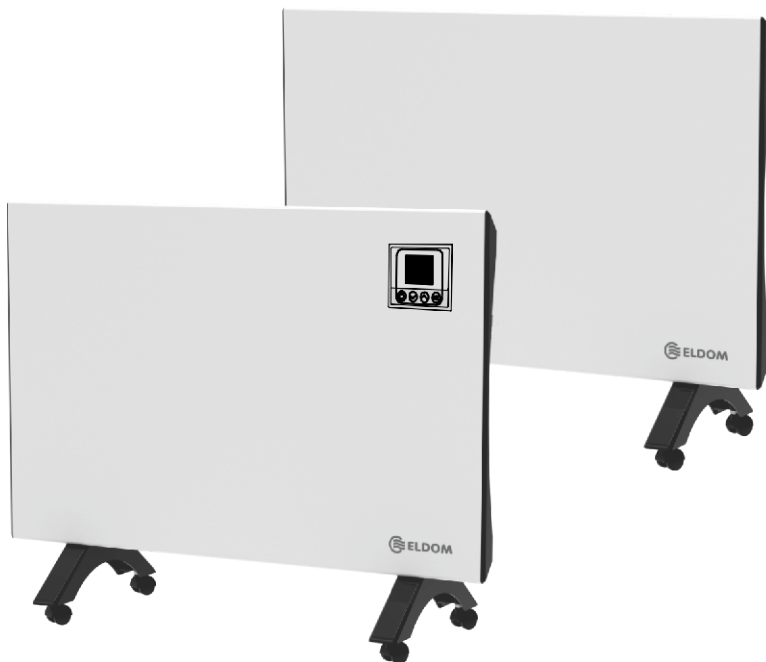

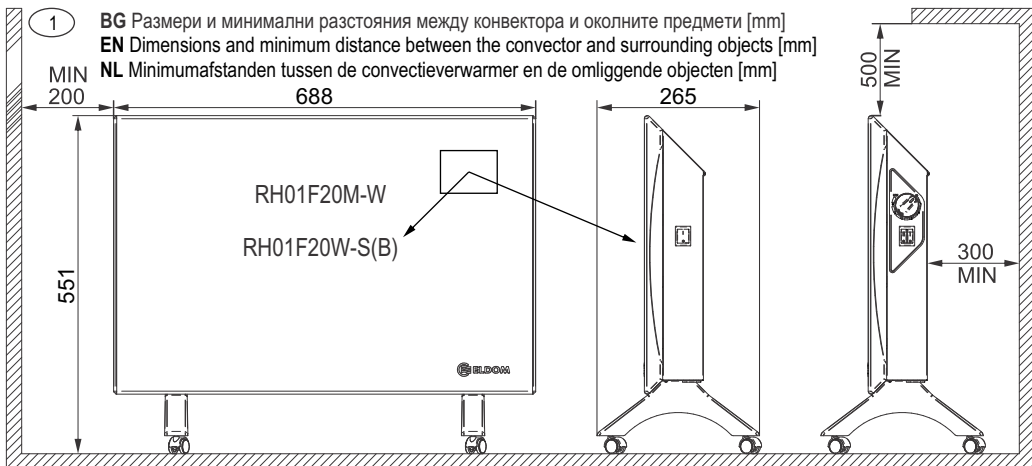

Модел Model	RH01F20W-S(B)	RH01F20M-W
Мощност / Power / Opgegeven vermogen [W]	2000	2000
Voltage / Opgegeven spanning / Напрежение [V~]	230	230
Вграден вентилатор / Built-in fan / Ingebouwde ventilator	X	X
Механично управление / Mechanical control / Mechanische controle	X	V
Електронно управление / Electronic control / Elektronische controle	V	X

Стойностите на параметрите в таблицата са приблизителни. /  
 The values in the tables are only approximate. /  
 De waarden in de tabellen zijn ongeveer.

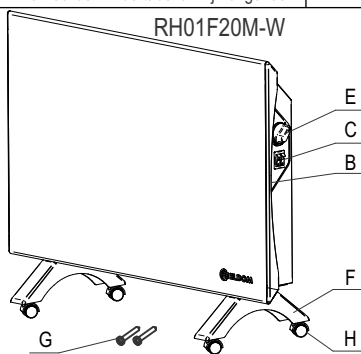
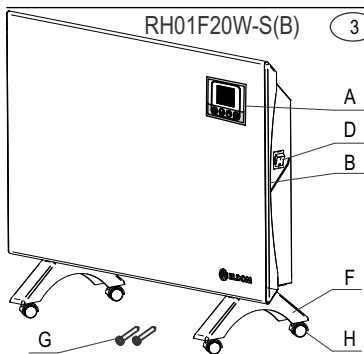
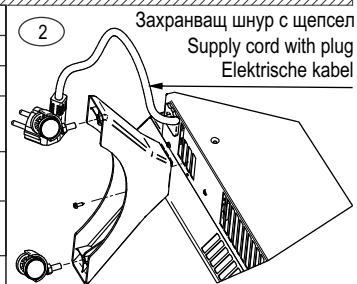

**BG** ОПИСАНИЕ

- A – Електронно управление
- B – Дръжки за пренасяне
- C – Ключ за избор на мощност
- D – Ключ за вкл./изкл. на конвектора
- E – Врътка на термостата
- F – Крака за подов монтаж
- G – Винтове за монтиране на краката
- H – Колела

**EN** DESCRIPTION







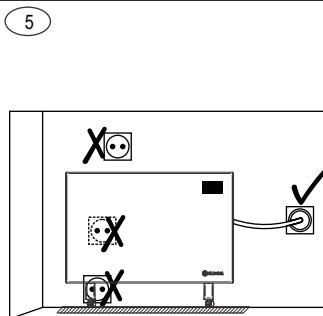
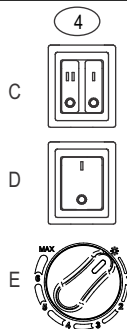





- A – Electronic control
- B – Carry handles
- C – Power selection switch
- D – ON/OFF switch
- E – Thermostat knob
- F – Floor mounting supports
- G – Screws for floor mounting
- H – Wheels

**NL** BESCHRIJVING

- A – Elektronische controle
- B – Handgrepen
- C – Schakelaar voor het kiezen van vermogen
- D – Aan/uit schakelaar
- E – Draaiknop van de thermostaat
- F – Poten voor vloermontage
- G – Schroeven voor montage van de poten
- H – Wielen



**ПРЕДПАЗНИ МЕРКИ И ПРЕПОРЪКИ ЗА БЕЗОПАСНОСТ!**

-  При ползването на отоплителния уред някои негови части е възможно да се нагряят, при което има опасност от изгаряне при допир! Трябва да се обърне специално внимание в случаите на присъствие на деца и уязвими лица. Моля, прочетете раздел „Ползване на уреда“.
-  Този символ означава, че е забранено покриването на отоплителния уред!
-  Забранено е да се поставят каквито и да е предмети върху, под и в отоплителния уред!
-  Не покривайте отоплителния уред! Има голяма опасност от прегряване и опасност от пожар!
-  Ако захранващият шнур на уреда се повреди, той трябва да бъде заменен от производителя, негов сервизен представител или лице с подобна квалификация, за да се избегне опасност.
-  Всички дейности свързани с ремонт и подмяна на части на отоплителният уред се извършват само от квалифицирани специалисти!
-  Този уред не е предназначен за използване от деца и лица (включително деца) с ограничени физически, сетивни или умствени способности, или с недостатъчен опит и познания освен ако те са наблюдавани или инструктирани от лице, отговорно за тяхната безопасност!
-  Забранено е пръскането и/или обливането на уреда с течности!
-  Децата не трябва да си играят с уреда!
-  Деца на възраст под 3 години не трябва да се доближават до уреда, освен ако не са под постоянно наблюдение!
-  Деца на възраст между 3 и 8 години трябва да могат само да включват и изключват уреда при условие, че той е разположен или монтиран в очакваната си позиция за нормална работа и децата са наблюдавани или обучени за използване на уреда по безопасен начин и разбират възможните опасности. Не трябва да се допуска деца на възраст между 3 и 8 години да включват уреда в контакта, да го настройват и почистват, или да извършват обслужването му от потребителя!
-  Този уред е предназначен за отопление на битови помещения. Уреда не трябва да се ползва за търговски цели. Не използвайте уреда за други цели, например за сушене на дрехи, това може да доведе до прегряване или пожар. Всяка различна употреба ще се счита за неправилна и опасна. Производителя не носи отговорност за повреди в следствие на неправилна употреба. Неспазването на мерките за безопасност при експлоатация е в нарушение на гаранционните условия и ще направи невалидна гаранцията на уреда.
-  Винаги използвайте уреда във вертикално положение, поставен на пода или

друга хоризонтална равна повърхност!



Не използвайте този отоплителен уред в непосредствена близост до баня, до душ или до плувен басейн, ако е бил изпускан или ако има видими дефекти! Никога не пипайте уреда с мокри или влажни ръце! Има опасност за живота!



Дръжте уреда далече от запалими материали, като пердета, мебели, дрехи и други, на разстояние най-малко 50см.(виж фигура 1). Не използвайте конвектора в зони където се използват или съхраняват огнеопасни или запалими вещества(включително газове и аерозоли)! Не използвайте конвектора в помещения със запалими атмосфери! Има много голяма опасност от експлозия и пожар!



Не оставяйте уреда включен дълго време без надзор! Изключвайте го от захранващата мрежа винаги, когато няма да го ползвате дълго време(за използване на функцията „Против замръзване“ моля прочетете раздел „Препоръки за ползване на уреда“). Уверете се, че уредът е изключен от ключа, преди да извадите щепсела от контакта!



Никога не премествайте конвектора докато е включен в електрическата мрежа, когато работи или е горещ! Използвайте дръжките за преместване (поз. В, Фиг. 3).



Никога не поставяйте захранващия шнур върху уреда докато той работи или е горещ! Не използвайте шнура за преместване на уреда, не го пречупвайте и не го прекарвайте покрай остри ръбове!



Уредът да НЕ се разполага в непосредствена близост до контакти на електрическата инсталация Фиг. 5.

## ОПАЗВАНЕ НА ОКОЛНАТА СРЕДА

Този уред е маркиран в съответствие с „НАРЕДБА за излязлото от употреба електрическо и електронно оборудване“. Ако след изчерпване на работния ресурс на уреда, го изхвърлите според правилата, вие ще помогнете за предотвратяване на възможни негативни последици за околната среда и здравето на хората, които в противен случай може да бъдат предизвикани от неправилното изхвърляне.



Символът  върху уреда или върху документите, приложени към уреда показва, че този уред не бива да се третира като битов отпадък. Вместо това той трябва да се предаде в специализиран пункт за рециклиране на електрическо и електронно оборудване. При изхвърлянето му спазвайте местните норми за изхвърляне на отпадъци. За по-подробна информация за третирането, възстановяването и рециклирането на този уред се обърнете към Вашата местна градска управа, към Вашата служба за изхвърляне на битови отпадъци или към магазина, от който сте закупили уреда.

## ТЕХНИЧЕСКИ ДАННИ

Електрическият конвекторен отоплител е предназначен за битови цели – затопляне на въздуха в битови помещения и поддържане на достигнатата в тях температура. Виж стр. 2.

## МОНТИРАНЕ НА УРЕДА

**Монтирането на уреда трябва да се извършва съгласно действащите в страната стандарти, нормативни документи и правила.**

- Извадете внимателно конвектора от неговата опаковка и я съхранете на удобно за Вас място.
- Никога не използвайте уреда без крака за подов монтаж! Има опасност от пожар!
- Преди да бъде включен отоплителя за първи път, трябва да се монтират краката както е показано на Фиг. 2. Сложете конвектора легнал и поставете краката в долния край на уреда, Закрепете неподвижно краката като закачите куките в отворите и завийте винтовете, по един за всеки крак. Наклонените отвори трябва да сочат към предния панел на уреда.

- Поставете уреда във вертикално работно положение, за да се уверите, че краката са монтирани правилно, преди да го включите към електрическата мрежа.
- Щепселът на захранващия шнур на конвектора може да се присъедини само към изправен защитно свързан монофазен контакт от електрическата мрежа с напрежение 230 V~.
- Конвекторният отоплител не трябва да се поставя непосредствено пред или под контакти (розетки). Контактът в който е включен уреда трябва винаги да бъде лесно достъпен, за да може щепсела да бъде изключван възможно най-бързо при нужда. Фиг. 5
- При монтирането на уреда е необходимо да се спазват минималните разстояния от околните стени и предмети така, както е показано на Фиг. 1.
- Не монтирайте уреда на места където има принудителна тяга, която може да наруши контролните настройки (под отвори за естествена или принудителна вентилация, вентилатори и др.).
- Монтирането на уреда на големи надморски височини може да доведе до повишаване температурата на изходящия въздух (примерно с 10 °C при изменение на височината с 1000 m)

## ПОЛЗВАНЕ НА УРЕД С МЕХАНИЧНО УПРАВЛЕНИЕ RH01F20M-W

### Включване и изключване на уреда в работен режим

Този конвектор е окомплектован с двоен светещ ключ (поз. С фиг. 4), което позволява избор на мощност:

- „I“ - 800W
- „II“ - 1200W
- „I“ + „II“ - 2000W

Включването на конвектора в работен режим се извършва с превключването на ключа, като се натиска края на клавиша за желаната мощност, маркиран с „I“, „II“ или двата едновременно). Изключването на уреда от работен режим се извършва по същия начин, като се натисне края на съответния клавиш на ключа с маркировка „0“.

**ВНИМАНИЕ!** Ключът за избор на мощността е функционален бутон. Пълното изключване на конвектора се извършва САМО с изваждането на щепсела на захранващия шнур от контакта.

### Настройване на температурата в помещението

Уредът е окомплектован с механичен терморегулатор за настройване и поддържане на температурата в помещението. Желаната температура на въздуха в помещението се постига със завъртане на врътката на термостата (поз. Е, фиг. 4) в посока от 1 към 7 (max) по нанесената скала. Намалването на температурата става при завъртане на врътката в обратна посока. При достигане на желаната температура в помещението, завъртете бавно врътката на термостата (поз. Е, фиг. 4) обратно на часовата стрелка, докато светлинната индикация на двойния ключ изгасне. Оставен така, уредът ще поддържа автоматично зададената температура.

### Функция „Против замръзване“

Термостатът има възможност да поддържа минимална температура в помещението. Това е функцията „Против замръзване“. Последната се включва при врътка в крайно положение, в посока на намаляване на температурата, маркирано със символа звезда , Фиг. 4. При него термостатът поддържа температура на въздуха в помещението около 4-8 °C.

**ВАЖНО!** За да работи конвекторът в режим „Против замръзване“ е необходимо:

- Щепселът на захранващия му шнур да бъде включен в контакт от ел. инсталацията на помещението.
- Двойният ключ на конвектора да бъде в положение „Включено“ „I“, „II“ или двете едновременно.
- Врътката на термостата да бъде в положението, маркирано със звездичка.

## ПОЛЗВАНЕ НА УРЕД С ЕЛЕКТРОННО УПРАВЛЕНИЕ

RH01F20W-S(B) - Табло за управление на конвектора

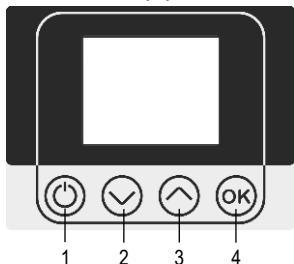

- 1 – „Включване/Изключване“ на конвектора  
„Меню настройки“ – след натискане за 2 сек.  
„Изход“ от „Меню настройки“
- 2 – „-“ или „Надолу“  
режим „Сън“ – след натискане за 2 сек.
- 3 – „+“ или „Нагоре“  
„Отложен старт“ – след натискане за 2 сек. от Режим „Изключен“  
„Допълнително нагряване“ – след натискане за 2 сек. от Режим „Нагряване“. Работа на уреда при увеличена температура с 2.5 °C над настроената в продължение на 1 час. След това настроената температура се възстановява до задаената преди включване на режима. Този режим се изключва и с натискане на бутон 1.
- 4 – „Информация“  
„Изчистване на таймери“ – след натискане за 2 сек.  
„Потвърждение“ (OK) в „Меню настройки“

Символи:

- за отворен прозорец
- при електронна защита от прегряване
- при защита от деца
- доп. нагряване



### Включване и изключване на уреда в работен режим

Включването на конвектора в работен режим се извършва с превключването на ключа, разположен на десния страничен панел (натиска се края на клавиша, маркиран с „I“) и натискането на бутон 1 от панела на електронния блок за управление. Изключването на уреда от работен режим се извършва по същия начин, като се ползва бутон 1 на електронния блок за управление и се натисне края на клавиша на ключа с маркировка „0“.

**ВНИМАНИЕ!** Ключът на страничния панел и бутон 1 от електронното табло за управление са функционални бутони. Пълното изключване на конвектора се извършва САМО с изваждането на щепсела на захранващия шнур от контакта.

При всяко включване на уреда, в продължение на 2 сек., на графичния дисплей се индикират хардуерната и софтуерната версии на контролера. След това се извежда основният екран с информация за температура, дата, час, както и допълнителна информация в зависимост от текущия режим на работа. Контролерът запаметява последния активен режим на работа преди спиране на уреда, за неограничен период от време, и винаги го стартира при повторното му включване. Контролерът също има способността да запазва информация за настройките на системно време, дата, режим „Сън“ и режим „Отложен старт“ при кратковременно спиране на захранването. Период на запаметяване - до 24ч. (ако конвекторът е бил включен минимум 4 мин.), или до 40 сек. (ако е бил включен за по-кратко време).

Уредът е предварително настроен така, че да се включи в режим „Нагряване“ при първоначално пускане.

**ЕЗИК!** Информацията на дисплея може да бъде изписвана на различни езици. Изборът на език е от подменю „Език (Language)“ » 2сек. + + OK.

**ВНИМАНИЕ!** Задължително трябва да се настроят началните час и дата.

Влизането в режим „Настройки“ става със задържане за 2 секунди на бутон 1, при което се визуализира основното меню. Придвижването в менюто става с бутони „▲“ и „▼“.

За влизане в текущата настройка се натиска бутон „OK“. След като се изведе екрана със съответните настройки, отделните параметри в него се коригират по следния начин:

Текущият параметър се извежда ограден в правоъгълник. С бутони „▲“ и „▼“ става обхождането на параметрите. С натискане на бутон „OK“ се влиза в режим на корекция на текущия параметър като стойността му се извежда с негативен цвят в пълен правоъгълник.

Сега с бутони „▲“ и „▼“ може да се промени стойността на параметъра. След като необходимата стойност е избрана, се натиска бутон „OK“ за потвърждаване на промяната и излизане от режим на корекция на параметъра. Изключение от това правило са параметрите във вид на отметки (активирано/деактивирано). При тях натискането на бутон „OK“ директно променя състоянието на отметката. След като всички параметри са настроени, направените промените се потвърждават с натискане на бутон 1, при което контролера се връща в основното меню. За допълнителни настройки в основното меню, вижте раздел „Функции на контролера“.



**Режим „Нагрвяване“**

За стартиране на този режим се използва бутон 1. В този режим конвекторът поддържа зададената температура. Съобщение в поле „Режим на работа“ – няма съобщение. На дисплея се показват текущата измерена и зададената температури, скалата на индикаторът за мощността, час и дата.

**Режим „Изключен“**

За стартиране на този режим се използва бутон 1.

В този режим, при спадане на измерената температура под зададената, нагревателят не се включва. Изключение е спадането на измерената температура под 7°C, когато се активира режим „Защита от замръзване“.

Съобщение в поле „Режим на работа“ - „Изключен“.

На дисплея се показват текущата измерена температура, час и дата.

**Режим „Отложен старт“**

Съобщение в поле „Режим на работа“ - „Изключен“.

Когато конвекторът е в режим „Изключен“, с натискане и задържане за 2 секунди на бутон ▲ се позволява въвеждане на час, когато уредът да се включи автоматично. Часът се задава със стъпка 10 минути. Отложеният старт може да бъде до 24 часа. При влизане в режим на настройка на "Отложен старт", времето по подразбиране е текущия час, закръглен до 10 минути и с последващо натискане на

бутоните ▲ или ▼ времето може да се увеличава или намалява с 10 минути. Ако някой от бутоните ▲ или ▼ се задържи над 0.7 сек., стойността започва автоматично да се увеличава или намалява със скорост 4 единици в секунда. При активиран режим „Отложен старт“ в средното поле на дисплея се извежда часът на включването. Ако искате да коригирате вече зададеното време, задържете отново бутон ▲. Анулирането на режим "Отложен старт" става с натискане на бутон "On/Off". Тогава конвекторът ще премине към режим „Нагрвяване“. При спиране на захранването, докато е включен режим "Отложен старт", контролерът запазва времето за отложен старт. Ако настроеното време настъпи преди да се е възстановило захранването, тогава при възстановяването на захранването контролерът ще остане в изключено състояние.

**Режим „Защита от замръзване“**

Тази функция, автоматично и независимо от избрания режим, включва конвектора (ако е маркирана отметката "Antifrost вкл" в меню "Сист. настройки"), когато измерената в помещението температура спадне под 7°C. За целта конвекторът трябва да е включен в електрическата мрежа и механичният ключ да е на положение „I“. При активирането на този режим се поддържа минимална температура от 7°C.

Съобщение в поле „Режим на работа“ - „Защ. Замр.“

При повишаване на стайната температура над 7°C защитният режим се изключва.

**Режим „Сън“**

В този режим конвекторът автоматично и постепенно, в рамките на 2 часа намалява с 3 градуса зададената температура. Този режим се активира, когато конвекторът е в режим „Нагрвяване“, с натискане и задържане на бутон 2 за над 2 секунди. При активиране на режима за 5 секунди в средното поле на екрана се извежда надпис "Включен режим Сън", след което екранът приема вида на режим „Нагрвяване“.

Съобщение в поле „Режим на работа“ - „Сън“.

Режим „Сън“ се прекъсва с натискане на бутон 1, при което конвекторът се изключва. Режим „Сън“ ще се изключи сам след 6 часа!

**Режим „Таймери“ / Режим „Програма“**

Контролерът има вграден седмичен програматор, който дава възможност за създаване на седем независими настроени времеви интервали на работа, като всеки един интервал може да се повтаря през дните от седмицата. Седмичният програматор може да работи в два режима - режим „Таймери“ и режим „Програма“. Преминаването от единия към другия режим става чрез промяна на „Таймер“ настройката в подменю „Сист. настройки“. Когато настройката е „Вкл.“, тогава програматорът е в режим „Таймери“ съдържащ само начало и край на интервалите и дните от седмицата, за които важи.

Съобщение в поле „Режим на работа“ - „Таймери“.

Когато настройката е „Пром. I“, тогава програматора е в режим „Програма“, където освен начало и край на интервала и дни от седмицата, за които важи програмата, се въвежда и температура.

Съобщение в поле „Режим на работа“ - „Програма“.

Всяка от програмите или таймерите може да бъде активирана/деактивирана. При въвеждането на начало и край трябва да се има предвид, че контролерът не позволява края да е преди началото.

При настроен седмичен програматор, ако се задържи бутон „ОК“ за над 2 секунди, то всички таймери се деактивират като се извежда съобщение "Таймерита са спрени" за 5 секунди, след което конвекторът минава в режим "Нагрвяване" без седмичен програматор.

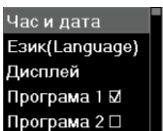
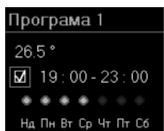
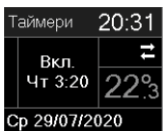
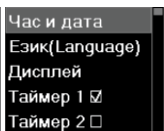
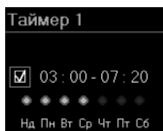



## Функции на контролера и начин за настройване

### **Настройване на зададена температура**

За да се промени температурата, се използват бутони 2 и 3. Максималната температура, която може да се зададе е 28 °С, а минималната е 7 °С. Натискането на който и да е от тези два бутона извежда на дисплея зададената до момента температура. Със следващи натискания на бутоните се променя зададието в желаната посока. Ако до 5 секунди не се натисне нов бутон, новото задание се запомня и се преминава автоматично към основния екран. Ако някой от бутоните 2 или 3 се задържи над 0.7 сек., стойността на зададената температура започва автоматично да се увеличава или намалява със скорост 4 единици в секунда.

### **Регулиране на мощността на уреда**

Когато измерената температура е по-ниска от зададената, нагревателят се включва - скалата на индикаторът за мощността се запълва. Колкото повече измерената температура се доближава до зададената, толкова по-малко е запълването на скалата. При достигане на настроената температура, индикаторът изгасва. Функцията за регулиране на мощността може да бъде изключвана от подменю „Сист. настройки“ чрез деактивиране на отметката „Рег. мощност“. В този случай, при всички работни режими, нагревателят работи на пълна мощност по време на нагряване, или е напълно изключен при достигане на зададената температура.

### **Защита от деца**

Тази функция заключва всички бутони на контролното табло, ограничавайки възможността за неоторизиран достъп до настройките на контролера. Включването на функцията става от подменю „Защита от деца“, след което се следват инструкциите на дисплея - „Натиснете ОК за заключване на бутоните“. На дисплея се изписва следното съобщение - „Бутоните са заключени!“. Желателно е с натискане на бутон 1 да се излезе от менюто на настройките, при което на дисплея се визуализира символ , илюстриращ включването на защитата от деца. За да се изключи защитата от деца, трябва да се задържи бутон „ОК“ за време, по-дълго от 7 секунди.

### **Защита от падане на конвектора**

Ако конвекторът бъде съборен докато е включен, контролерът изключва нагревателя, извежда съобщение "Съборен уред" и активира звукова аларма. Алармата ще се деактивира автоматично след възстановяване на нормалното положение на уреда или с натискане на бутон 1 за изключване на конвектора. Възможно е погрешно сработване на защитата, ако конвекторът е стоял дълго време в студено помещение и след това рязко бъде внесен на значително по-топло място.

### **Функция „Отворен прозорец“**

Контролерът има вградена функция за разпознаване на отворен прозорец, която автоматично спира нагряването. На дисплея се визуализира символ , която работи в два режима - режим „Smart“ и режим „Вкл.“. Преминаването от единият към другият режим става чрез промяна на „Отв. проз.“ настройката в подменю „Сист. настройки“. Когато настройката е „Smart“, конвекторът ще продължи нагряването веднага щом разпознае, че прозорецът е затворен или след изтичане на 15 минути от активирането на защитния режим, докато при „Вкл.“ нагряването ще продължи 60 минути след активирането на режима. Функция "Отворен прозорец" се деактивира и при натискане на бутон 1, с което конвекторът се изключва, или от подменю „Сист. настройки“ се избере настройка „Изкл.“.

### **Поддържане на системни дата и час**

Контролера поддържа системни дата и час.

За да работят коректно всички Таймери/Програми, Отложен старт и броячите за консумирана електроенергия, датата и часът трябва да бъдат сверени. Сверянето се настройва от главното меню, подменю „Час и дата“. Отметката за активиране на опцията за автоматично сверяване работи единствено за моделите с WiFi управление.

### **Двустепенна защита от прегряване**

Освен на електро-механичната термо защита, конвекторите разчитат и на електронната защита вградена в контролера. Тази защита предотвратява аварийно превишаване на температурата във вътрешността на уреда. Функцията временно прекъсва нагряването, докато температурата не спадне под допустимия максимум. Визуализира се символ .

### **Цветен графичен дисплей**

Електрониката разполага с цветен дисплей с висока резолюция. От подменю „Дисплей“ се правят настройки за „Яркост“ (степен от 1 до 10) и отметка за активация на „Димирание“. Димирането автоматично намалява яркостта на дисплея 30 секунди след последното натискане на бутон (функцията не работи при настроена яркост - 1).

### **Отчитане на консумираната електроенергия**

Контролерът поддържа отделни броячи за консумирана дневна и нощна електроенергия. За да бъдат коректни отчетените данни, е необходимо да бъдат настроени мощността на уреда от подменю „Сист. настройки“ - настройка „Мощн.“ и началния час на всяка тарифа от подменю „Начало тарифи“. При еднократно натискане на бутон „ОК“ се визуализират броячите за консумирана електроенергия и датата и часа на последното им нулиране. Докато се извежда този екран, ако бутон „ОК“ се задържи за 2 секунди, тогава броячите се нулират и се записва датата и часа на нулирането. При следващо натискане на бутон

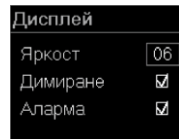



"OK" се преминава към екраните с графика на консумираната електроенергия по часове. Контролерът съхранява такава информация за последните 7 дни. С натискане на бутони ▲ или ▼ се сменят графиките с дните, за които има налична информация. Под всяка графика се извежда датата, за която се отнася, и общата консумирана електроенергия за съответния ден. Трябва да се има предвид, че информацията за консумираната електроенергия се изчислява на базата на настроената мощност на нагревателя.

С повторно натискане на бутони ▲ или ▼ се преминава към графиките със средната стайна температура по часове. Контролерът съхранява такава информация за последните 4 дни. С натискане на бутони ▲ или ▼ се сменят графиките с дните, за които има налична информация. Под всяка графика се извежда датата, за която се отнася.

### Допълнителна информация

На дисплея може да бъде визуализирана допълнителна информация, като:

Информация за състоянието на WiFi модула. Необходимо е да се натисне веднъж бутон „OK“, след което бутон ▼ . Ако сте закупили уред без WiFi управление, на дисплея ще се изпише съобщението „Няма WiFi модул“.

Информация за хардуерната и софтуерната версии на контролера. Необходимо е да се натисне веднъж бутон „OK“, след което два пъти бутон ▼ .

Информация за грешки при работата на уреда. Всички съобщения за грешки се извеждат в съответното поле на дисплея. Съобщенията могат да бъдат следните:

Прекъснат TS	Датчикът за стайна температура е изключен или прекъснат. Нагревателят няма да работи
TS накъсо	Датчикът за стайна температура е накъсо. Нагревателят няма да работи.
Отв. прозорец	Активиран е режим "Отворен прозорец".
Съборен уред	Активирана защита при събаряне на уреда
Грешно време !	Часовникът не е сверен. Седмичният програматор няма да работи.

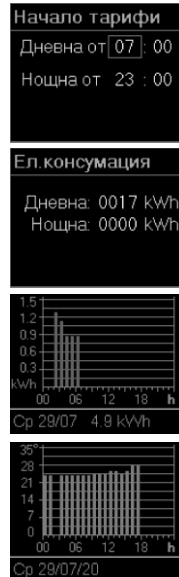

## СВЪРЗВАНЕ НА КОНВЕКТОР С ЕЛЕКТРОННО УПРАВЛЕНИЕ С ИНТЕРНЕТ СИСТЕМАТА ЗА ДИСТАНЦИОННО УПРАВЛЕНИЕ И НАБЛЮДЕНИЕ

**ПРЕДУПРЕЖДЕНИЕ!** Съвързането е по желание и не е задължително за работата на уреда по предназначение!

Понятията използвани в текста на този раздел са:

- „**модул**“ - WiFi модула на електронния терморегулатор (електронното управление) на уреда.
- „**регулатор**“ - електронния терморегулатор (електронното управление) на уреда.
- „**устройство**“ - смартфон, таблет или лаптоп, който се използва за свързване на WiFi модула с интернет и за последващото му дистанционно управление и наблюдение.
- „**WiFi мрежа**“ - безжична мрежа (WiFi), създавана от модула.
- „**интернет мрежа**“ - желаната от Вас безжична интернет мрежа (WiFi), с която искате да свържете модула. Тя се създава от рутер/модем, трябва да има връзка с интернет и трябва да се намира в близост до мястото където се намира уреда.
- „**система**“ - интернет базирана система за дистанционно управление и наблюдение Eldom.

**ВНИМАНИЕ!** Модула е свързан с регулатора и се контролира от него!

**ВНИМАНИЕ!** Съвързането на модула с интернет е необходимо, за да може уреда, да бъде управляван и да бъде наблюдавана работата му дистанционно!

**ВНИМАНИЕ!** Необходимо е устройство за свързване на модула със системата.

**ВНИМАНИЕ!** Необходимо е да изтеглите приложението **Eldom** на устройството от Google Play или App Store. Минимална версия на Android операционна система на устройството 8.0.

**ВНИМАНИЕ!** За да управлявате и наблюдавате работата на конвектора е необходимо да имате регистрация (акаунт) в приложението **Eldom**.

## СВЪРЗВАНЕ НА WiFi МОДУЛА С ИНТЕРНЕТ

Свързването на модула с интернет става последователно в 3 основни стъпки.

**Стъпка 1. Създаване на WiFi мрежа от модула**

**Стъпка 2. Свързване на устройството с модула**

### Стъпка 3. Свързване на модула с интернет, чрез устройството

Последващото дистанционно управление и наблюдение работата на уреда се осъществява през системата.

#### СТЪПКА 1. СЪЗДАВАНЕ НА WIFI МРЕЖА ОТ МОДУЛА

- В меню **Нова WiFi мрежа** изберете режим **AP включен**

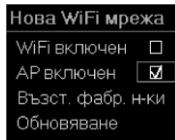

#### СТЪПКА 2. СВЪРЗВАНЕ НА УСТРОЙСТВОТО С МОДУЛА

- Изключете връзката на устройството с интернет
- Активирате GPS услугата за локация на устройството.
- Активирате WiFi модула на устройството, и го свържете с WiFi мрежата създадена от модула (ELD-....).
  - Паролата е: **Incotex123**
  - Ако устройството не намира WiFi мрежата създадена от модула повторете стъпка 1 или рестартирайте WiFi модула на устройството (изключете го и го включете отново)
  - Ако устройството и модула са свързани успешно, на екрана на регулатора ще се появи знака за изградена връзка с интернет ↔

#### СТЪПКА 3. СВЪРЗВАНЕ НА МОДУЛА С ИНТЕРНЕТ, ЧРЕЗ УСТРОЙСТВОТО.

- Стартирайте приложението **Eldom**. Настройте предпочитаният език.
- Изберете опция **Локална (Local)**
- Изберете **Добави нов уред (Add new device)**. Може да се изиска потвърждение за ползване на локацията на устройството от приложението. Разрешете ползването.
- Изберете намереният уред и потвърдете избора с **OK**
- На екрана на регулатора ще се появи известие за свързване. Натиснете **бутон OK**.
- На екрана устройството ще се появи намереният уред. Изберете го.
- От меню **Сист.настр. (Syst.sett.)** в приложението изберете **Настройки на мрежа (Network Settings)**
- В раздел „**За връзка през интернет**“ (“**For connection via the Internet**”) въведете името/паролата на интернет мрежата.
- Запазете въведеното (Save). На екрана на устройството, за кратко ще се появи известие, че интернет мрежата е запазена.
- Прекратете връзката между модула и устройството. Деактивирайте WiFi на устройството, свържете го към друга интернет мрежа или преминайте на мобилни данни.
- В меню **Нова WiFi мрежа** на регулатора изберете режим **WiFi включен**.

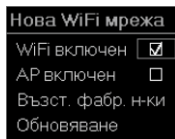

С Изпълнението на тези стъпки вашият конвектор е свързан със системата за дистанционно управление и наблюдение **Eldom**. Последващото управление и наблюдение работата му се осъществява, чрез приложението опция **през Интернет (via Internet)**.

Възможно е „Добавеният нов уред“ да бъде управляван едновременно от няколко устройства, стига на тях да е инсталирано приложението **Eldom**, като последното се ползва с един и същи регистриран потребител (акаунт – име и парола).

## ТЕХНИЧЕСКО ОБСЛУЖВАНЕ И ПОДДЪРЖАНЕ

**ПРЕДУПРЕЖДЕНИЕ!** Никога не почиствайте конвектора докато е включен в електрическата мрежа, когато работи или е горещ! Извадете щепсела на хранящия шнур от контакта!

- За да се запазят техническите характеристики на уреда и да се предотврати прегряване е необходимо примерно един път в месеца да се почистват от прах горната и долната решетка на уреда с прахосмукачка.
- Почиствайте корпуса с влажна кърпа, прахосмукачка или мека четка.
- Забранено е при почистване на уреда да се използват течности! Забранено е да се ползва генератор на пара!
- Не ползвайте абразивни препарати!

**ПРЕДУПРЕЖДЕНИЕ!** След като почистите конвектора, задължително го поставете в нормалното му работно положение преди да го включите (фиг. 1). Включването на конвектора към електрическата мрежа се разрешава само след пълното отстраняване на евентуалната влага!

## ПРЕПОРЪКИ ЗА ПОЛЗВАНЕ НА УРЕДА

Не е необходимо да настройвате уреда на максимална температура, температурата в помещението няма да се повишава по-бързо.

При проветряване на помещението, изключете уреда от двойния ключ.

При напускане на дома за няколко часа, не забравяйте да понижите температурата.

В случай на отсъствие, в течение на :

- По-малко от 2 часа - не променяйте настроената от вас температура.
- От 2 до 24 часа - намалете зададената температура с няколко градуса.
- Повече от 24 часа или през лятото - може да оставите уреда включен в електрическата мрежа и с включен ключ, но с настройка на терморегулатора на минимална температура. По този начин ще активирате функцията против замръзване.

Ако в помещението има повече от един конвектор, включвайте ги да работят едновременно - ще осигурите поддържането на постоянна температура без увеличаване разхода на електроенергия. Това е в сила и за помещения, които не са обитавани за постоянно – по-добре е уредите да се оставят включени на минимални температурни настройки, отколкото напълно да се изключват.

## ГАРАНЦИЯ, ГАРАНЦИОНЕН СРОК, ГАРАНЦИОННИ УСЛОВИЯ

Гаранцията, гаранционните условия, гаранционният срок, валидността на гаранцията на закупения уред и сервизните задължения на продавача и производителя в продължение на гаранционния срок на уреда са описани в гаранционната карта на уреда. При закупуването на уреда, за да е в сила, гаранционната карта трябва да бъде попълнена и подписана от продавача и купувача. Запазете гаранционната карта на сигурно място. Във всички случаи са в сила и приложимите закони, наредби и другите нормативни документи, третиращи правата и задълженията на потребителя, продавача и производителя, и техните взаимоотношения, отнасящи се до закупения уред, неговото монтиране, ползване, обслужване и поддържане.

Специалисти и правоспособни лица по смисъла на тази книжка с инструкции, и на гаранционната карта на закупения продукт са лицата с подходящи образование, квалификация и правоспособност, които са представители на фирма, имаща предмет за дейност и актуална практика в областта на монтирането, обслужването, поддържането и ремонтирането на битови уреди.

**СПАЗВАНЕТО НА ИЗИСКВАНИЯТА НА ТАЗИ ИНСТРУКЦИЯ Е ПРЕДПОСТАВКА ЗА БЕЗОПАСНАТА РАБОТА НА ЗАКУПЕНИЯ ОТ ВАС ПРОДУКТ И Е ЕДНО ОТ ГАРАНЦИОННИТЕ УСЛОВИЯ.**

**ЗАБРАНЯВАТ СЕ ВСЯКАКВИ ПРОМЕНИ И ПРЕУСТРОЙСТВА ОТ СТРАНА НА ПОТРЕБИТЕЛЯ ИЛИ ОТ УПЪЛНОМОЩЕНИ ОТ НЕГО ЛИЦА В КОНСТРУКЦИЯТА НА ПРОДУКТА. ПРИ КОНСТАТИРАНЕ НА ТАКИВА ДЕЙСТВИЯ АВТОМАТИЧНО ОТПАДАТ ГАРАНЦИОННИТЕ ЗАДЪЛЖЕНИЯ НА ПРОИЗВОДИТЕЛЯ ИЛИ ПРОДАВАЧА.**















**В СЛУЧАЙ НА НЕОБХОДИМОСТ СЕ ОБРЪЩАЙТЕ КЪМ ОТОРИЗИРАНИТЕ ОТ ПРОИЗВОДИТЕЛЯ СЕРВИЗНИ БАЗИ, ПОСОЧЕНИ В ПРИЛОЖЕНИЯ СПИСЪК.**





**ПРОИЗВОДИТЕЛЯТ СИ ЗАПАЗВА ПРАВОТО НА КОНСТРУКТИВНИ ПРОМЕНИ БЕЗ ПРЕДИЗВЕСТИЕ, КОИТО НЕ ВЛОШАВАТ БЕЗОПАСНОСТТА НА ПРОДУКТА.**

Идентификатор на модела			RH01F20M-W	RH01F20W-S RH01F20W-B
Позиция	Символ	Мерна единица	Стойност	Стойност
<b>Топлинна мощност</b>				
Номинална топлинна мощност	$P_{nom}$	kW	2.0	2.0
Минимална топлинна мощност	$P_{min}$	kW	0.8	2.0
Максимална непрекъснатата топлинна мощност	$P_{max,c}$	kW	2.0	2.0
<b>Спомагателно потребление на електроенергия</b>				
При номинална топлинна мощност	$e'_{max}$	kW	2.0	2.0
При минимална топлинна мощност	$e'_{min}$	kW	0.8	0
В режим на готовност	$e'_{SB}$	kW	0	0.001
<b>Вид топлинно зареждане, само за електрически акумулиращи локални отоплителни топлоизточници</b>				
ръчен регулатор на топлинното зареждане с вграден термостат			NA	NA
ръчен регулатор на топлинното зареждане с обратна връзка за температурата в помещението и/или навън			NA	NA
електронен регулатор на топлинното зареждане с обратна връзка за температурата в помещението и/или навън			NA	NA
отдавана чрез обдухване топлинна енергия			NA	NA
<b>Вид топлинна мощност/регулиране на температурата в помещението</b>				
една степен на топлинна мощност и без регулиране на температурата в помещението			не	не
Две или повече ръчни степени, без регулиране на температурата на помещението			не	не
с механичен термостат за регулиране на температурата в помещението			да	не
с електронен регулатор на температурата в помещението			не	не
електронен регулатор на температурата в помещението и денонощен таймер			не	не
електронен регулатор на температурата в помещението и седмичен таймер			не	да
<b>Други варианти за регулиране</b>				
регулиране на температурата в помещението с откриване на човешко присъствие			не	не
регулиране на температурата в помещението с откриване на отворен прозорец			не	да
с възможност за дистанционно управление			не	да
с адаптивно управление на пускането в действие			не	не
с ограничение на времето за работа			не	да
с датчик във вид на черна полусфера			не	не

**(EN) WARNING!** Before installing and operating the unit read carefully the instructions! **(EN)**

## **WARNINGS AND IMPORTANT SAFETY PRECAUTIONS!**

-  When using the heater, some of its parts may be heated so there is risk of burns when touched! Special attention should be paid in presence of children and vulnerable persons. Please read the section How to use the appliance.
-  This symbol indicates that it is prohibited to cover the appliance.
-  It is absolutely prohibited to place any objects on or under the heater!
-  Do not cover the heater! There is significant danger of overheating and risk of fire!
-  When the power cord is damaged it must be changed by the producer, his service representative or a person with similar qualification in order to avoid any danger.
-  Any activities within the heater such as maintenance and repair with change of spare parts must be completed only by qualified specialists!
-  This appliance is not intended for use by persons (including children) with reduced physical, sensory or mental capacities, or lacking of experience and knowledge, unless they are supervised or instructed by a person responsible for their safety!
-  It is absolutely prohibited to spray and/or drench the unit with liquids!
-  Children must not be allowed to play with the unit!
-  Children of age under 3 (three) years must not approach the appliance if not under constant supervision!
-  Children of age between 3 (three) and 8 (eight) years must be allowed only to switch on and off the appliance under condition that it is located or installed within expected position for normal operation and children are either under constant supervision or instructed how to use safely the appliance and understand related dangers. It should not be allowed to children of age between 3 (three) and 8 (eight) years to plug-in the appliance, to manipulate its settings an clean it, or to perform any user related maintenance operations.
-  This unit is intended for heating only household premises. The heater is not intended for use in commercial or business premises. Do not use for other purposes such as drying clothes as this may result in overheating or fire. Any use different that the intended shall be considered as improper and dangerous. Manufacturer is not responsible for damages caused by misuse. Failure to comply with safety instructions when operating is considered breach of the warranty terms and conditions and shall void the warranty.
-  Always use the heater placed vertically on the floor or on any other horizontal flat surface!
-  Do not use this heater near a bathroom, a shower or a swimming pool, if it was dropped or has visible damage! Do never touch the appliance with wet or damp hands! There is risk for life!

-  Keep the unit away from flammable materials such as curtains, furniture, clothing and other similar at least at 50 cm. (See Figure 1). Do not use the convector in areas where are used or stored flammable or combustible substances (including gases and aerosols)! Do not use the convector in areas with flammable atmospheres! There is a great danger of fire and explosion!
-  Do not leave the unit turned on for a long time unattended! Switch off the unit from the mains whenever you do not use it for a long time (how to use the Anti-freeze function please refer to the section How to use the appliance). Make sure the appliance is disconnected from the switch before unplugging the power cord!
-  Do never move the convector while plugged in, when running or hot! When moving use the handles for carrying (pos. B on Fig. 3).
-  Never place the power cord on the appliance while it is running or hot! Do not use the cord to move the appliance, do not crush it, and do not pass it over sharp edges!
-  **ATTENTION!** The appliance should NOT be positioned in the immediate vicinity of mains sockets Fig. 5.

## ENVIRONMENTAL PROTECTION

This appliance is marked according the Directive on waste electrical and electronic equipment (WEEE). By ensuring correct disposal of this appliance you shall prevent potential negative consequences for the environment and human health, which could otherwise be caused by inappropriate waste handling of this product.



The symbol  on the product, or on the accompanying documents indicates that this appliance may not be treated as household waste. Instead it should be handed over to the applicable collection point for the recycling of electrical and electronic equipment. Disposal must be carried out in accordance with local environmental regulations for waste disposal. For more detailed information about treatment, recovery and recycling of this product, please contact your local city office, your household waste disposal service or the shop where you purchased the product.

## HEATER TECHNICAL DESCRIPTION

The electric convector heater is a household appliance intended to heat air in living rooms and maintain a specified temperature. See page 2.

## APPLIANCE INSTALLATION

**The heater installation must strictly comply with standards and rules in force in the country.**

- Carefully remove the convector from its packaging and store the packaging in a convenient place.
- Do never use the heater without the supports for floor mounting. There is risk of fire!
- Before turning on the heater for the first time, you need to install the supports as shown in Fig. 2. Place the convector lying and put the supports at its bottom, making sure that the power cord is put through as prescribed in the instructions and does not interfere with the tightly fitted together unit elements. Fix firmly the supports - hook the supports in the openings and use the supplied screws (one screw for each support). Sloped openings should point to the front panel of the appliance.
- Place the unit in a vertical operating position and make sure that the supports are installed properly before connecting it to the mains.
- The convector power cord plug can only be connected to a protected single phase power outlet with voltage 230 V~.
- Convector heater should not be placed immediately in front of or under power outlets (sockets). The socket where the unit is switched on must always be easily accessible to allow plug disconnection as quickly as possible when needed. Fig 5.
- When installing the appliance it is necessary to comply with the minimum prescribed distances from various obstacles and surrounding objects as shown in Fig. 1.
- Do not install the appliance in places with compulsory draft, which can disrupt the control settings (under natural or forced ventilation apertures, fans, etc.).
- When installing the heater on locations of high altitudes take into account that it may impact the temperature of the outlet air (by increasing it with about 10°C when the altitude changes with 1000 m)

## HOW TO USE THE MECHANIC CONTROL APPLIANCE RH01F20M-W

### **Appliance switching on and off**

This heater is equipped with dual illuminated switch (pos. C on fig. 4), which serves for selection of power:

- "I" - 800W
- "II" - 1200W
- "I" + "II" - 2000W

To switch on the appliance press the end of the key marked with selected or desired power 'I' or 'II,' or both simultaneously. To switch off the appliance press the end of the key marked with „0”.

**ATTENTION!** The power selection switch is a functional key. Complete turning off of the appliance is carried out **ONLY** by taking the power supply cord out of the power supply socket.

### **Setting the room temperature**

The heater is equipped with mechanical thermostat to set and maintain the room temperature. To set the desired air temperature in the room turn the thermostat knob (pos. E on fig. 4) in direction from 1 to 7 on the scale. You may decrease temperature by turning the knob in opposite direction. When reaching the desired room temperature, turn the thermostat knob slowly (pos. E on fig. 4) counter-clockwise until the double switch LED is switched off. Left in such position the appliance shall automatically maintain the temperature set.

### **Anti-freeze function**

The thermostat is able to maintain a minimum temperature in the room. This is the Anti-freeze function. The function is activated with the knob in end position in direction of temperature decrease marked with the star symbol  on fig. 4. In this position the thermostat maintains a room temperature of 4-8 °C.

**IMPORTANT!** In order to allow the convector operates in Anti-freeze mode it is necessary:

- Its power cord be plugged in a socket in the room mains;
- The convector double switch be in position ON 'I' or 'II,' or both simultaneously.
- The thermostat knob be in position marked with star.



## HOW TO USE THE ELECTRONIC CONTROL APPLIANCE

### RH01F20W-S(B) - Convector control board

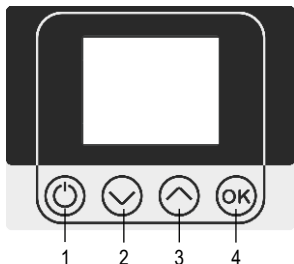

- 1 – Switching the convector heater On / Off;  
„Settings“ menu - after pressing for 2 sec.  
„Exit“ from „Settings“ menu
- 2 – „-“ or Down;  
„Sleep mode“ - after pressing for 2 sec.
- 3 – „+“ or Up;  
Delayed start - after pressing for 2 sec. while in Standby mode  
Extra heating - after pressing for 2 sec. while in Heating mode. The appliance operates at a temperature increased by 2.5 °C above the set temperature for one hour. Then the temperature is restored to the set temperature before the mode is enabled. This mode is also disabled by pressing button 1.
- 4 – „Information“  
„Clear timers“ – after pressing for 2 sec.  
„Confirmation“ (OK) in „Settings“ menu

#### **Appliance switching on and off**

Switching the convector On is carried out by switching the key located on the right side panel (pressing the end of the key marked "I") and then pressing the button 1 on the electronic control panel. Switching the appliance Off is carried out in the same way as using button 1 of the electronic control board and then pressing the key marked "0".



**ATTENTION!** The side panel switch and button 1 of the electronic control board are function keys. Complete turning off of the appliance is carried out **ONLY** by taking the power supply cord out of the power supply socket.

Each time the appliance is switched on, on the graphic display for 2 seconds are shown the hardware and software versions. Then is displayed the main screen with temperature, date, time, and additional information depending on the current operating mode. The controller stores the last active operating mode for an unlimited period of time before shutting down the device and always starts with the same when switched on again. The controller also has the ability to save information about system time, date, sleep mode, and delayed start mode in cases of short-time power failures. Period of such data saving - up to 24 hours. (if the convector heater has been turned on for at least 4 minutes) or up to 40 seconds (if it was switched on for a shorter time).

The device is preconfigured so that it enters in Heating mode when it is switched on for the first time.

**LANGUAGE!** The information can be displayed in different languages. Selecting a language is carried out from the sub-menu Language » 2sec. ⏻ + ▼ + OK.

**ATTENTION!** It is imperative to set the time, date and the language initially!

By holding the button 1 for 2 seconds is displayed the main menu which means entering the Settings mode. Navigate in the menu with the "▲" and "▼" buttons.

To enter the current settings, press the OK button. Once the screen with the relevant settings is displayed, the individual parameters in it are corrected as follows:

The current parameter is displayed enclosed in a rectangle. With the "▲" and "▼" buttons, the parameters set are crawled. Pressing the OK key enters the correction mode of the current parameter as its value is displayed with a negative color in a filled rectangle.

Now with the "▲" and "▼" buttons you can change the value of the parameter. Once the required value is selected, press the OK button to confirm the change and exit the parameter adjustment mode. An exception to this rule are parameters as bookmarks (enabled / disabled). Instead, pressing the OK button changes the status of the bookmark directly. Once all parameters have been set, the changes made are confirmed by pressing button 1, and the controller returns to the main menu. For additional settings in the main menu, see the "Controller Features" section.

- Symbols:
- open window detection
  - overheating protection
  - child protection
  - extra heating

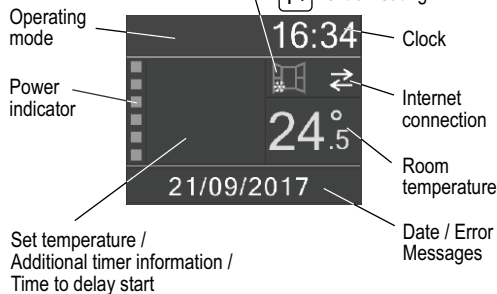

## Controller main operating modes

### Heating mode

To start the appliance in this mode, use button 1.

In this mode, the convector heater shall maintain the temperature set. Message in field Operating mode - no message. The display shows the current measured and set temperatures, the power indicator scale, the time, and date.

### Standby mode

To start the appliance in this mode, use button 1.

In this mode, when the measured temperature falls below the temperature set, the heater shall not switch on. However, when the temperature drops below 7°C, the **Antifrost mode** mode is activated.

Message in field Operating mode - **Standby**

The current measured temperature, time, and date are shown on the display.

### Delayed Start mode

Message in field Operating mode - **Standby**

When the convector heater is in OFF mode, pressing and holding for 2 seconds on the **▲** button allows you to enter time when the appliance shall switch on automatically. The time is set in 10 minutes steps. The delayed start can be programmed up to 24 hours. At entry in Delayed Start mode setting, the default time is the current

time, rounded up to 10 minutes, and then pressing the **▲** or **▼** buttons you may increase or decrease the time by steps of 10 minutes. If any of the **▲** or **▼** buttons is held for more than 0.7 seconds, the value automatically starts to increase or decrease at 4 units per second. When the Delayed Start mode is activated, in the middle of the display is shown the turn-on time. If you want to adjust the preset time, hold down the **▲** button again. The Delay Start mode is canceled by pressing the On / Off button. The convector heater shall then switch to Heat mode. When the power is turned off while the Delay Start mode is on, the controller shall store the delay time. If the set time shall occur before the power is restored, then the controller shall remain in OFF state when the power is restored.

### Antifrost mode

This function shall switch on the convector heater automatically and independently of the selected mode (if the checkbox "Antifrost" in "System settings" is marked) when the room temperature drops below 7°C. For this purpose, the convector heater must be plugged into the mains and the convector heater on / off switch must be in the "I" position. When activating this mode, a minimum room temperature of 7°C shall be maintained.

Message in field Operating mode - **Antifrost**

When the room temperature raises above 7°C, the Anti-freeze safety mode switches off.

### Sleep mode

In this mode the convector heater shall, within 2 hours, automatically and gradually decrease with 3 degrees the temperature set. This mode activates by pressing and holding button 2 for more than 2 seconds when the convector is in Heat mode. When this mode is activated for five seconds in the display middle field is shown Sleep Mode On, then the display takes the appearance of Heat mode.

Message in field Operating mode - **Sleep**.

The sleep mode is interrupted by pressing button 1 when the convector heater is switched off. The Sleep mode will turn itself off after 6 hours!

### Timers mode / Program mode

The controller has a built-in weekly programmer that allows you to create seven independently set operating time intervals, and each interval can be repeated over the days of the week. The weekly programmer can operate in two modes - Timer and Program. Switching from one mode to the other is possible by changing the **Timers** setting in the sub-menu **System**. When the setting is **On/Off**, the controller is in the Timers mode, with only start and end of the time intervals and the days of the week for which it is valid.

Message in field Operating mode - **Timers**

When the setting of Timers in System is **Change t**, the controller is in the Program mode, where, in addition to the start and end of the time intervals and days of the week for which the program applies, a temperature may be entered.

Message in field Operating mode - **Program**

Each program or timer set can be activated / deactivated. When introducing a start and an end it must be borne in mind that the controller does not allow the end time to be before the start one.

With a weekly programmer set, hold the OK button for more than 2 seconds and all timers set shall be deactivated by displaying the Timer Stop message for 5 seconds, then the convector shall switch to Heat mode without a weekly programmer.

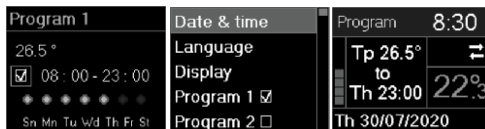
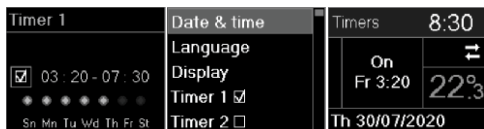

## Controllers features and settings

### Setting specific temperature

Use buttons 2 and 3 to change the temperature. The maximum temperature that can be set is 28 °C and the minimum is 7 °C. Pressing any of these two buttons shall display the current temperature set. With the following keystrokes you may change the assignment in the desired direction. If no new button is pressed within 5 seconds, the new task shall be memorized and automatically the unit shall switch to the main screen. If any of the buttons 2 or 3 shall be held for more than 0.7 s, the temperature set point value automatically starts to increase or decrease with the speed of 4 units per second.

### Adjusting the power of the appliance

When the measured temperature is lower than the set one, the convector heater switches on - its power indicator scale fills in. The more the temperature is approaching the set one, the less is the filling of the scale. When the set temperature is reached, the indicator goes out. The power control function can be switched off by the sub-menu Settings by deactivating the check-mark Reg. power. In this case, under all operating modes, the convector heater shall run at full power during heating or shall be completely switched off when the temperature set is reached.

### Child lock

This feature locks all control panel buttons, limiting the possibility of unauthorized access to the controller settings. The feature is turned on by the child protection sub-menu, followed by the instruction on the display - Press OK to lock the buttons. The following message is displayed - Buttons are locked!. It is suitable to press the button 1 to exit the settings menu, displaying a symbol illustrating child protection. To turn off child protection, you must hold the OK button for a time longer than 7 seconds.

### Protection against convector heater falling

If the convector heater is knocked down while switched on, the controller switches off the heater, the unit displays a message Convector fell, and activates an audible alarm. The alarm will be deactivated automatically after restoring the appliance normal position or by pressing button 1 to switch off the convector heater. It may be a malfunction if the convector heater was stored in a cold place for a long time and then placed in a significantly warmer place.

### Open window feature

The controller has a built-in feature for recognizing an open window that automatically stops heating. An open window icon appears on the display. This feature operates in two modes - Smart and On. Switching from one mode to the other is done by changing the setup Open window in sub-menu System Settings. When the setting is Smart, the convector heater shall continue heating as soon as it detects that the window is closed or after 15 minutes have elapsed since the protection mode is activated, while the heating mode ON shall continue for 60 minutes once the mode is activated. The Open window feature is disabled when you press button 1, which switches the convector heater to Standby mode, or from the sub-menu **System set Open Win to Off**

### Keeping the system date and time

The controller unit keeps the system date and time

For all Timer / Program, Delayed Start, and Power Meters to work correctly, the date and time must be verified. Verification is set from the main menu, sub-menu Time and Date. The auto-enable option check box works only on models with WiFi control.



### Two stage overhear protection

Apart from the electro-mechanical thermal protection, the convector heaters also rely on the electronic protection built into the controller. This protection prevents accidental overheating of the appliance inside. The feature temporarily interrupts the heating until the temperature drops below the allowed maximum. A symbol is displayed.

### Color graphic display

The electronics have a high-resolution color display. The Display sub-menu sets Brightness settings (from 1 to 10) and Dimming activation check-box. Dimming automatically reduces the brightness of the display 30 seconds after the last press of a button (the feature does not work at set brightness -1).

### Reporting consumed electricity

The controller supports separate counters for daily and nocturnal electricity consumption. In order to report correctly the concerned data, it shall be necessary to set the unit power from the sub-menu Settings - Power setting, and the start time of each tariff in the Home tariffs sub-menu. When the OK button is pressed once, the electricity consumption counters are displayed and the date and time of their last reset. While this screen is displayed, if the OK button is held for 2 seconds, then the counters are reset and the resetting date and time are recorded. Next time you press the OK button, it switches to the screens with a graph of the electricity consumed by hours. The controller shall store such information for the last 7 days. By pressing the  or  buttons, the charts shall change with the days for which information is available. Each graph shows the date to which it refers and the total electricity consumed for that day. It should be borne in mind that the information on the electricity consumed is calculated on the basis of the convector heater set power.

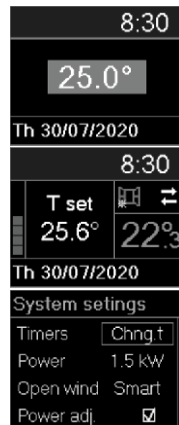

Pressing ▲ or ▼ button again moves to the hourly average room temperature graphs. The controller shall store such information for the last 4 days. By pressing the ▲ or ▼ buttons, the charts shall change with the days for which information is available. Below each graph is the date to which it refers.

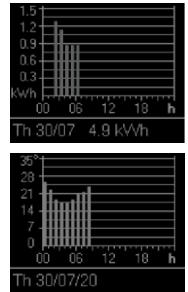

### Additional information

The display may show additional information such as:

Information about the condition of the WiFi module It is necessary to press the OK button once, then the ▼ button. If you purchased a device without WiFi control, the message No WiFi module shall be displayed.

Information about the controller hardware and software versions. It is necessary to press the OK button once, then press ▼ twice.

Information about the appliance operation errors. All error messages are displayed in the corresponding field on the display. Messages can be as follows:

Disconnected TS	The room temperature sensor is switched off or interrupted. The heater shall not work
TS short-circuit	The room temperature sensor is short-circuited. The heater shall not work.
Open window	The Open window mode is enabled.
Fallen appliance / Colaps. devoce	Enabled protection when the appliance is decommissioned
Wrong Time !	The watch is not set. The weekly programmer will not work.

## CONNECTING AN ELECTRIC CONVECTOR HEATER WITH ELECTRONIC CONTROL AND WIFI MODULE TO THE REMOTE CONTROL AND MONITORING NETWORK SYSTEM

**WARNING!** Connecting the convector heater to the Internet is optional and is not specifically required for the operation of the convector heater as intended!

### Terms used in this section are:

- „**module**“ – the WiFi module of the electronic thermoregulator (electronic control) of your convector heater.
- „**regulator**“ – the electronic thermoregulator (electronic control) of your convector heater.
- „**device**“ - a smartphone, tablet or laptop, which is used to connect the WiFi module to the Internet and to enable its remote control and monitoring.
- „**WiFi network**“ – the wireless network (WiFi) created by the module.
- „**network**“ – the wireless network (WiFi) to which you want to connect the module. It is created by a router/modem, must have internet access and be near the unit.
- „**system**“ – the Eldom web-based remote control and monitoring system.

**ATTENTION!** The module is connected to the regulator and is controlled by it!

**ATTENTION!** You must connect the module to the Internet to enable the remote control and monitoring of the unit operation!

**ATTENTION!** You need a device to connect the module to the system.

**ATTENTION!** You need to download the **Eldom** application on your device from Google Play or App Store. The minimum version of the Android operating system on your device is 8.0.

**ATTENTION!** You need to have a registration (account) in the **Eldom** application in order to control and monitor the operation of your convector heater.

The module is connected to the Internet in 3 main steps.

#### Step 1. Setting up a WiFi network by the module

#### Step 2. Connecting the device to the module

#### Step 3. Connecting the module to the internet, through the device

Subsequent remote control and monitoring of unit operation is implemented through the system.

### STEP 1. CREATING A WIFI NETWORK BY THE MODULE

- In the **New WiFi Network** menu select mode **AP On**.

### STEP 2. CONNECTING THE DEVICE TO THE MODULE



- Disable the internet connection of the device.
- Enable the GPS location service of the device.
- Activate the WiFi module of the device and connect it with the network created by the module (ELD-....).
  - The password is: **Incotex123**
  - If the device does not find the WiFi network created by the module, please repeat step 1 or restart the WiFi module on the device (turn it off and on again).
  - If the device and module are connected successfully, the screen of the regulator will display the Internet connection symbol 

### STEP 3. CONNECTING THE MODULE TO THE INTERNET, THROUGH THE DEVICE.

- Start the **Eldom** application. Set the preferred language.
- Select the **Local** option
- Select **Add New Device**. A confirmation may be required to use the device location from the application. Permit the use.
- Select the appliance detected and confirm your selection with **OK**.
- The screen of the regulator will display a connection message. Press the **OK** button.
- The **screen of the device will display** the unit found. Select it.
- From the **Syst.sett.** menu of the application select **Network Settings**.
- In the **“For connection via the Internet”** section enter the network name/password.
- Save the entry. The screen of the device will display a brief message that the network is stored.
- Cut the connection between the module and device. Disable the WiFi on the device, connect it to another network or switch over to mobile data.
- In the **New WiFi Network** menu of the regulator, select mode **WiFi On**.



After these steps are implemented, your convector heater is connected to the **Eldom** remote control and monitoring system. Subsequent control and monitoring of unit operation is carried out by application option **via the Internet**.

It is possible for the "Added New Device" to be controlled by several devices at the same time, as long as the Eldom application is installed on them, and the application uses the same registered user (account - username and password).

## SERVICE AND MAINTENANCE

### *Never clean convector while plugged in, when running or hot!*

- In order to preserve the unit technical characteristics and to prevent overheating is necessary, for example, once a month to clean the accumulated dust from the heater top and bottom grid with a vacuum cleaner.
- Clean the body with a dry cloth, vacuum cleaner or brush
- It is prohibited to use liquids when cleaning the unit.
- Do not use abrasive materials!

**WARNING!** After cleaning the heater it is compulsory to place it back in its normal position (according to fig. 1), before switching it on.

### ADVICES FOR APPLIANCE PROPER USE

It is not necessary to set the unit in operation at highest temperature, the degrees in the room shall not climb up quicker.

When aerating the room use button 2 to switch off the unit or the clutch of the right side panel.

When leaving home for few hours mind decreasing the temperature set.

Should you be absent for:

- less than two hours it is not necessary to change the temperature set.
- from 2 (say: two) to 24 (say: twenty four) hours you may decrease temperature set with few degrees.
- for more than 24 (say: twenty four) hours or in summertime - you may leave the device plugged in with the key turned on with the thermostat set to a minimum temperature. You shall thus activate the unit anti-freeze mode.

If you have more than one electric converter in the room you may switch them on simultaneously, thus securing constant temperature without increasing power consumption. It is true also for rooms which are not permanently used – it is better to leave the units switched on at minimum temperature stings than to switch them off completely.

## WARRANTY, WARRANTY PERIOD AND WARRANTY CONDITIONS

The warranty, warranty conditions, warranty period, warranty validity for purchased appliance and service related manufacturer or vendor liabilities during the appliance warranty period are listed in the appliance warranty form. When buying the appliance the warranty form must be filled and signed both by seller and buyer. Keep the warranty form in a secure place.

In all instances shall be in force the applicable laws, regulations and other legislation dealing with the rights and obligations of consumer, seller and manufacturer, and their relationships related to purchased water heater, its installation, use, servicing and maintenance.

Warranty term is determined by seller and is in force only for the geographical territory of the country.

Warranty is valid only if the appliance:

- Is installed according to the requirements for installation and operation.
- Is used only as per designed purpose and in accordance with the installation and operation manual.

Warranty consists of free of charge repair of all factory defects, which may arise during the warranty term. Repair is performed by service specialists, authorized by seller.

Warranty is not valid for damages, caused by:

- Improper transportation
- Improper storage
- Improper usage
- Supply voltage, different than the unit's rated voltage.
- Damages due to freezing
- Elemental perils, disasters and other force majeure circumstances.
- Non observance of the installation and operation manual.
- In cases, when a non authorized person has tried to repair any kind of a defect.

In the above cases the defect will be repaired against relative payment.

Warranty shall not apply to normal wear parts and components of the device, parts that are being removed during normal use, lighting and signal lamps and the like, changing the color of external surfaces, change of shape, size and location of parts and components that are exposed to impact and conditions that are not considered normal use.

Lost profits, tangible and intangible damages caused by temporary inability to use the device during its prevention and repair shall not be covered by the warranty.

COMPLIANCE WITH THE REQUIREMENTS OF THIS INSTRUCTION MANUAL IS A PREREQUISITE FOR SAFE OPERATION OF YOUR PURCHASED PRODUCT AND IS ONE OF THE WARRANTY TERMS AND CONDITIONS.

IT IS ABSOLUTELY PROHIBITED TO THE USER OR ANY AUTHORIZED BY HIM PERSON TO UNDERTAKE ANY CHANGES IN THE PRODUCT DESIGN AND STRUCTURE. FINDINGS OF SUCH ACTIONS SHALL AUTOMATICALLY TERMINATE THE MANUFACTURER OR DEALER WARRANTY LIABILITIES.

IN CASE OF NECESSITY FOR SERVICE SEEK ONLY MANUFACTURER AUTHORIZED SERVICE COMPANIES.

THE MANUFACTURER PRESERVED HIS RIGHT TO STRUCTURAL CHANGES WITHOUT NOTICE WHERE SUCH SHALL NOT AFFECT PRODUCT SAFETY.

Model identifier			RH01F20M-W	RH01F20W-S RH01F20W-B
Item	Symbol	Unit	Value	Value
<b>Heat output</b>				
Nominal heat output	$P_{nom}$	kW	2.0	2.0
Minimum heat output	$P_{min}$	kW	0.8	2.0
Maximum continuous heat output	$P_{max,c}$	kW	2.0	2.0
<b>Auxiliary electricity consumption</b>				
At nominal heat output	$e_{max}^l$	kW	2.0	2.0
At minimum heat output	$e_{min}^l$	kW	0.8	0
In standby mode	$e_{SB}^l$	kW	0	0.001
<b>Type of heat input, for electric storage local space heaters only</b>				
manual heat charge control, with integrated thermostat			NA	NA
manual heat charge control with room and/or outdoor temperature feedback			NA	NA
electronic heat charge control with room and/or outdoor temperature feedback			NA	NA
fan assisted heat output			NA	NA
<b>Type of heat output/room temperature control</b>				
single stage heat output and no room temperature control			no	no
Two or more manual stages, no room temperature control			no	no
with mechanic thermostat room temperature control			yes	no
with electronic room temperature control			no	no
electronic room temperature control plus day timer			no	no
electronic room temperature control plus week timer			no	yes
<b>Other control options</b>				
room temperature control, with presence detection			no	no
room temperature control, with open window detection			no	yes
with distance control option			no	yes
with adaptive start control			no	no
with working time limitation			no	yes
with black bulb sensor			no	no



**WAARSCHUWING! Lees deze handleiding vóór installatie en ingebruikname van het toestel zorgvuldig door!**

## **VOORZORGSMAATREGELEN EN AANBEVELINGEN VOOR DE VEILIGHEID!**

-  Bij het gebruik van het verwarmingstoestel, kunnen sommige onderdelen oververhit raken, waarbij er een risico op brandwonden bij aanraking bestaat! Men moet bijzondere aandacht besteden in geval van de aanwezigheid van kinderen en kwetsbare personen. Lees hoofdstuk „Gebruik van het toestel“.
-  Dit symbool betekent dat het verboden is om het verwarmingstoestel te bedekken!
-  Het is verboden om voorwerpen op, onder en in het verwarmingstoestel te plaatsen!
-  Bedek het verwarmingstoestel niet! Er bestaat een groot gevaar van oververhitting en brandgevaar!
-  Indien de elektrische kabel beschadigt, moet deze worden vervangen door de fabrikant, zijn service vertegenwoordiger of persoon met dergelijke kwalificatie, om elk risico op gevaar te vermijden.
-  Alle werkzaamheden met betrekking tot de interne onderdelen van het verwarmingstoestel mogen alleen door een gekwalificeerde vakman worden uitgevoerd!
-  Dit apparaat is niet bestemd voor gebruik door kinderen en personen (daaronder kinderen) met verminderde lichamelijke, zintuiglijke of geestelijke vermogens, of gebrek aan ervaring en kennis, tenzij ze worden bewaakt of geïnstrueerd door een persoon die verantwoordelijk is voor hun veiligheid!
-  Het spuiten en/of spoelen met vloeistoffen is verboden!
-  De kinderen mogen niet spleen met het toestel!
-  Kinderen jonger dan 3 jaar mogen zich niet in de buurt van het toestel bevinden, tenzij ze onder constante bewaking zijn!
-  Kinderen tussen 3 en 8 jaar moeten gewoon het toestel aan- en uitschakelen, mits het zich bevindt of geïnstalleerd is in de gebruikelijke stand voor normaal gebruik en de kinderen worden bewaakt of opgeleid om het toestel veilig te gebruiken en ze begrijpen wel de mogelijke gevaren. Men mag de kinderen tussen 3 en 8 jaar niet laten om het toestel in het stopcontact aan te sluiten, in te stellen en te reinigen of het onderhoud door de gebruiker uit te voeren!
-  Dit toestel is bestemd voor verwarming van residentiële ruimten. Het toestel mag niet worden gebruikt voor commerciële doeleinden. Gebruik niet voor andre doeleinden, bijvoorbeeld drogen van kleding, dit kan leiden tot oververhitting of brand. Elk ander gebruik zal onjuist en gevaarlijk worden beschouwd. De fabrikant is niet aansprakelijk voor schade als gevolg van onjuist gebruik. De niet-naleving van de veiligheidsmaatregelen bij het gebruik is in strijd met de garantievoorwaarden en de garantie van de fabrikant zal vervallen.

-  Gebruik het toestel altijd in een verticale positie, geplaatst op de vloer of andere horizontale, vlakke ondergrond!
-  Gebruik dit toestel niet in de buurt van de badkamer, douche of zwembad, als het is gevallen of zichtbare schade heeft! Raak het toestel niet met natte of vochtige handen! Het bestaat levensgevaar!
-  Houd het toestel uit de buurt van brandbare materialen, zoals gordijnen, meubels, kleding en andere op een afstand van ten minste 50 cm. (zie afb. 1). Gebruik de convectieverwarmer niet in zones waar men ontvlambare of brandbare stoffen (daaronder gassen en aërosolen) gebruikt of opslaat! Gebruik de convectieverwarmer in gebieden met ontvlambare atmosfeer niet! Er bestaat groot gevaar voor explosie en brand!
-  Laat het toestel niet ingeschakeld achter voor een lange tijd zonder toezicht! Schakel het toestel uit door de stekker uit het stopcontact te trekken, wanneer u het toestel voor een lange tijd niet zult gebruiken (voor het gebruik van de "anti-frost" functie, lees het hoofdstuk "Aanbevelingen voor het gebruik van het toestel"). Zorg ervoor dat het toestel is uitgeschakeld van de schakelaar voordat u de stekker uit het stopcontact trekt!
-  Verplaats nooit de convectieverwarmer tijdens deze aangesloten is op de elektrische installatie terwijl het toestel nog werkt of heet is! Gebruik de handgrepen voor verplaatsing (pos. B, afb. 2).
-  Plaats nooit de elektrische kabel over het toestel, terwijl het werkt of heet is! Gebruik de elektrische kabel niet voor verplaatsing van het toestel, verpletter deze niet of laat deze niet langs scherpe randen!

## MILIEUBESCHERMING

Dit toestel is gekenmerkt in overeenstemming met de Richtlijn van het Europees Parlement betreffende afgedankte elektrische en elektronische apparatuur (AEEA). Na uitputting van de levensduur van het toestel dient u ervoor zorgen dat dit toestel volgens de voorschriften wordt afgevoerd, zodat u alle mogelijke negatieve gevolgen voor het milieu en de menselijke gezondheid wegens onjuiste afzanding kunt voorkomen.

Het symbool  op het toestel of de bijbehorende documentatie van het toestel geeft aan dat dit toestel niet mag worden beschouwd als huishoudelijk afval. Het toestel moet worden gebracht bij een verzamelpunt voor recyclen van afgedankte elektrische en elektronische apparatuur. Bij het afvoeren dient u de lokale voorschriften betreffende het afvoeren van afval na te leven. Voor meer informatie over de behandeling, verwerking en recycling van dit toestel neem contact op met het gemeentebestuur, de Dienst voor afvoeren van huishoudelijk afval of met de winkel waar u het toestel hebt gekocht.

## TECHNISCHE GEGEVENS

De elektrische convectieverwarmer is bestemd voor huishoudelijk gebruik – verwarming van de lucht in residentiële ruimten en onderhoud van de door hen bereikte temperatuur (pagina 2).

## INSTALLATIE VAN HET TOESTEL

**De installatie van het toestel moet volgens de geldende normen en voorschriften worden uitgevoerd.**

- Haal de convectieverwarmer voorzichtig uit de verpakking en bewaar de verpakking op een handige plaats.
- Gebruik het toestel nooit zonder poten voor montage op de vloer! Er bestaat gevaar voor brand!
- Voordat u der verwarmer voor eerste keer inschakelt, moet u de poten monteren, zoals getoond in afb. 2. Breng de convectieverwarmer in liggende positie en monteer de poten aan het bodemdeel van het toestel. Bevestig goed de poten door haak de steunen in de openingen en gebruik de meegeleverde schroeven (één schroef voor elke steun). Hellende openingen moeten naar het voorpaneel van het apparaat wijzen.

- Plaats het apparaat in een verticale werkpositie en zorg ervoor dat de steunen correct zijn geïnstalleerd voordat u het op het lichtnet aansluit.
- De stekker van de elektrische kabel van de convectieverwarmer kan worden aangesloten tot een eenfasig stopcontact met 230 V~.
- De convectieverwarmer moet zich niet rechtstreeks vóór of onder de stopcontacten (contactdozen) bevinden. Het stopcontact, waarin het toestel is aangesloten, moet altijd goed toegankelijk zijn zodat men de stekker snel indien nodig kan uitzetten. afb. 5
- Bij de installatie van het toestel moet men de minimumafstanden van de verschillende obstakels en omliggende objecten naleven zoals getoond in afb. 1.
- Installeer het toestel op plaatsen niet met een geforceerde trek die aan de controle-instellingen kan storen (onder openingen met natuurlijke of geforceerde ventilatie, ventilatoren e.a.).
- De installatie van het toestel op hooggelegen gebieden kan tot verhoging van de temperatuur van de afgevoerde lucht (bijv. met 10 °C bij wijziging van de hoogte met 1000 m).

## GEBRUIK VAN HET TOESTEL MET MECHANISCHE BESTURING RH01F20M-W

### In- en uitschakelen van het toestel van het toestel in bedrijfsmodus

Deze convectieverwarmer is uitgerust met een dual lichtende schakelaar (pos. C afb. 4), die de keuze van vermogen mogelijk maakt:

- "I" – 800W
- "II" – 1200W
- "I" + "II" – 2000W

De inschakeling van de convectieverwarmer in bedrijfsmodus geschiedt door inschakeling van de toets op gewenste vermogen, gemarkeerd met „I“, „II“ of de beide gelijktijdig). De uitschakeling van bedrijfsmodus gebeurt op dezelfde manier door het ene einde van de toets met de markering „0“ in te drukken.

**LET OP!** De schakelaar voor keuze van het vermogen is een functionele toets. De volledige uitschakeling van de convectieverwarmer geschiedt ALLEEN door het uitsluiten van de stekker van de elektrische kabel vanuit het stopcontact.

### Kamertemperatuur instellen

Het toestel is uitgerust met een mechanische thermostaat voor het instellen en houden van de kamertemperatuur. De gewenste temperatuur van de lucht in de kamer wordt ingesteld door het draaien van de draaiknop van de thermostaat (pos. E, afb. 4) in de richting van 1 tot 7 van de schaal. De verlaging van de temperatuur geschiedt door draaien van de draaiknop in de tegenovergestelde richting. Bij het bereiken van de gewenste temperatuur in de kamer, draai langzaam de draaiknop van de thermostaat (pos. E, afb. 4) linksom totdat de lichtindicatie van de dubbele schakelaar uitgaat. Zo zal het toestel de ingestelde temperatuur verder automatisch houden.

### Functie „Anti-frost“

De thermostaat kan een minimum temperatuur in de kamer handhaven. Dit kan via de "anti-frost" functie gebeuren. De functie activeert zich bij het draaien in de eindpositie in de richting van daling van de temperatuur, gemarkeerd met het symbool ster  afb. 4. Daarbij houdt de thermostaat een temperatuur van de lucht in de kamer rond 4-8 °C.

**BELANGRIJK!** Om de convectieverwarmer in "Anti-frost" regime te werken, is het noodzakelijk:

- De stekker van de elektrische kabel moet in het slotcontact van de elektrische installatie van de kamer worden gestopt.
- De dubbele schakelaar van de convectieverwarmer moet in stand „Aan“, „I“, „II“ of de beide tegelijkertijd zijn.
- De draaiknop van de thermostaat moet in de stand, gemarkeerd met een ster.

## GEbruik VAN HET TOESTEL MET ELEKTRONISCHE BESTURING RH01F20W-S (B)- Bedieningspaneel van de convector

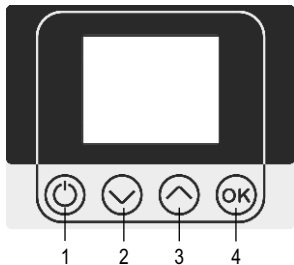

- 1 – Aan/Uit\* van de convector;  
„Menu Instellingen“ (Settings) – na 2 sec. ingedrukt houden
- 2 – „Uitgang“ via „Menu Instellingen“  
„-“ of „Naar beneden“;  
modus „Slapstand“ (Sleep) – na het verstrijken van de 2 sec.
- 3 – „+“ of „Naar boven“;  
„Uitgestelde start“ – na 2 sec. ingedrukt houden - „Uit“-modus (Standby)  
„Extra verw“ – na 2 sec. ingedrukt houden - Modus „Verwarming“ (Heating mode). Het toestel werkt bij een verhoogde temperatuur van 2,5 °C boven de ingestelde waarde gedurende 1 uur. De temperatuur wordt dan weer op de ingestelde temperatuur teruggezet voordat de voormelde modus wordt ingeschakeld. Deze modus wordt ook uitgeschakeld door op de toets 1.
- 4 – „Informatie“  
„Timers resetten“ – na 2 sec. ingedrukt houden.  
„Bevestiging“ (OK) in „Menu Instellingen“

Symbolen:



voor open raam



voor elektronische bescherming tegen oververhitting



voor kinderbeveiliging



extra verw

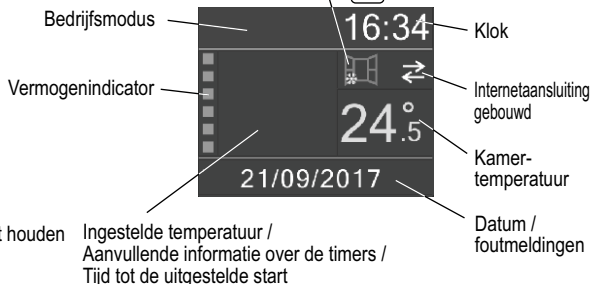

### Aan- en uitzetten van het toestel in bedrijfsmodus

Het aanzetten van de convector in bedrijfsmodus geschiedt door de omschakeling van de schakelaar, gelegen aan de rechterzijpaneel (door het drukken van het einde van de toets, gemarkeerd met een "I" in) en het drukken van toets 1 op het bedieningspaneel. Het uitzetten van het toestel van bedrijfsmodus geschiedt op dezelfde wijze door middel van toets 1 en het drukken van het einde van de toets, gemarkeerd met een „0“.



**LET OP!** De schakelaar van het zijpaneel en toets 1 op het bedieningspaneel zijn functionele toetsen. De volledige uitschakeling van de convector geschiedt ALLEEN door het trekken van de stekker van de elektrische kabel uit het stopcontact.

Elke keer, als het toestel wordt ingeschakeld, worden de hardware- en softwareversies van de controlemechanisme gedurende de eerste 2 seconden op het grafische display weergegeven. Vervolgens wordt afhankelijk van de actuele bedrijfsmodus het hoofdscherm met de temperatuur, datum, tijd en aanvullende informatie weergegeven. De regelaar slaat de laatste actieve modus op voordat u het toestel voor onbepaalde tijd uitschakelt en start deze weer op wanneer het toestel wordt ingeschakeld. De regelaar kan ook systeeminstellingen opslaan zoals systeemtijd, datum, slaapstand en uitgestelde start bij kortstondige stroomuitval. Opslagtijd - tot 24 uur. (als de convector minstens 4 minuten was ingeschakeld) of maximaal 40 seconden (als de convector voor een kortere periode was ingeschakeld).

Het toestel is zo geconfigureerd dat het in de modus "Verwarming" inschakelt als u het toestel voor het eerst opstart.

**TAAL!** De informatie op het display kan in verschillende talen worden weergegeven. De gewenste taal kan worden gekozen uit het submenu "Taal (Language)". » 2sec. ⬇ + ⬆ + OK.

**LET OP!** Het is noodzakelijk om eerst de tijd, datum en taal in te stellen!

Om naar de modus "Instellingen" te gaan, moet u toets 1 drukken en voor ongeveer 2 seconden ingedrukt houden totdat het hoofdmenu verschijnt. De navigatie in het menu gebeurt met de toetsen "▲" en "▼".

Om naar de actuele instelling te gaan, moet u de toets "OK" drukken. Zodra het scherm met de betreffende instellingen wordt weergegeven, worden de afzonderlijke parameters als volgt aangepast:

De actuele parameter wordt in een rechthoek weergegeven. Met de toetsen "▲" en "▼" navigeert u op de parameters. Door op de toets "OK" te drukken, raakt u in de modus voor het aanpassen van de desbetreffende parameter. De waarde wordt met negatieve kleur in rechthoek weergegeven.

Met de toetsen "▲" en "▼" kunt u nu de waarde van de parameter wijzigen. Zodra de gewenste waarde is geselecteerd, drukt u op "OK" om de wijziging te bevestigen en de parameterinstelmodus te verlaten. Een uitzondering op deze regel zijn de aangevinkte status (geactiveerd/deactiveerd). Daarbij wordt de aangevinkte status rechtstreeks veranderd als u op de toets "OK" drukt. Nadat alle parameters zijn ingesteld, worden de wijzigingen bevestigd door op toets 1 te drukken en keert de controller terug naar het hoofdmenu. Voor meer instellingen in het hoofdmenu, zie het hoofdstuk "Functies van de regelaar".



**Basisbedrijfsmodi van de regelaar****Modus „Verwarming“ (Heating mode)**

Gebruik toets 1 om deze modus te starten.

In deze modus handhaaft de convector de ingestelde temperatuur. Bericht in het veld „Bedrijfsmodus“ – regien bericht. Op het display wordt de actueel gemeten en ingestelde temperaturen, de vermogensschaal, de tijd en datum weergegeven.

**„Uit“-modus (Standby)**

Gebruik toets 1 om deze modus te starten.

In deze modus schakelt de verwarming niet in wanneer de gemeten temperatuur onder de ingestelde temperatuur daalt. Een uitzondering hiervan is, als de gemeten temperatuur onder 7°C wordt. In dit geval wordt de „Anti-frost“ modus geactiveerd.

Het bericht op het veld „Bedrijfsmodus“ - **Standby**

Op het display worden de actuele gemeten temperatuur, tijd en datum weergegeven.

**Modus „Uitgestelde start“ (Delayed Start)**

Het bericht op het veld „Bedrijfsmodus“ - **Standby**

Als de convector in de „Uit“-modus staat, kunt u de tijd invoeren door de toets ▲ te drukken en voor 2 seconden ingedrukt te houden, als u wenst dat het toestel automatisch inschakelt. De tijd wordt ingesteld in stappen van 10 minuten. De uitgestelde start is mogelijk enkel in periode van 24 uur. Als u „Uitgestelde start“ instelt, wordt het actuele uur, afgerond tot 10 minuten, als referentietijd beschouwd, en door het drukken van de toetsen ▲ of ▼ wordt de tijd verhoogd of verlaagd in stappen van 10 minuten. Als een van de toetsen ▲ of ▼ boven 0.7 sec. ingedrukt wordt gehouden, wordt de waarde met 4 punten per seconde veranderd. Bij een geactiveerde „Uitgestelde start“ wordt in het midden van het display het uur van het aanzetten van de convector weergegeven. Indien u de ingestelde tijd wenst aan te passen, houdt de toets ▲ ingedrukt. De annulering van „Uitgestelde start“ gebeurt via de toets „On/Off“. De convector schakelt dan over naar de modus „Verwarming“. Bij stroomuitval, terwijl de „Uitgestelde start“ actief is, behoudt de regelaar de ingestelde tijd voor uitgestelde start. Als de ingestelde tijd wordt bereikt voordat de stroomverzorging wordt hersteld, zal de regelaar in uit-stand zijn als de stroomverzorging weer wordt hersteld.

**Modus „Anti-frost“ (Antifrost)**

Deze functie schakelt de convector automatisch en onafhankelijk van de geselecteerde modus in (als het selectievakje "Antivorst" in "Systeeminst." is aangevinkt), als de kamertemperatuur onder 7°C daalt. Hiervoor moet de convector met stroom worden verzorgd en de mechanische schakelaar in de stand "I" zijn. Bij de activering van deze functie wordt een minimum temperatuur van 7°C aangehouden.

Bericht in het veld „Bedrijfsmodus“ - **Antifrost**

Indien de kamertemperatuur boven 7°C stijgt, wordt de veiligheidsmodus uitgeschakeld.

**Modus „Slaapstand“ (Sleep)**

In deze modus verlaagt de convector automatisch en geleidelijk de ingestelde temperatuur met 3 graden binnen 2 uur. Deze modus wordt geactiveerd als de convector in modus „Verwarming“ staat, door toets 2 te drukken en deze voor meer dan 2 seconden ingedrukt te houden. Bij activering van de modus voor 5 seconden verschijnt „Geactiveerde slaapstand“ in het midden op het display, waarna het display naar de modus „Verwarming“ omschakelt.

Bericht in het veld „Bedrijfsmodus“ - **Sleep**.

De „Slaapstand“ wordt onderbroken door toets 1 in te drukken, waarbij de convector uitschakelt. De „Slaapstand“ schakelt zichzelf uit na 6 uur!

**Timermodus / Programmamodus (Timers / Program)**

De regelaar heeft een ingebouwde weekprogrammeur waarmee u zeven onafhankelijk van elkaar ingestelde tijdsintervallen kunt instellen, waarbij elk interval gedurende de weekdagen kan worden herhaald. De weekprogrammeur kan in twee modi werken: Timermodus en Programmamodus. Het overschakelen van de ene naar de andere modus gebeurt door in het submenu "Systeeminstellingen" (**System**) de instelling "Timer" (**Timers**) te wijzigen. Als de instelling "On/Off" is, dan is de programmeur in de timermodus die alleen het begin en einde bevat van de intervallen en dagen van de week waarvoor deze geldt.

Bericht in het veld „Bedrijfsmodus“ - **Timers**

Als de instelling "**Change t**" is, dan is de programmeur in de programmamodus waar naast het begin en einde van het interval en de dagen van de week waarvoor het programma geldt, ook een temperatuur wordt ingevoerd.

Bericht in het veld „Bedrijfsmodus“ - **Program**

Alle programma's of timers kunnen worden in- of uitgeschakeld. Bij het invoeren van een start en een einde moet men er rekening mee houden dat de regelaar niet toestaat dat het einde voor het begin plaatsvindt.

Bij een ingestelde weekprogrammeur kunnen alle timers gedeactiveerd worden door de toets "OK" voor meer dan 2 seconden ingedrukt te houden, waarbij het bericht "Timers gedeactiveerd" voor 5 seconden verschijnt. Daarna schakelt de convector naar modus „Verwarming“ over.

9:46	
Tingest	22 <sup>o</sup>
25.6 <sup>o</sup>	
do 30/07/2020	
Stand-by	9:46
	22 <sup>o</sup>
do 30/07/2020	
Stand-by	9:46
Starttijd	09:50
Vandaag	
do 30/07/2020	

Timer 1	Tijd Datum	Timers	9:46
<input checked="" type="checkbox"/> 03:20-07:30	Taal(Language)	Aan	22 <sup>o</sup>
•••••	Display	vr 3:20	
20 ma di wo do vr za	Timer 1 <input checked="" type="checkbox"/>		do 30/07/2020
	Timer 2 <input type="checkbox"/>		

Program 1	Tijd Datum	Program	9:46
26.5 <sup>o</sup>	Taal(Language)	Tp 26.5 <sup>o</sup>	
<input checked="" type="checkbox"/> 08:00-23:00	Display	tot	22 <sup>o</sup>
•••••	Programma 1 <input checked="" type="checkbox"/>	do 23:00	
20 ma di wo do vr za	Programma 2 <input type="checkbox"/>		do 30/07/2020

## Funcies van de regelaar en instelwijze

### De ingestelde temperatuur aanpassen

Om de temperatuur te wijzigen, worden de toetsen 2 en 3 gebruikt. De maximale temperatuur die kan worden ingesteld is 28 °C en de minimum temperatuur is 7 °C. Als u op één van deze twee toetsen drukt, wordt de actuele ingestelde temperatuur weergegeven. De volgende druk op de toetsen verandert de instelwaarde in de gewenste richting. Als er binnen 5 seconden geen nieuwe toets wordt ingedrukt, wordt de nieuwe instelwaarde opgeslagen en wordt het display automatisch overgeschakeld naar het hoofdmenu. Als één van de toetsen 2 of 3 langer dan 0,7 s. wordt ingedrukt, wordt de gewenste waarde automatisch verhoogd of verlaagd met 4 punten per seconde.

### Het vermogen van het toestel aanpassen

Indien de gemeten temperatuur lager is dan de ingestelde temperatuur, schakelt het verwarmingstoestel in - de vermogensaanwijzerschaal wordt vol. Hoe meer de gemeten temperatuur de ingestelde waarde nadert, des te minder staat de vermogensaanwijzerschaal minder vol. Wanneer de ingestelde temperatuur is bereikt, gaat de indicator uit. De vermogensregel functie kan worden uitgeschakeld vanuit het submenu "Systeeminstellingen" door het vinkje op "Vermogen instellen" te deactiveren. In dit geval werkt de verwarming bij alle bedrijfsmodi op volle capaciteit tijdens verwarming of wordt bij het bereiken van de ingestelde temperatuur volledig uitgeschakeld.

### Kinderbeveiliging (Child lock)

Deze functie vergrendelt alle toetsen op het bedieningspaneel waardoor de eventuele onbevoegde toegang tot de instellingen van de regelaar wordt beperkt. De functie wordt ingeschakeld via het submenu Kinderbeveiliging, gevolgd door instructies op het display: „Druk op de toets OK om de toetsen te vergrendelen“. Op het display wordt het volgende bericht weergegeven: "De toetsen zijn vergrendeld!". Het is wenselijk om op toets 1 te drukken om het menu Instellingen te verlaten, waarbij het symbool  op het display verschijnt ter illustratie van de kinderbeveiliging. Om de kinderbeveiliging uit te schakelen, moet u de toets "OK" langer dan 7 seconden ingedrukt houden.

### Bescherming tegen vallen van de convector

Indien de convector valt, terwijl hij ingeschakeld is, schakelt de regelaar de verwarmers uit. Op het display verschijnt het bericht "Gevallen toestel" en daarmee wordt een alarm geactiveerd. Het alarm wordt automatisch gedeactiveerd nadat de normale positie van het toestel is hersteld of door op toets 1 te drukken om de convector uit te schakelen. Het kan er een storing zijn als de convector lange tijd op een koude plaats was en dan ineens op een veel warmere plaats wordt geplaatst.

### Functie „Open raam“ (Open window)

De regelaar heeft een ingebouwde functie voor het herkennen van een open raam die de verwarming automatisch stopt. Op het display verschijnt een teken van een geopende raam. Deze functie kan in twee modi werken: "Smart" - modus en "Aan" - modus. Het overschakelen van de ene naar de andere modus gebeurt door in het submenu "Systeeminstellingen" de optie "Open raam" te selecteren. Wanneer de instelling "Smart" is ingesteld, gaat de convector door met het verwarmen zodra hij detecteert dat de raam gesloten is of na 15 minuten nadat de beveiligingsmodus geactiveerd is. Bij "Aan" gaat het verwarmen 60 minuten na de activering van de functie door. De functie "Open raam" wordt gedeactiveerd ook door toets 1 in te drukken waarbij de convector uitgeschakeld wordt of via het submenu "Systeeminstellingen" door de Instelling "Uit" te kiezen.

### Systeemdatum en -tijd

De controller handhaaft een systeemdatum en -tijd.

Zodat alle Timers/Programma's, uitgestelde start en energiemeters correct werken, moeten de datum en tijd worden geverifieerd. De verificatie wordt ingesteld in het hoofdmenu, submenu "Tijd en datum". Het selectievakje voor automatisch inschakelen werkt alleen op modellen met Wifi-besturing.

### Bescherming tegen oververhitting op twee niveau's

Naast de elektromechanische thermische bescherming zijn de convectoren ook afhankelijk van de in de regelaar ingebouwde elektronische bescherming. Deze bescherming voorkomt dat de binnenkant van het toestel per ongeluk oververhit raakt. De functie onderbreekt de verwarming tijdelijk totdat de temperatuur onder het toegestane maximum daalt. Op het display wordt het symbool  weergegeven.

### Grafisch kleurendisplay

De elektronica heeft een kleurendisplay met een hoge resolutie. In het submenu „Display“ wordt de "Helderheid" (waarden 1 tot en met 10) ingesteld en het "Dimmen" geactiveerd. De "Dimmen" functie vermindert automatisch de helderheid van het display 30 seconden na het laatste drukken op een toets (de functie werkt niet bij ingestelde helderheid - 1).

### De stroomconsumptie meten

De regelaar ondersteunt aparte tellers voor dag- en nachtverbruik van elektriciteit. Om ervoor te zorgen dat de gemeten gegevens correct zijn, is het noodzakelijk om het vermogen via het submenu "Systeeminstellingen" – Instelling "Vermogen" en het startuur van elk tarief in het submenu "Begin Tarieven" in te stellen. Als u eenmaal op de toets "OK" indrukt, worden op het display de tellers voor de verbruikte elektriciteit en datum en tijd van de laatste nullering weergegeven. Als dit scherm wordt weergegeven en de toets "OK" 2 seconden ingedrukt wordt gehouden, worden de tellers gereset en de datum en tijd van de nullering opgeslagen. De volgende keer wanneer u op de

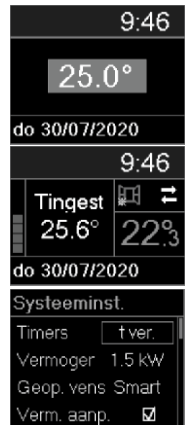

toets "OK" drukt, schakelt het over naar de schermen met een grafiek van het elektriciteitsverbruik per uur. De regelaar bewaart deze informatie gedurende de volgende 7 dagen. Door op de toetsen ▲ of ▼ te drukken worden de grafieken doorgebladerd met de dagen waarvoor informatie beschikbaar is. Elke grafiek toont de datum waarop het betrekking heeft en het totale elektriciteitsverbruik voor die dag. Houd er rekening mee dat de informatie over het elektriciteitsverbruik wordt berekend op basis van het ingestelde vermogen van het verwarmingstoestel.

Door nogmaals op de toets ▲ of ▼ te drukken gaat naar de grafieken met uurgemiddelde kamertemperatuur. De regelaar slaat dergelijke informatie op voor de laatste 4 dagen. Door de toetsen ▲ of ▼ worden de grafieken doorgebladerd met de dagen waarvoor informatie beschikbaar is. Onder elke grafiek staat de datum waarop deze betrekking heeft.

### Aanvullende informatie

Het display kan aanvullende informatie weergeven, zoals bijvoorbeeld:

**Statusinformatie van de WiFi-module.** U moet een keer op de toets "OK" drukken en vervolgens op de toets ▼. Als u een apparaat zonder WiFi-bediening hebt aangeschaft, wordt het bericht "Geen WiFi-module" weergegeven.

**Informatie over de hardware- en softwareversies van de regelaar.** U moet een keer op de toets "OK" drukken en vervolgens twee keer op de toets ▼.

**Informatie over fouten in de werking van het toestel.** Alle foutmeldingen worden in het betreffende veld op het display weergegeven. De berichten kunnen als volgt zijn:

TS onderbr.	De kamertemperatuursensor is uitgeschakeld of onderbroken. De verwarmers werkt niet
TS kortsl.	Kortsluiting bij de kamertemperatuursensor De verwarmers werkt niet.
Geop.venster	Modus "Open raam" geactiveerd.
Gevallen toestel	De bescherming tegen vallen van het toestel is geactiveerd.
Verkeerde tijd!	De klok is niet juist ingesteld. De weekprogrammeur werkt niet.

### Starttarieven

Dagtarief 07 : 00

Nachttarief 23 : 00

### Stroomverbruik

Rate 1: 0017 kWh

Rate 2: 0000 kWh

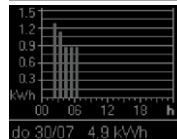

do 30/07 4.9 kWh

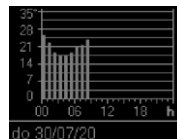

do 30/07/20

## AANSLUITING VAN ELEKTRISCHE CONVECTOR MET ELEKTRONISCHE AANSTURING EN WIFI-MODULE MET INTERNET AFSTANDSBEDIENING EN MONITORINGSYSTEEM

**WAARSCHUWING!** De aansluiting is optioneel en niet verplicht voor het gebruik van het toestel zoals bedoeld!

De begrippen die in de tekst van deze section worden gebruikt, zijn:

- **"module"** - de WiFi-module van de elektronische thermostaat (elektronische aansturing) van het toestel.
- **"regelaar"** - de elektronische thermostaat (elektronische aansturing) van het toestel.
- **"Apparaat"** - een smartphone, tablet of laptop die gebruikt wordt om de WiFi-module aan te sluiten op het internet en voor de daaropvolgende afstandsbediening en controle.
- **"WiFi-netwerk"** - een draadloos netwerk (WiFi) dat door de module wordt gecreëerd.
- **"Internetnetwerk"** - het gewenste draadloze internetnetwerk (WiFi) waarmee u de module wilt verbinden. Het is gemaakt door een router/modem, moet een internetverbinding hebben en moet zich dicht bij de plaats bevinden waar het toestel zich bevindt.
- **"systeem"** - internetgebaseerd systeem voor afstandsbediening en bewaking van Eldom.

**LET OP!** De module is aangesloten op de regelaar en wordt erdoor aangestuurd!

**LET OP!** De aansluiting van de module op het internet is noodzakelijk om het toestel te kunnen bedienen en de werking ervan op afstand te kunnen controleren!

**LET OP!** Het is een apparaat nodig voor de aansluiting van de module op het systeem.

**LET OP!** U moet de Eldom-app op uw apparaat downloaden van Google Play of de App Store. Minimale versie van het besturingssysteem van het apparaat is Android 8.0.

**LET OP!** Om de werking van de convector te controleren en te bewaken moet u geregistreerd zijn in de Eldom-app (account).

Het aansluiten van de module op het internet gebeurt in 3 stappen.

**Stap 1. Een WiFi-netwerk vanaf de module aanmaken**

**Stap 2. Het apparaat met de module verbinden**

**Stap 3. De module met internet via het apparaat verbinden**

Vervolgens wordt de afstandsbediening en de controle van de werking van het apparaat via het systeem uitgevoerd.



## STAP 1. EEN WIFI-NETWERK VANAF DE MODULE AANMAKEN

- Selecteer in het menu **Nieuw WiFi-netw.** de modus **AP aan**



## STAP 2. HET APPARAAT MET DE MODULE VERBINDEN

- Koppel het apparaat los van het internet
- Activeert de GPS-locatieservice van het apparaat.
- Activeer de WiFi-module van het apparaat en sluit deze aan op het door de module aangemaakte WiFi-netwerk (ELD -...).
- Het wachtwoord is: **Incotex123**
- Als het apparaat het door de module aangemaakte WiFi-netwerk niet vindt, herhaal dan stap 1 of start de WiFi-module van het apparaat opnieuw op (zet het apparaat uit en weer aan).
- Als het apparaat en de module met succes zijn aangesloten, verschijnt de indicator  voor de internetverbinding op het scherm van de regelaar.

## STAP 3. DE MODULE MET INTERNET VIA HET APPARAAT VERBINDEN.

- Start de **Eldom** app. Stel uw voorkeurstaal in.
- Selecteer de optie **Lokaal (Local)**
- Selecteer **Nieuw apparaat toevoegen (Add new device)**. Eventueel moet u het gebruik van de locatie van het apparaat vanaf de app bevestigen. Gebruik toestaan.
- Selecteer het gevonden toestel en bevestig met **OK**
- Op het scherm van de regelaar verschijnt een aansluitingsmelding. Druk op de **OK-toets**.
- Het gevonden toestel verschijnt op het scherm van het apparaat. Kies het.
- Van het menu **Syst. inst. (Syst. sett.)** in de app moet u **Netwerkinst. (Network Settings)** kiezen.
- Voer in het gedeelte **"Voor verbinding via het internet"** ("**For connection via the Internet**") de naam/ het wachtwoord van het internetnetwerk in.
- Sla het op (Save). Op het scherm van het apparaat verschijnt voor kort een melding dat het internetnetwerk is opgeslagen.
- Koppel de module los van het apparaat. Schakel de WiFi op het apparaat uit, verbind het met een ander internetnetwerk of schakel over naar mobiele data.
- Selecteer in het menu **Nieuw WiFi-netw.** op de regelaar de modus **WiFi aan**.



Door deze stappen uit te voeren, wordt uw convector verbonden met het Eldom afstandsbedienings- en bewakingssysteem. Het daaropvolgende beheer en toezicht op zijn werk vindt plaats via de appoetie **via internet** (via internet).

Het is mogelijk dat het "Toegevoegd nieuw apparaat" door meerdere apparaten tegelijkertijd wordt bestuurd, zolang de Eldom-applicatie erop is geïnstalleerd en de applicatie dezelfde geregistreerde gebruiker gebruikt (account - gebruikersnaam en wachtwoord).

## TECHNISCHE SERVICE EN ONDERHOUD

**Reinig de convectieverwarmer nooit, terwijl deze nog aangesloten is in de elektrische installatie, terwijl het toestel nog werkt of heet is!**

- Om de technische kenmerken van het toestel te behouden en om een oververhitting te voorkomen, is het noodzakelijk dat het bijvoorbeeld één keer per maand van stof op de bovenste en onderste rooster van het toestel met een stofzuiger wordt gereinigd.
- Reinig de behuizing met een vochtige doek, stofzuiger of zachte borstel.
- Het is verboden om vloeistoffen bij de reiniging van het toestel te gebruiken!
- Gebruik geen schuurmiddelen!
- Waarschuwing! Nadat u de convectieverwarmer heeft gereinigd, plaats hem in ieder geval in zijn normale positie (volgens afb. 1), voordat u de convectieverwarmer inschakelt.

## AANBEVELINGEN VOOR HET GEBRUIK VAN HET TOESTEL

Het is niet nodig om de maximum temperatuur in te stellen, daardoor zal de temperatuur in de kamer niet sneller stijgen.

Bij ventilatie van de ruimte, schakel het toestel uit door middel van de dubbele schakelaar.

Wanneer u het huis voor enkele uren verlaat, vergeet niet om de temperatuur te verlagen.

In geval van afwezigheid in de loop van:

- Minder dan 2 uur – verander de door u ingestelde temperatuur niet.
- Van 2 tot 24 uur – verlaag de ingestelde temperatuur met enkele graden.

- Meer dan 24 uur of in de zomer – laat het toestel tot de elektrische installatie aangesloten en met ingeschakelde mechanische schakelaar, maar uitgeschakelde bedieningsblok. Op deze manier activeert u de "anti-frost" functie.

Indien zich in de kamer meer dan een convectieverwarmer bevindt, sluit deze aan om tegelijkertijd te werken – hiermee zal een constante temperatuur worden gehouden zonder verhoging van het energieverbruik. Dit geldt ook voor ruimten die niet permanent bezet zijn – het is beter dat de toestellen ingeschakeld blijven op minimale temperatuurinstellingen dan deze volledig uitgeschakeld te zijn.

## **GARANTIE, GARANTIETERMIJN, GARANTIEVOORWAARDEN**

De garantie, garantievoorwaarden, garantietermijn, de geldigheid van de garantie van de gekochte boiler en de serviceverplichtingen van de verkoper en fabrikant gedurende de garantieperiode van het toestel, zijn beschreven in de garantiekaart van het toestel. Wanneer u het toestel koopt, moet deze kaart ingevuld en ondertekend worden door de verkoper en koper. Bewaar deze garantiekaart op een veilige plaats.

In alle gevallen zijn de geldende wetten en regelgeving van toepassing met betrekking tot de rechten en plichten van de consument, verkoper en de fabrikant, en hun betrekking tot de gekochte boiler, zijn installatie, gebruik, service en onderhoud.

De garantieperiode wordt bepaald door de verkoper en is geldig slechts op het grondgebied van het land.

De garantie is alleen geldig indien het toestel:

- is geïnstalleerd volgens de instructies van de handleiding voor montage en gebruik.
- doeltreffend wordt gebruikt en in overeenstemming met de instructies voor installatie en gebruik.

De garantie biedt gratis reparatie van fabricagedefecten die kunnen optreden tijdens de garantieperiode. De reparatie wordt uitgevoerd door de service vakmannen, erkend door de verkoper.

De garantie geldt niet voor schade, veroorzaakt door:

- onjuist transport
- slechte opslag
- onjuist gebruik
- elektrische netspanning, verschillend van de nominale waarden voor gebruik
- schade ten gevolge van het bevroren
- natuurrampen, calamiteiten, rampen of andere gevallen van overmacht
- het niet naleven van de handleiding voor montage en gebruik
- in geval van een poging dat het toestel wordt gerepareerd door een onbevoegd persoon

In de bovengenoemde gevallen wordt het defect slechts tegen een vergoeding verholpen.

De garantie is niet van toepassing op de onderdelen en componenten van het toestel die tijdens het gebruik normaal aan slijtage worden onderworpen, voor onderdelen die worden vervangen tijdens normaal gebruik van verlichting en signaallampjes, en dergelijke, voor verandering van de kleur van de buitenoppervlakken, voor verandering van de vorm, afmetingen en positionering van onderdelen en componenten die zijn blootgesteld aan invloed buiten de omstandigheden van normaal gebruik.

Gederfde winst, materiële en immateriële schade als gevolg van een tijdelijke onmogelijkheid om het toestel te gebruiken tijdens zijn onderhoud en reparaties vallen niet onder de garantie.

**DE NALEVING VAN DE VOORSCHRIFTEN VAN DEZE HANDLEIDING IS EEN VOORWAARDE VOOR VEILIG GEBRUIK VAN HET DOOR U GEKOCHTE PRODUCT EN IS TEVENS EEN GARANTIEVOORWAARDE.**

**ALLE VERANDERINGEN EN VERBOUWINGEN AAN DE CONSTRUCTIE VAN HET PRODUCT DOOR DE GEBRUIKER OF DOOR HEM GEMACHTIGDE PERSONEN ZIJN VERBODEN. BIJ CONSTATERING VAN DERGELIJKE HANDELINGEN OF POGINGEN HIERTOE VERVALLEN AUTOMATISCH DE GARANTIEVERPLICHTINGEN VAN DE VERKOPER OF DE FABRIKANT.**

**NEEM INDIEN NODIG CONTACT OP MET DOOR DE VERKOPER OF FABRIKANT ERKENDE SERVICEBEDRIJVEN, OPGEGEVEN IN DE BIJGEVOEGDE LIJST.**

**DE FABRIKANT BEHOUDT ZICH HET RECHT VOOR CONSTRUCTIEVE VERANDERINGEN TE VERRICHTEN ZONDER BEKENDMAKING VOORAF, INDIEN DEZE NIET DE VEILIGHEID VAN HET PRODUCT AANTASTEN.**

**IN GEVAL VAN NOODZAAK EN INDIEN ER EEN ONENIGHEID OF GESCHIL ONTSTAAT MET BETREKKING TOT DE VERTALING EN DE BEGRIPPEN IN DEZE TAALVERSIE VAN DE HANDLEIDING VOOR INSTALLATIE, GEBRUIK EN ONDERHOUD, ZAL DE ENGELSE VERSIE ALS ORIGINEEL WORDEN BESCHOUWD EN VOORRANG HEBBEN.**

Typeaanduiding			RH01F20M-W	RH01F20W-S RH01F20W-B
Item	Symbol	Eenheid	Waarde	Waarde
<b>Warmteafgifte</b>				
Nominale warmteafgifte	$P_{nom}$	kW	2.0	2.0
Minimale warmteafgifte	$P_{min}$	kW	0.8	2.0
Maximale continue warmteafgifte	$P_{max,c}$	kW	2.0	2.0
<b>Aanvullend elektriciteitsverbruik</b>				
Bij nominale warmteafgifte	$e_{l,max}$	kW	2.0	2.0
Bij minimale warmteafgifte	$e_{l,min}$	kW	0.8	0
In stand-bymodus	$e_{l,SB}$	kW	0	0.001
<b>Type warmte-input, uitsluitend voor elektrische warmteopslagtoestellen</b>				
Handmatige sturing van de warmteopslag, met geïntegreerde thermostaat			NA	NA
Handmatige sturing van de warmteopslag, met kamer- en/of buitentemperatuurfedback			NA	NA
Elektronische sturing van de warmteopslag, met kamer- en/of buitentemperatuurfedback			NA	NA
Door een ventilator bijgestane warmteafgifte			NA	NA
<b>Type warmteafgifte/sturing kamertemperatuur</b>				
Eentrapswarmteafgifte, geen sturing van de kamertemperatuur			neen	neen
Twee of meer handmatig in te stellen trappen, geen sturing van de kamertemperatuur			neen	neen
Met mechanische sturing van de kamertemperatuur door thermostaat			ja	neen
Met elektronische sturing van de kamertemperatuur			neen	neen
Elektronische sturing van de kamertemperatuur plus dag-tijdschakelaar			neen	neen
Elektronische sturing van de kamertemperatuur plus week-tijdschakelaar			neen	ja
<b>Andere sturingsopties</b>				
Sturing van de kamertemperatuur, met aanwezigheidsdetectie			neen	neen
Sturing van de kamertemperatuur, met openraamdetectie			neen	ja
Met de optie van afstandsbediening			neen	ja
Met adaptieve sturing van de start			neen	neen
Met beperking van de werkingstijd			neen	ja
Met black-bulbsensor			neen	neen