

Робот прахосмукачка Mi Pro за сухо и мокро почистване
Ръководство на потребителя - 01



Информация за безопасност

Ограничения за използването

- Този уред не е предназначен за използване от страна на хора с намалени физически, сензорни или умствени възможности, или липса на опит и знания, освен ако не им бъде осигурен надзор или дадена инструкция относно използването на уреда от човек отговарящ за тяхната безопасност.
- Децата трябва да се наглеждат, за да се гарантира, че те не си играят с уреда.
- Почистването и поддръжката от страна на потребителя не трябва да се прави от деца без надзор (ЕС).
- Моля, пазете почистващите инструменти за главната четка далеч от обсега на деца.
- Пазете коси, свободни дрехи, пръсти и други части на тялото далеч от отворите и движещите се части на робота прахосмукачка.
- Не използвайте робота прахосмукачка за почистване на каквито и да било горящи вещества.
- Не повдигайте робота прахосмукачка хванат за лазерния радарен капак.
- Уверете се, че роботът прахосмукачка е изключен и зарядната докинг станция е откачена от контакта, преди почистване или поддържащи дейности.
- Този робот прахосмукачка е предназначен само за почистване на подове в домашна среда. Моля, не го използвайте навън върху открити тераси или на повърхности, които не са под, например дивани, или в бизнес или промишлена среда.
- Не използвайте робота прахосмукачка на места издигнати над пода като таван, открит балкон, или върху мебели, освен ако не е осигурена защитна преграда.
- Не използвайте робота прахосмукачка при околна температура над 40°C или под 0°C, или на под с течности или лепкави вещества.
- Вдигнете всички кабели от пода преди да използвате робота прахосмукачка, за да предотвратите тяхното влачене по време на почистване.
- Вдигнете всички чупливи или малки предмети от пода като вази или найлонови плिकове, за да предпазите робота прахосмукачка от блъскане в тях и причиняване на повреди.
- Не поставяйте деца, домашни любимци или каквито и да било предмети върху робота прахосмукачка, независимо дали той е на място или се движи.

- Не използвайте робота прахосмукачка за почистване на килими.
- Не позволявайте роботът прахосмукачка да засмуква твърди или остри предмети като строителни материали, стъкло или гвоздеи.
- Не пръскайте каквато и да било течност върху робота прахосмукачка (уверете се, че отделението за прах е напълно сухо преди поставяне обратно в уреда).
- Не поставяйте робота прахосмукачка обърнат върху капака (лазерният радарен корпус не трябва никога да докосва пода)
- Използвайте този продукт само съгласно инструкциите в ръководството на потребителя. Потребителите носят отговорност за всички загуби или повреди причинени от неправилното използване на този продукт

Вносител и дистрибутор:

АЛСО България ЕООД

София Еърпорт Център (Sofia Airport Center),
Офис сграда А2, етаж I, офис 124,
бул. „Христофор Колумб“ N 64,
София 1592



С настоящето, Foshan Viomi Electrical Technology Co., Ltd. декларира, че безжичното оборудване модел STYTJ02YM е в съответствие с Директива 2014/53/ЕС. Пълният текст на ЕС Декларацията за съответствие е достъпна на следния интернет адрес:
<http://www.mi.com/global/service/support/declaration.html>

Батерии и зареждане

- Не използвайте каквито и да било батерии, зарядни или зарядни докинг станции от трети страни. Използвайте само захранващата/зареждаща станция <BLJ24W200120P-V>.
- Уредът трябва да е откъснен от електрозахранващата мрежа, когато изваждате батерията.
- Този продукт съдържа батерии, които могат да се заменят само от квалифицирани техници.
- Не поставяйте зарядната станция близо до източници на топлина като радиатори.
- Не бършете която и да е част на робота прахосмукачка с мокър парцал с вода или друга течност.
- Ако захранващият кабел се повреди, той трябва да бъде заменен от производителя, негов сервизен представител или квалифицирани хора, за да избегнете опасност.
- Не изхвърляйте по неподходящ начин старите батерии. Преди да изхвърлите робота прахосмукачка, уверете се, че сте го изключили от захранването, като батерията се извади и депонира по щадящ екологията начин.
- Уверете се, че роботът прахосмукачка е изключен, когато се транспортира и когато се съхранява по възможност в своята оригинална опаковка
- Ако роботът прахосмукачка няма да се използва продължителен период от време, заредете го докрай, след това го изключете и съхранявайте на хладно, сухо място. Презареждайте робота прахосмукачка поне веднъж на месец, за да избегнете повреда на батерията.

Лазерният радар на този продукт съответства на изискванията на стандарта IEC 60825-1:2014 за безопасност на лазерен продукт Клас 1 и не произвежда лазерна радиация опасна за човешкото тяло.

Изглед на продукта и списък с аксесоари

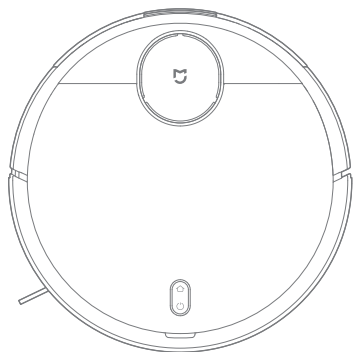

Робот прахосмукачка

Аксесоари на работа прахосмукачка

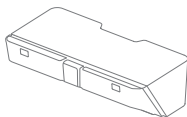

Отделение за прах
(за режим на почистване)



Почистваща четка



Главна четка

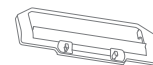

Предпазител на
главната четка

Съдържание на кутията с аксесоари

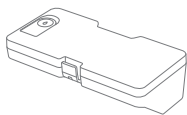

2-в-1 отделение за прах с воден резервоар (за режими на изсмукване на прах и сухо и влажно почистване)



Странична четка



Зарядна докинг станция



Захранващ адаптер

Забележка: Илюстрациите на продукта, аксесоарите и потребителския интерфейс в ръководството са само с цел да се правят справки. Реалният продукт и неговите функции могат да се различават поради подобрения на продукта.

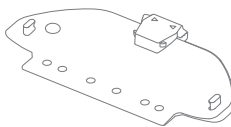

Държач на мопа

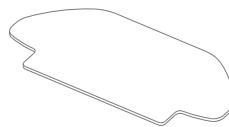

Мокър моп

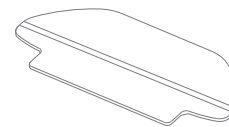

Влажен моп



Ръководство на потребителя

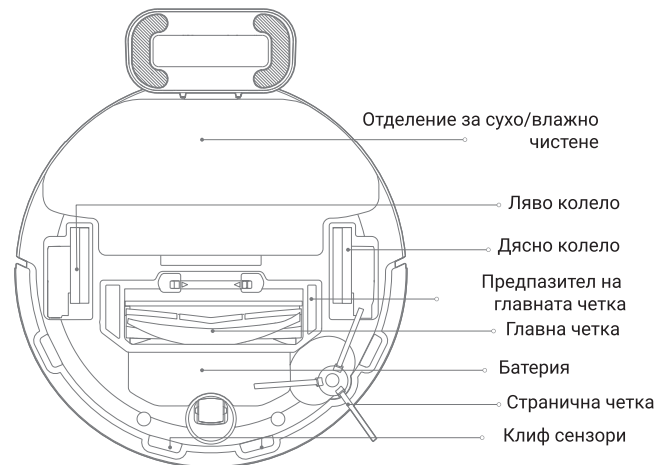
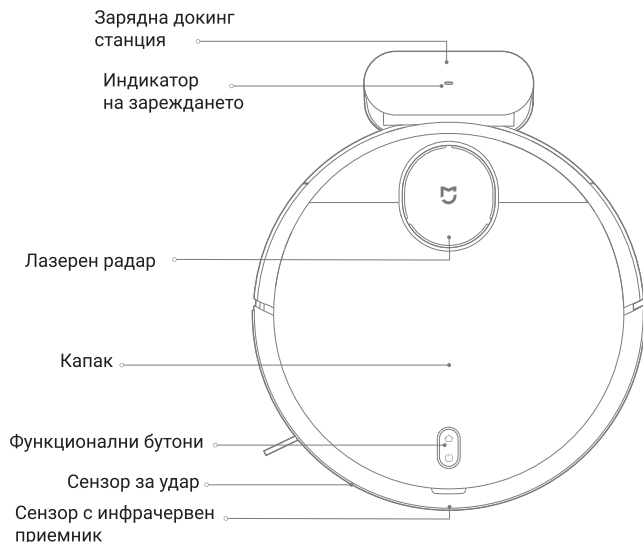

Докинг станция

Натиснете, за да изпратите робота-прахосмукачка на зарядната докинг станция

Бутон

Захранване/Почистване
Натиснете за старт или пауза на почистването.

Индикатор на състоянието

Бавно мигащо жълто	Връщане към докинг станцията за зареждане / слаба батерия	Мигащо бяло	Не е свързан към Wi-Fi
Натиснете и задръжте 3 секунди, за да включите или изключите робота-прахосмукачка .	Зареждане	Бавно мигащо бяло	Изчаква мрежова конфигурация
Мигащо червено	Грешка	Дишащо бяло	Включване / Актуализация на фърмуера
Бяло	Включен / Работи нормално / Зареден докрай / Свързан към Wi-Fi		

Инсталация

1. Свържете зарядната станция към електрически контакт

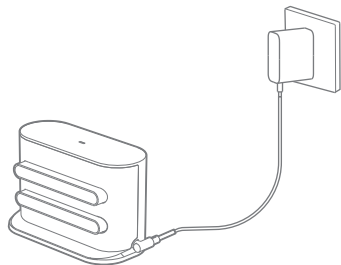

2. Поставете страничната четка в горния ляв ъгъл на робота прахосмукачка, както е показано на фигурата. В комплекта е предвидена допълнителна странична четка като резервна - тя не трябва да се поставя.

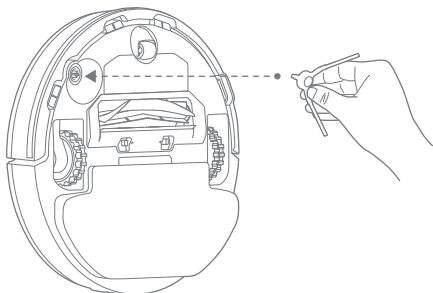

3. Поставете зарядната станция на равен под до стената

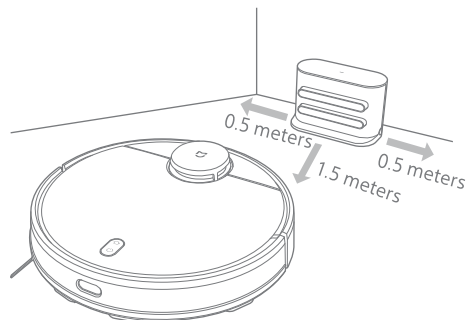

4. Когато използвате робота прахосмукачка за първи път, натиснете и задръжте бутон захранване (🔘) 3 секунди, за да включите уреда. След като индикаторът светне, поставете ръчно робота прахосмукачка върху зарядната станция, за да се зареди. След това просто натиснете бутона (🔘); когато уредът извършва почистване, и той автоматично ще отиде на зарядната станция, за да се презареди.

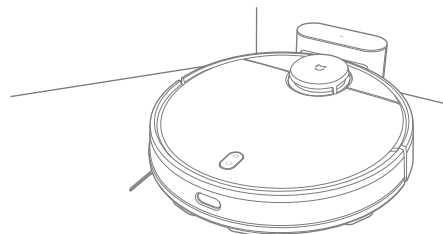

Бяло: Включен / Работи нормално / Зареден докрай / Свързан към Wi-Fi
Дишащо жълто: Зарежда се
Мигащо червено: Грешка

Поставяне на аксесоари за желания режим

Режим Почистване: Поставете отделението за прах или 2-в-1 отделението за прах с воден резервоар

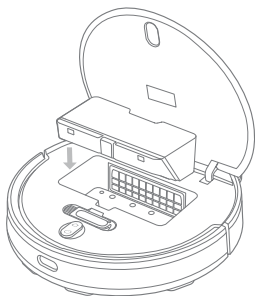

1. Отворете капака на робота прахосмукачка и поставете отделението за прах или 2-в-1 отделението за прах с воден резервоар в показаната посока, докато щракне в мястото си.

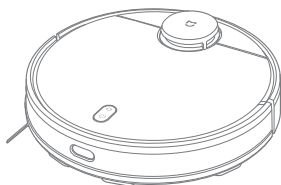

2. Включете робота прахосмукачка. Сега той е готов да започне да чисти.

Режим сухо и влажно почистване: Поставете 2-в-1 отделението за прах с воден резервоар, държач на моп и моп.

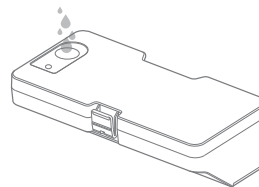

1. Отворете капака на водния резервоар, напълнете резервоара, след което поставете обратно капака.

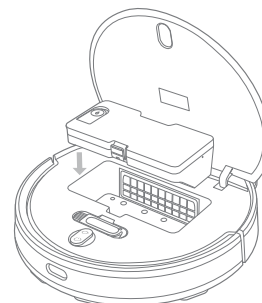

2. Поставете 2-в-1 отделението за прах с воден резервоар в робота прахосмукачка, докато щракне в мястото си

3. Закрепете мопа към държача и натиснете велкро лентите плътно една към друга.

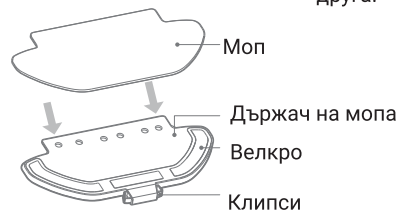

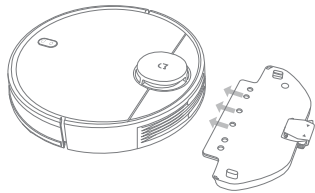

4. Стиснете клипсовете, инсталирайте държача на мопа хоризонтално на дъното на робота прахосмукачка, както е показано на фигурата.

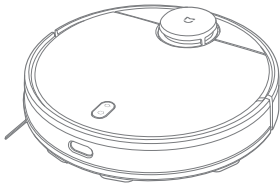



5. Включете робота прахосмукачка. Сега той е готов да започне да чисти сухо и влажно.

Предпазни мерки

1. Не поставяйте зарядната станция на място с пряко слънчево светене.
2. Уверете се, че има по 0,5 метра сводно пространство от двете страни на зарядната станция и повече от 1,5 метра пред нея.
3. Ако роботът прахосмукачка не може да се включи поради изтощена батерия, поставете го директно върху зарядната станция за презареждане.
4. Роботът прахосмукачка автоматично ще се включи, когато е върху зарядната станция.
5. Роботът прахосмукачка не може да бъде изключен, когато е върху зарядната станция.
6. Свалете водния резервоар и държача на мопа, когато роботът прахосмукачка се зарежда или не се използва.
7. Използвайте виртуалната стена или поставете ограничителни зони за покритите с килими места, за да предотвратите захващането на робота прахосмукачка върху килима.
8. Почиствайте редовно отделението за прах, за да предпазите уреда от прекомерно натрупване на мръсотия. Така ще избегнете намаляването на почистващия капацитет на робота прахосмукачка.
9. В режим Почистване роботът прахосмукачка може да работи с поставени отделение за прах или 2-в-1 отделение за прах с воден резервоар.

Как да използвате уреда

Включване/Изключване

Когато роботът прахосмукачка е върху зарядната станция, той автоматично ще се включи и не може да бъде изключен. За да включите ръчно робота прахосмукачка, натиснете и задръжте бутон , докато индикаторът светне. Когато роботът прахосмукачка е в стендбай режим и не е на зарядната станция, натиснете и задръжте бутон  за да го изключите.

Почистване

Включете робота прахосмукачка, след което натиснете бутон . В зависимост от поставения аксесоар, роботът прахосмукачка автоматично ще започне да чисти сухо или влажно.



Презареждане

Включете робота прахосмукачка, след което натиснете бутон , за да изпратите робота прахосмукачка към докинг станцията за зареждане.

Когато роботът прахосмукачка завърши задачата за почистване, той автоматично ще се върне на докинг станцията за зареждане, а индикаторът ще мига в жълто.

Ако батерията на робота прахосмукачка започне да се изтощава по време на почистване, той автоматично ще се върне на докинг станцията за зареждане. След като роботът прахосмукачка се зареди напълно, той ще възобнови чистенето от мястото, където е прекъснал. Ако роботът прахосмукачка автоматично се изключи поради изтощена батерия, поставете го ръчно върху зарядната станция и се уверете, че изходите за зареждане правят добър контакт.

Пауза

Когато роботът прахосмукачка работи, натиснете произволен бутон, за да го поставите на пауза, след което натиснете бутон , за да възобновите чистенето. Натискането на бутон  ще приключи текущата задача за почистване и ще изпрати робота прахосмукачка на зарядната станция.

Режим Сън

Роботът прахосмукачка автоматично ще влезе в режим Сън след 5 минути бездействие. За да го събудите, натиснете произволен бутон или използвайте мобилното приложение.

- Роботът прахосмукачка няма да влезе в режим Сън, докато се намира на зарядната станция.
- Роботът прахосмукачка автоматично ще се изключи, след като е бил в режим Сън 12 часа.

Състояние на грешка

Ако роботът прахосмукачка се натъкне на грешка по време на работа, индикаторът ще започне да мига в червено и ще чуете гласово предупреждение. За да откриете решение, моля, направете справка в раздел „Отстраняване на повреди“.

Ако не бъде предприето някакво действие в рамките на 5 минути, роботът прахосмукачка автоматично ще влезе в режим Сън.

Добавяне на вода или почистване на мопа по време на чистене

Ако трябва да добавите още вода в работа прахосмукачка или да почистите мопа по време на чистене, натиснете произволен бутон, за да поставите уреда на пауза, след което извадете водния резервоар. След добавяне на вода или почистване на мопа, поставете обратно водния резервоар и мопа, след което натиснете бутон , за да възобновите задачата за почистване.

Предпочитания за почистване

В приложението Mi Home/Xiaomi Home са налични четири режима на чистене: Тих, Стандартен, Умерен и Турбо. Режимът по подразбиране е Стандартен.

Режим Не безпокой

В режим Не безпокой роботът прахосмукачка няма да възобновява почистването, да извършва чистене по график или да издава гласови предупреждения.

Режимът Не безпокой е активиран по подразбиране и може да бъде деактивиран чрез приложението.

Възобновяване на почистването

Роботът прахосмукачка има функция за възобновяване на почистването. Ако батерията на работа прахосмукачка започне да се изтощава по време на почистване, той автоматично ще се върне на докинг станцията за зареждане. След като роботът прахосмукачка се зареди напълно, той ще възобнови чистенето от мястото, където е прекъснал. Ако задачата за почистване е завършена ръчно докато роботът прахосмукачка се зарежда, почистването няма да бъде възобновено.

Зонирана област

Можете да използвате приложението, за да организирате зонирана област, тогава роботът прахосмукачка ще чисти в областта, която сте избрали.

Почисти там

Можете да настроите определена област на картата чрез мобилното приложение, тогава роботът прахосмукачка ще навигира до тази област и ще почисти квадратно оформена площ от 2 x 2 метра.

Почистване по график

Можете да съставите график на чистене в мобилното приложение. Роботът прахосмукачка автоматично ще започне да чисти в определеното време, след което ще се върне на зарядната станция, когато чистенето завърши.

Забележка: Роботът прахосмукачка няма да извърши чистенето по график по време на периода Не безпокой, ако е активиран режим Не безпокой.

Виртуални стени/Забранени области

Можете да настроите виртуални стени и забранени области в приложението, за да предпазите навлизането на работа прахосмукачка в места, които не желаете да бъдат почиствани.

Интелигентно картиране

Можете да използвате приложението, за да активирате интелигентно картиране. Това позволява на работа прахосмукачка автоматично да актуализира своята карта след завършване на задачата за почистване и презареждане.

Свързване с приложението Mi Home/Xiaomi Home

Този уред работи с приложението Mi Home/Xiaomi Home *. Управлявайте вашето устройство и го поставете във взаимодействие с другите устройства на умния дом чрез приложението Mi Home/Xiaomi Home.





Сканирайте QR кода, за да изтеглите и инсталирате приложението. Ще бъдете насочени към страницата за настройка на връзката, ако приложението вече е инсталирано. Или потърсете "Mi Home/Xiaomi Home" в онлайн магазина за приложения, за да го инсталирате.

Отворете приложението Mi Home / Xiaomi Home, докоснете "+" в горния десен ъгъл и следвайте инструкциите, за да добавите вашето устройство.

* Приложението се нарича Xiaomi Home в Европа (освен в Русия). Името на приложението, показано на вашето устройство, се взима като такова по подразбиране.



Забележка: Версията на приложението може да е актуализирана; моля, следвайте инструкциите въз основа на текущата му версия.

Ресетиране на Wi-Fi

Когато преминавате на нов рутер или смените паролата на вашата Wi-Fi мрежа, ще трябва да ресетирате връзката към Wi-Fi мрежата на робота прахосмукачка. Включете уреда, след това едновременно натиснете и задръжте бутоните  и , докато не чуете глас да казва „Waiting for the network configuration“ („Изчаквам конфигуриране на мрежата“). След като връзката към Wi-Fi мрежата е успешно ресетирана, можете да свържете отново робота прахосмукачка.

Забележка: Поддържат се само 2,4 GHz Wi-Fi мрежи.

Възстановяване на фабричните настройки

Натиснете и задръжте бутон  за 5 секунди. Когато чуете гласово съобщение "Factory settings will be restored" („Фабричните настройки ще бъдат възстановени“), натиснете и задръжте отново бутон  за 5 секунди, докато не чуете гласът да казва "Restoring factory settings" („Възстановяване на фабричните настройки“). Когато настройките са успешно възстановени, всички потребителски данни ще бъдат изчистени и ще чуете глас да казва "Factory settings restored successfully" (Фабричните настройки са възстановени успешно“).

Полагане на грижи и поддръжка

Отделение за прах

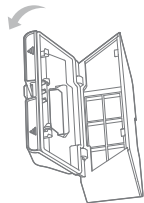

1. Отворете капака на робота прахосмукачка, свалете отделението за прах, после отворете капака, както е показано на фигурата

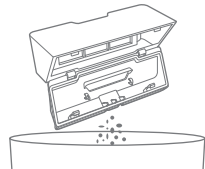

2. Изпразнете съдържанието на отделението за прах.

3. Почистете отделението за прах с включената в комплекта почистваща четка

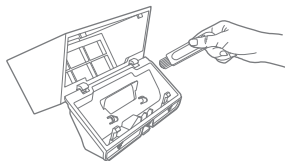

4. Поставете обратно отделението за прах в робота прахосмукачка докато щракне в мястото си, след това затворете капака на робота прахосмукачка.

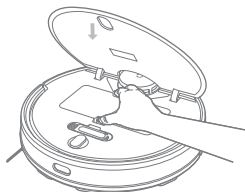

2-в-1 отделение за прах с воден резервоар

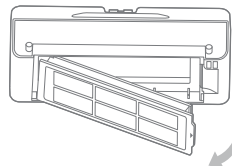

1. Отворете капака на робота прахосмукачка, свалете 2-в-1 отделението за прах с воден резервоар, след това свалете филтъра, както е показано на фигурата

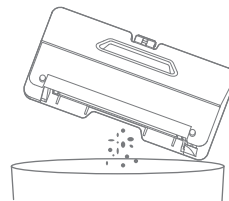

2. Изпразнете съдържанието на отделението за прах. Почистете отделението за прах с почистващата четка, след това поставете обратно филтъра.

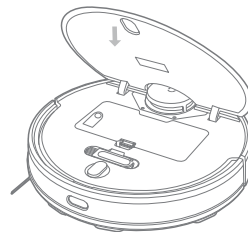

2. Изпразнете съдържанието на отделението за прах. Почистете отделението за прах с почистващата четка, след това поставете обратно филтъра.

Филтър

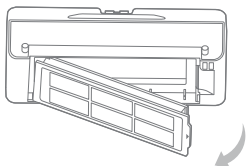

За да почистите филтъра в отделението за прах и 2-в-1 отделението за прах с воден резервоар, свалете го, както е показано на фигурата

- След като изплакнете филтъра с вода, уверете се, че е напълно сух, когато го поставяте обратно в отделението за прах или 2-в-1 отделението за прах с воден резервоар.
- За да предотвратите задръстване на филтъра, препоръчва се да го почиствате редовно с почистващата четка.
- Препоръчва се да сменяте филтъра на всеки 3 до 6 месеца.

Главна четка

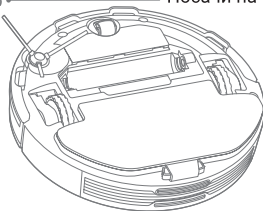
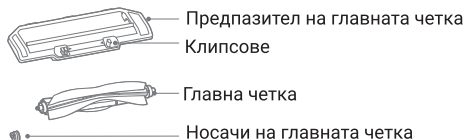

1. Обърнете робота прахосмукачка с дъното нагоре и стиснете клипсовете, за да свалите предпазителя на главната четка.
2. Извадете главната четка и нейния носач.
3. Използвайте почистващата четка от комплекта, за да почистите главната четка.
4. Поставете обратно главната четка и нейния носач, след това поставете обратно предпазителя на главната четка, като го натиснете докато се заключи в мястото си. ефективност на почистването

Забележка: Препоръчва се да сменяте главната четка на всеки 6 до 12 месеца за оптимална

Странична четка

Периодично сваляйте и почиствайте страничната четка. Препоръчва се да сменяте страничната четка на всеки 3 до 6 месеца за оптимална ефективност на почистването

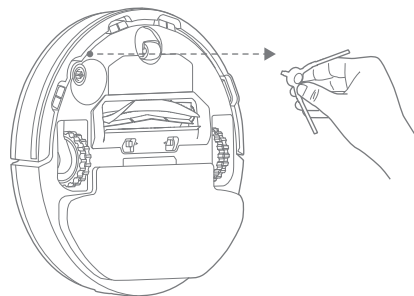

Клиф сензори

Почиствайте клиф сензорите на всеки три месеца, като използвате меко парче плат.

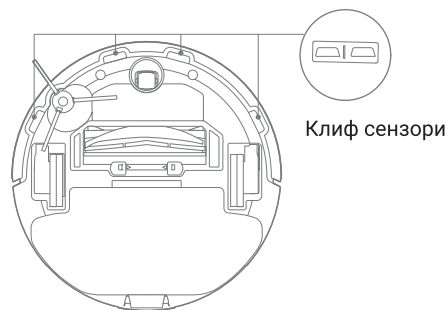

Често задавани въпроси (ЧЗВ)

Отказ	Възможни причини	Отказ	Възможни причини
Роботът прахосмукачка не се включва	<ol style="list-style-type: none"> 1. Батерията е изтощена. Презаредете робота прахосмукачка и опитайте отново. 2. Околната температура е твърде ниска (под 0°C), или твърде висока (над 450°C). 	Роботът прахосмукачка не възобновява чистенето	<ol style="list-style-type: none"> 1. Уверете се, че роботът прахосмукачка не е в режим Не безпокой, което ще му попречи да възобнови чистенето. 2. Роботът прахосмукачка няма да възобнови чистенето, ако е презареден ръчно или поставен върху зарядната станция.
Роботът прахосмукачка не започва да чисти	Батерията е изтощена. Презаредете робота прахосмукачка и опитайте отново.	Роботът прахосмукачка не се връща на зарядната докинг станция	Преместването на робота прахосмукачкана на значително разстояние може да го накара да направи повторна карта на своята заобикаляща среда. Ако роботът прахосмукачка е твърде далеч от зарядната станция, той може да не е в състояние да се върне сам автоматично, в който случай трябва да поставите ръчно уреда върху зарядната станция.
Роботът прахосмукачка не работи добре	Изключете робота прахосмукачка и после го включете отново.	Роботът прахосмукачка не се връща на зарядната станция след като е преместен	Уверете се, че има достатъчно свободно пространство около зарядната станция и че по нейните зареждащи контакти няма прах или замърсявания.
Роботът прахосмукачка издава странен шум	Чужд предмет може да е захванат в главната четка, страничната четка или лявото/дясното колело. Изключете робота прахосмукачка и отстранете всякакви замърсявания.	Роботът прахосмукачка не извършва чистене по график	Уверете се, че роботът прахосмукачка е свързан към мрежата, в противен случай той няма да може да се синхронизира с приложението и да извърши почиствания по график.
Роботът прахосмукачка вече не чисти ефективно или оставя прах след себе си	<ol style="list-style-type: none"> 1. Резервоарът за прах е пълен. Моля, изпразнете го. 2. Филтърът е задръстен. Моля, почистете го. 3. Чужд предмет е захванат в главната четка. Моля, премахнете го. 	Роботът прахосмукачка постоянно губи връзка с мрежата	Уверете се, че роботът прахосмукачка е свързан към мрежата и по всяко време е в Wi-Fi обхвата.
Роботът прахосмукачка не може да се свърже към Wi-Fi мрежата	<ol style="list-style-type: none"> 1. Wi-Fi сигналът е слаб. Уверете се, че роботът прахосмукачка е на място с добро Wi-Fi покритие. 2. Нещо не е наред с Wi-Fi връзката. Ресетирайте Wi-Fi и изтеглете най-новата версия на приложението Mi Home/Xiaomi Home, след което опитайте да се свържете отново. 	Роботът прахосмукачка не може да се свърже с "viomi-vacu-um-v7_miарXXXX" в приложението.	Уверете се, че зарядната докинг станция и роботът прахосмукачка са в обхвата на Wi-Fi мрежата и имат добър сигнал. Следвайте инструкциите в ръководството на потребителя, за да ресетирайте Wi-Fi връзката и сдвоите отново робота прахосмукачка.

Отстраняване на повреди

Отказ	Възможни причини
Грешка 1: Уверете се, че нищо не пречи на лазерния сензор за разстояние	Разчистете всякакви чужди тела, които могат да блокират или пречат на лазерния сензор за разстояние, или преместете робота прахосмукачка на ново място и го активирайте отново.
Грешка 2: Избършете клиф сензора, преместете робота прахосмукачка на ново място и го активирайте отново.	Част от уреда може да е вдигната над пода; преместете робота прахосмукачка и го реактивирайте. Клиф сензорът е замърсен, избършете замърсяването от клиф сензора.
Грешка 3: Открито е силно магнитно поле. Реактивирайте робота прахосмукачка далеч от всякакви виртуални стени.	Роботът прахосмукачка може да е твърде близо до виртуална стена. Преместете робота прахосмукачка на ново място и го реактивирайте.
Грешка 4: Почистете сензора за удар от чужди предмети.	Сензорът за удар може да е блокиран. Леко го тупнете няколко пъти, за да го освободите от всякакви чужди предмети. Ако нищо не изпадне, преместете робота прахосмукачка на ново място и го реактивирайте.
Грешка 5: Роботът прахосмукачка работи при аномална температура.	Околната температура е твърде висока или ниска за работата на робота прахосмукачка. Изчакайте докато температурата се нормализира и опитайте отново.
Грешка 6: Грешка при зареждане. Опитайте да почистите зареждащите контакти.	Избършете зареждащите контакти на зарядната станция и на робота прахосмукачка със сухо парче плат.
Грешка 7: Поставете робота прахосмукачка на равен под и го реактивирайте.	Роботът прахосмукачка е бил наклонен при стартиране. Преместете робота прахосмукачка на равен под и го реактивирайте. Можете също да ресетирайте нивото на робота прахосмукачка в приложението, след което да го реактивирате.

Отказ	Възможни причини
Грешка 8: Поставете обратно отделението за прах и филтъра.	Уверете се, че отделението за прах и филтърът са поставени правилно. Ако грешката продължава, опитайте да замените филтъра.
Грешка 9: Преместете робота прахосмукачка на ново място и го реактивирайте.	Колело може да е вдигнато над пода. Преместете робота прахосмукачка и го реактивирайте.
Грешка 10: Разчистете всякакви препятствия около робота прахосмукачка.	Роботът прахосмукачка може да се захапнал в препятствие или да е заседнал. Разчистете всички препятствия около него.
Грешка 11: Уверете се, че резервоарът за вода е поставен правилно.	Уверете се, че резервоарът за вода или 2-в-1 отделението за прах с резервоар за вода са поставени правилно.
Грешка 12: Уверете се, че мопът за влажно чистене е поставен правилно.	Уверете се, че държачът на мопа за влажно чистене и самият моп са поставени стабилно и правилно.
Грешка 13: Уредът не може да се върне на зарядната докинг станция	Поставете робота прахосмукачка върху зарядната станция.
Грешка 14: Изтощена батерия. Моля, презаредете.	Поставете робота прахосмукачка върху зарядната станция и когато е напълно зареден го реактивирайте.
Грешка 15: Свалете мопа за влажно чистене.	Свалете мопа и държача, след което реактивирайте робота прахосмукачка.

Технически спецификации

Робот прахосмукачка

Наименование на продукта	Робот прахосмукачка за сухо и мокро чистене Mi Pro (интелигентна прахосмукачка)
Модел	STYTJ02YM
Размери	φ 350 × 94.5 mm
Номинално входно напрежение	20 V ~
Номинален ток	1.2 A
Номинална мощност	33 W
Капацитет на батерията	3200 mAh
Номинално напрежение на батерията	14.8 V ~
Тегло нето	3.6 kg
Безжично свързване	Wi-Fi IEEE 802.11b/g/n 2.4 GHz

Зарядна докинг станция

Модел	STYTJ02YM
Номинално изходно напрежение	20 V ~
Номинален изходен ток	1.2 A
Размери	152 × 74.6 × 99.5 mm

Захранващ адаптер

Модел	BLJ24W200120P-V
Входно напрежение/ток	100–240 V~, 50/60 Hz, 0.6 A
Изх. напрежение/ток	20 V ~ 1200 mA

Електрическа схема

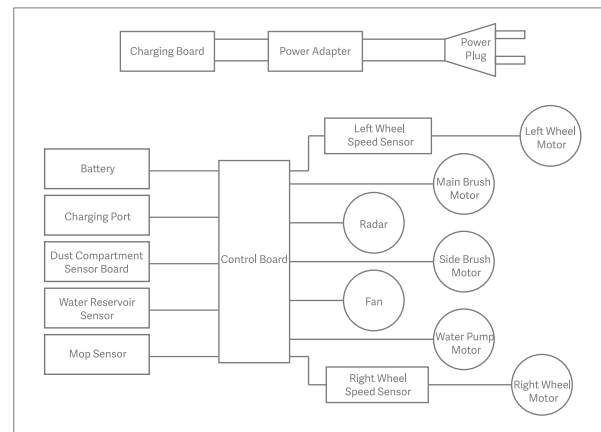

WEEE Информация за депониране и рециклиране

Всички продукти носещи този символ представляват отпадъчно електрическо и електронно оборудване (Waste Electrical and Electronic Equipment (WEEE) според Директива 2012/19/EC), което не трябва да се смесва с несортираните битови отпадъци. Вместо това трябва да се грижите за опазване на човешкото здраве и околната среда, като предадете вашето отпадъчно оборудване на определения пункт за събиране с цел рециклирането на отпадъчното електрическо и електронно оборудване, който е определен от държавните органи или местната администрация. Правилното депониране и рециклиране ще помогне да се предотвратят възможните отрицателни последствия за околната среда и човешкото здраве. Моля, свържете се с инсталатора или местните власти за повече информация относно местоположението на този пункт, както и за условията на ползване на подобни пунктове.

